



Eliwell – Решения для Супермаркетов

Новые и Реконструируемые системы на традиционных и натуральных хладагентах

Rel. 18050002-EN

Решения для Супермаркетов

ПРОЕКТИРОВАНИЕ СУПЕРМАРКЕТА

Решения от ELIWELL разработаны для обеспечения наилучшего управления, которое обеспечивает оптимальные температуры хранения продуктов с минимальными затратами.

РАЗНЫЕ ТИПЫ УПРАВЛЕНИЯ ДЛЯ РАЗНЫХ ТИПОВ СИСТЕМ







Не существует единой холодильной системы, которая идеально обеспечивает любые запросы по холодопроизводству в любой климатической зоне. Для каждой системы охлаждения Eliwell предлагает индивидуальный тип управления

СУПЕРМАРКЕТ ЯВЛЯЕТСЯ ЛИШЬ ЧАСТЬЮ «СИСТЕМЫ ЗДАНИЯ»

Магазин является частью общей системы здания. Eliwell предлагает решения для упрощения интегрирования управления магазином и зданием с использованием общего программного интерфейса.

Решения для Супермаркетов

КЛЮЧЕВЫЕ ПОЗИЦИИ ПРЕДЛОЖЕНИЯ ОТ ELIWELL

-  Оптимальное **управление** для хранения продуктов
-  Энерго-**эффективность**
-  Экологическая **устойчивость**
-  **Низкая стоимость** установки и обслуживания
-  Удаленный **мониторинг**
-  **Интеграция** в BMS системы здания

УПРАВЛЕНИЕ

Решения для Супермаркетов

УПРАВЛЕНИЕ: DOMINO

Что предлагает Eliwell?

DOMINO это решение по управлению на основании **математической модели**, которая изучается совместно с университетами и тестируется в симулирующей супермаркет лаборатории (**Eliwell Supermarket Lab**), что позволило достичь очень низких значений перегрева как для установок на **традиционных хладагентах**, так и на установках на **CO2**

DOMINO: эффективность и простота на всех широтах

Решения для Супермаркетов

УПРАВЛЕНИЕ: DOMINO

При его использовании с традиционными хладагентами **DOMINO повышает эффективность** как новых так и реконструируемых установок **без необходимости модернизации системы холодильников и их корпусов**

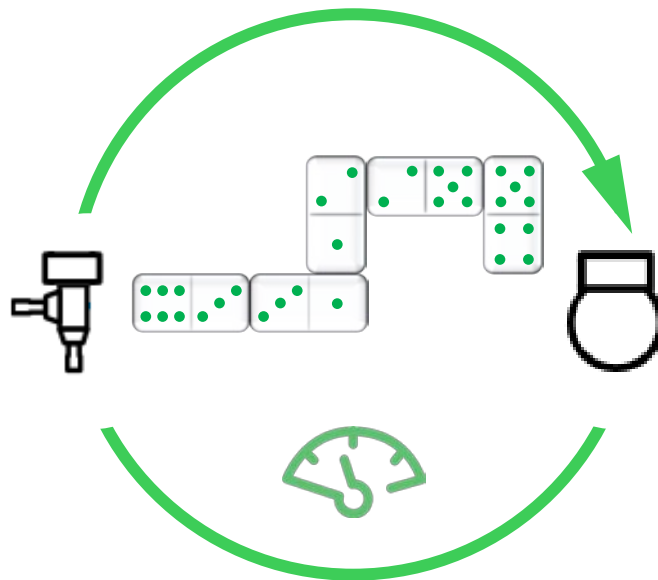

Решения для Супермаркетов

УПРАВЛЕНИЕ: DOMINO

При его использовании в **транс-критических установках на CO2** эффект **повышения эффективности** проявляется на **всех широтах** для любых **бустерных** или **бустерных с параллельным сжатием** систем без необходимости модернизации системы холодильников и их корпусов

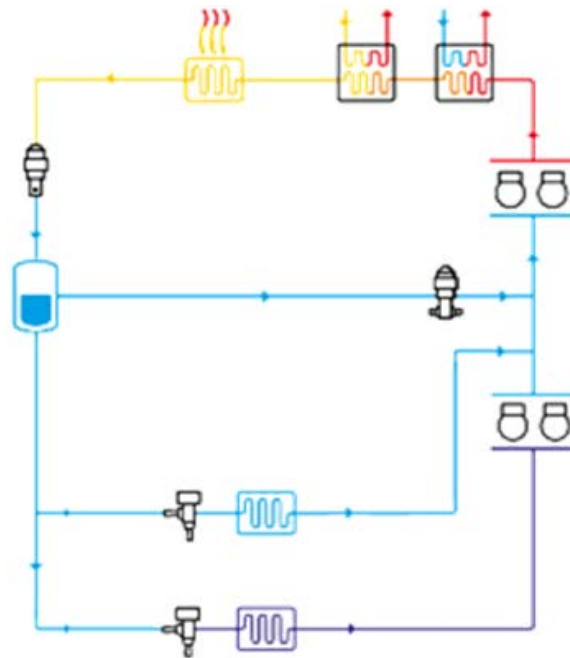

Решения для Супермаркетов

УПРАВЛЕНИЕ: DOMINO для традиционных хладагентов – R448a

Обычное управление

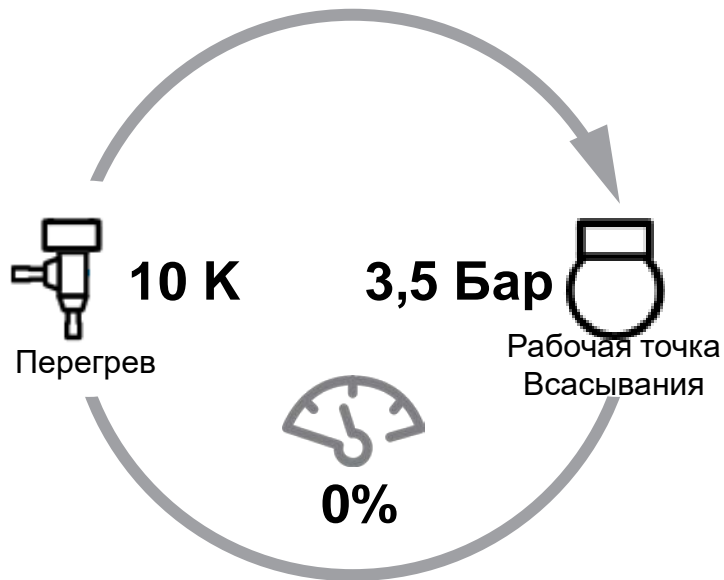

Управление DOMINO

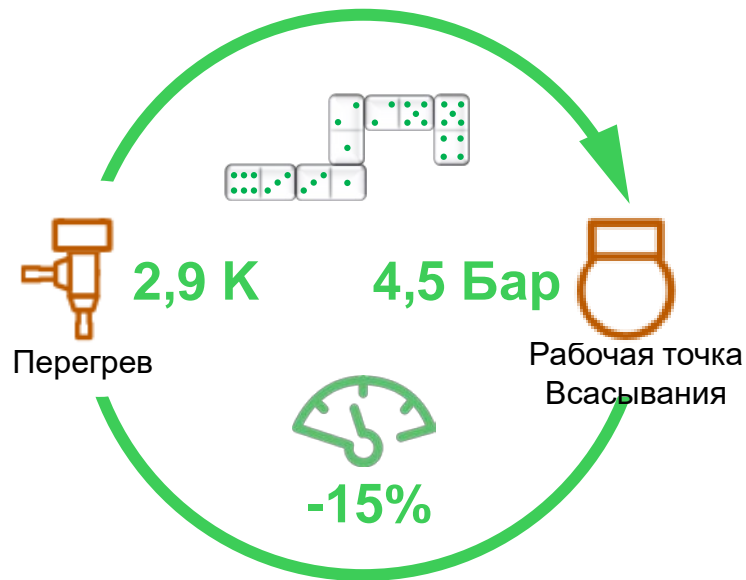

Решения для Супермаркетов

УПРАВЛЕНИЕ: DOMINO для транс-критических CO2

Обычное управление

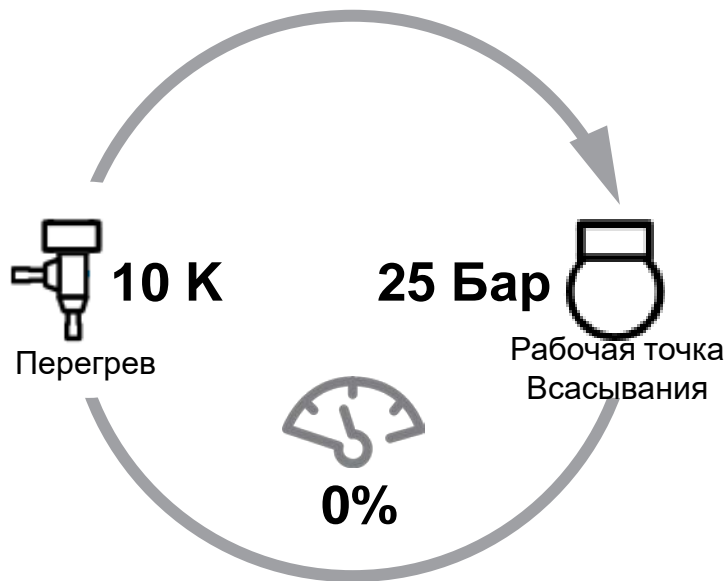

Управление DOMINO



Решения для Супермаркетов

УПРАВЛЕНИЕ: DOMINO для транс-критических CO2

Обычное управление

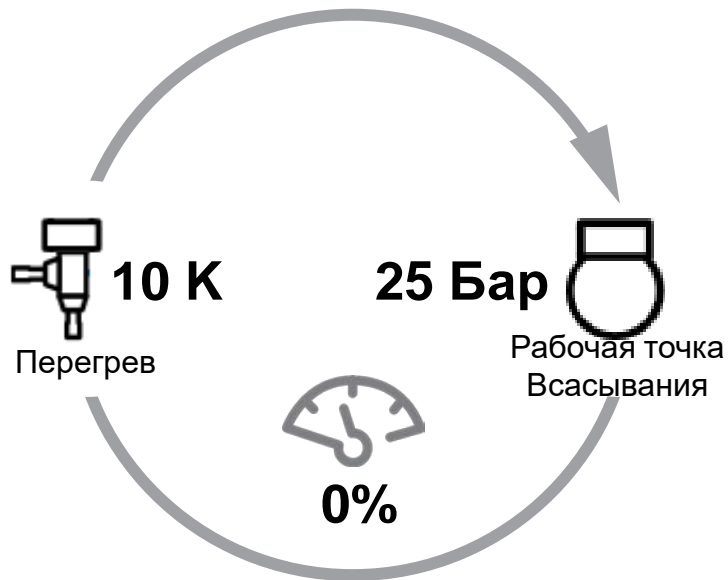

Управление DOMINO



Решения для Супермаркетов

УПРАВЛЕНИЕ: DOMINO

Данные с транс-критической CO2 установки в лаборатории **Eliwell Supermarket Lab**

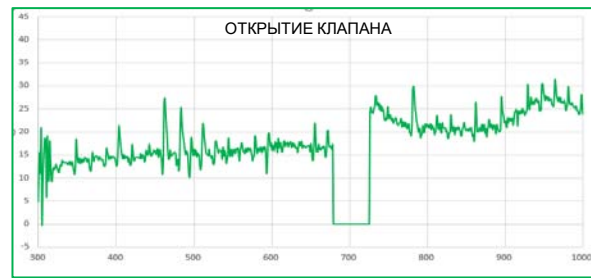

Непрерывная модуляция означает **стабильную температуру** в охлаждаемом объеме

Непрерывная модуляция означает **низкое потребление энергии**

Непрерывная модуляция означает **уменьшение числа циклов включения и включения компрессора**

Решения для Супермаркетов

УПРАВЛЕНИЕ: RTX 600 DOMINO



Применим для холодильников и
холодильных камер

Одна модель для всех хладагентов

Одно общее Руководство
пользователя

Решения для Супермаркетов

УПРАВЛЕНИЕ: EWCM 9000



Линейка Компрессорных
централей на хладагентах
HFC и транс-критических на CO2
Компактный и модульный дизайн

ПЛАВАЮЩАЯ КОНДЕНСАЦИЯ

ЭФФЕКТИВНАЯ МОДЕРНИЗАЦИЯ В УСТАНОВКАХ НА HFC HFO

Решения для Супермаркетов

УПРАВЛЕНИЕ: Плавающая Конденсация

Алгоритм TelevisGo «Плавающая Конденсация»

- Программный Алгоритм
- 5% экономии энергии
- Применимо для низко- и средне-температурных централей

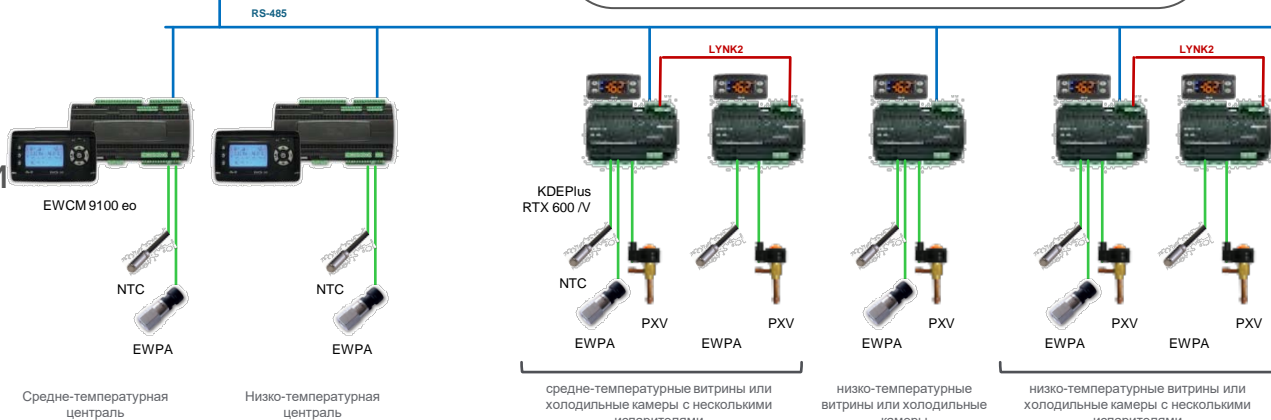
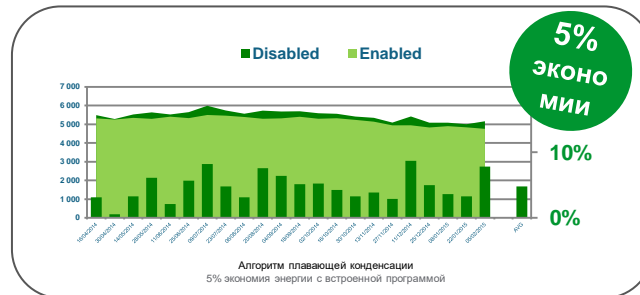
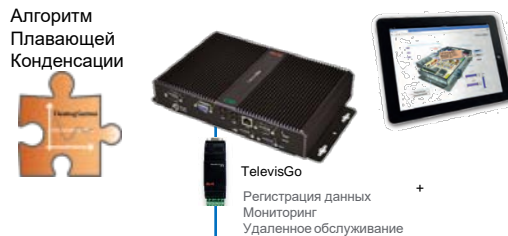

МОНИТОРИНГ

Решения для Супермаркетов

МОНИТОРИНГ

Специально для хладопроизводства разработанные решения

Эффективное управление



Оптимизация



Обслуживание



Локально

Удаленно

Контроль обслуживания



Решения для Супермаркетов

THE SUPERVISION



TelevisGo с web интерфейсом



TelevisGo с установленной ОС и программой для мониторинга

TelevisGo является блоком для управления, контроля и удаленного обслуживания системой холодопроизводства

Инсталляция упрощается благодаря функции автоматического распознавания приборов Eliwell

Является **открытой системой** с возможностью интеграции приборов сторонних производителей с протоколом Modbus

Система **подключается** к сети допуская полное управление и настройку с использованием преднастроенных **web страниц**

Решения для Супермаркетов

МОНИТОРИНГ

Основные функции:

- Регистрация и отображение данных
- Обслуживание аварий и оповещение
- Отчеты по протоколу НАССР
- Отчеты по энергопотреблению
- Графическое представление системы
- Настройка и контроль контроллеров
- Выполнение действий по Расписанию

Программный Алгоритм по IEC 61131

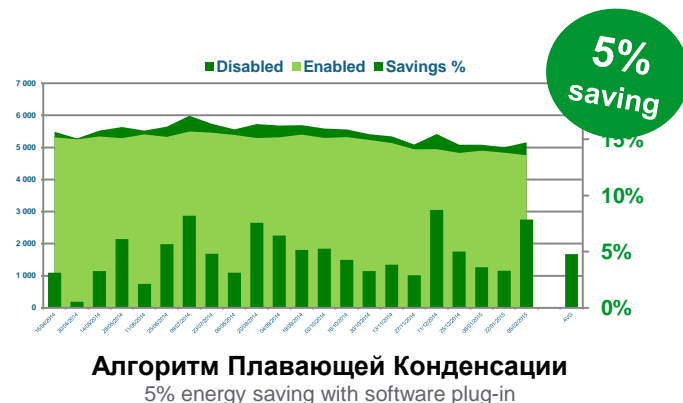

ИНТЕГРАЦІЯ МОНИТОРИНГА В BMS СИСТЕМУ ЗДАНИЯ

Решения для Супермаркетов

ИНТЕГРАЦИЯ МОНИТОРИНГА В BMS СИСТЕМУ ЗДАНИЯ

BMS система здания интегрирует в себя **специализированные под-системы** отдельных приложений супермаркета

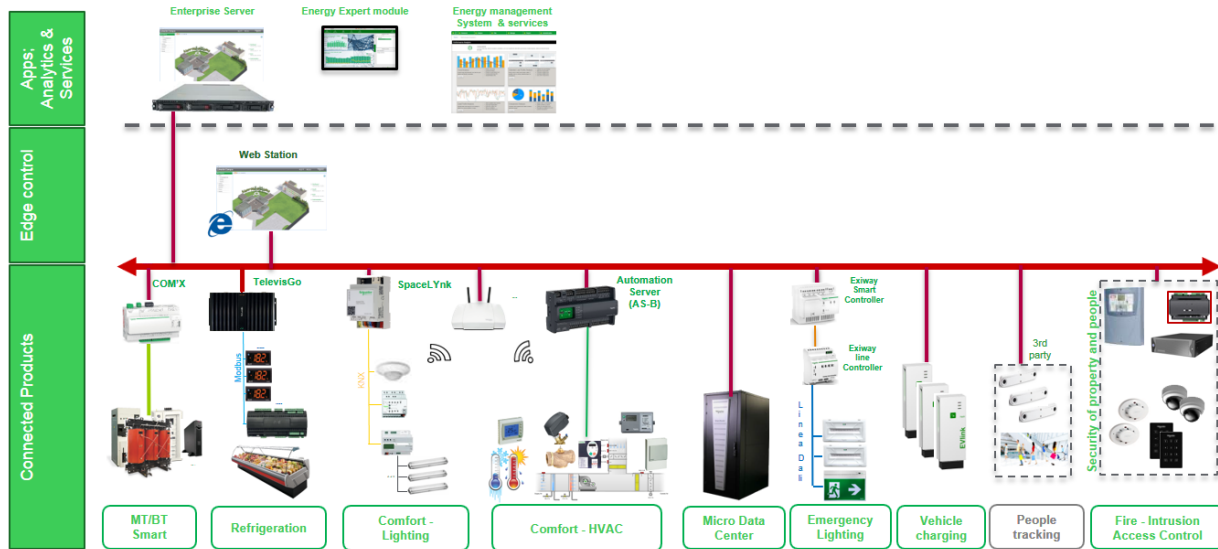

Решения для Супермаркетов

ИНТЕГРАЦИЯ МОНИТОРИНГА В «ПРОСТУЮ» BMS СИСТЕМУ ЗДАНИЯ

«Простое» BMS решение для небольшого продуктового розничного магазина

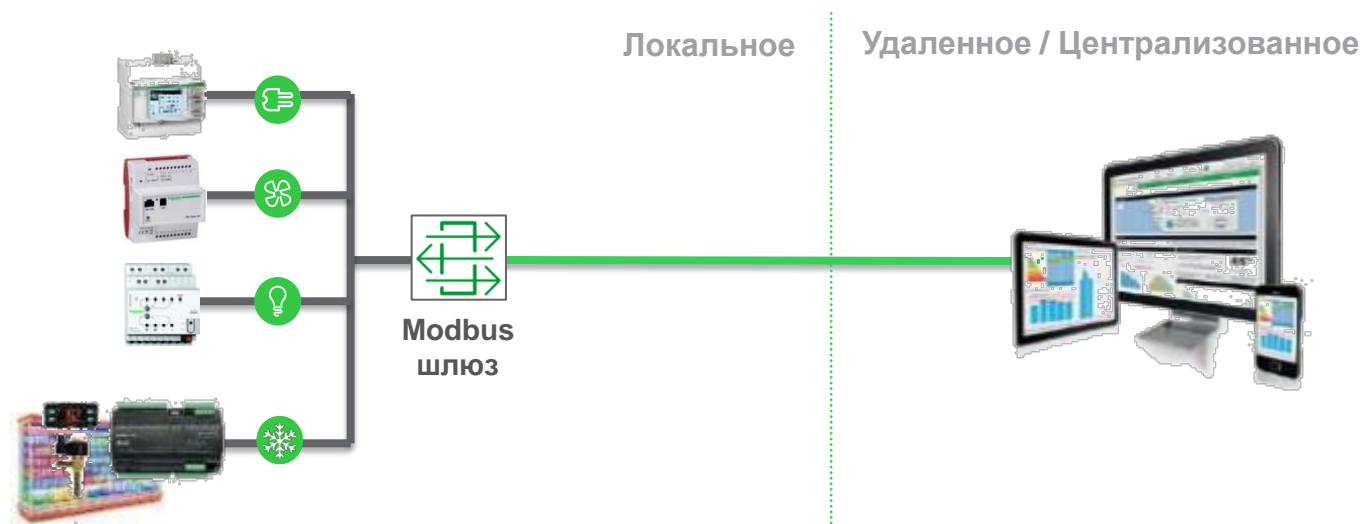

Решения для Супермаркетов

ИНТЕГРАЦИЯ МОНИТОРИНГА В «ПРОСТУЮ» BMS ОТ SCHNEIDER ELECTRIC

«Простое» BMS решение для небольшого продуктового розничного магазина. The Решение EcoStruxure от Schneider Electric ускоряет и облегчает такую интеграцию

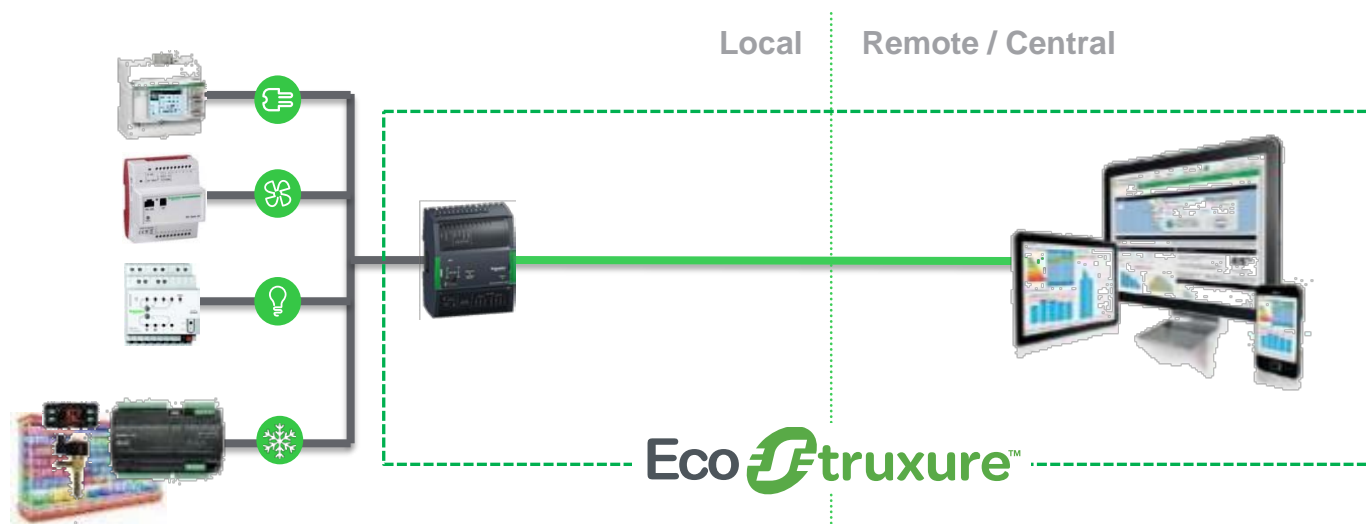

Решения для Супермаркетов

ИНТЕГРАЦИЯ МОНИТОРИНГА В BMS ОТ SCHNEIDER ELECTRIC



Централизованное управление установками и удаленное управление
Schneider Electric и Eliwell вместе для полного удовлетворения запросов

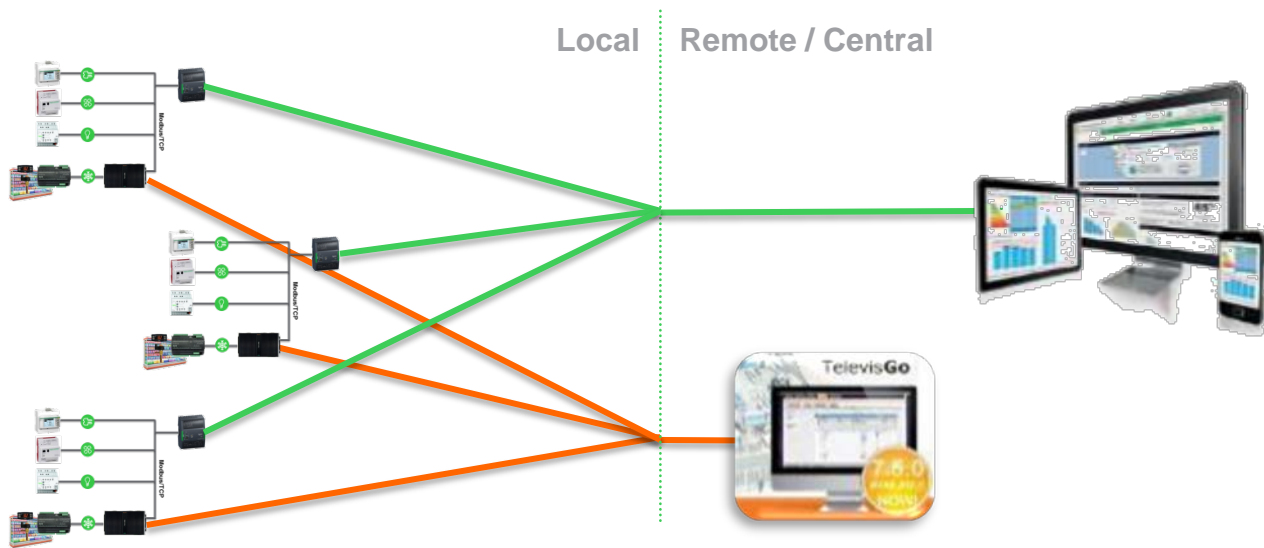

Life Is On



Life Is On

