



91S6464500

DONGLE BTLE AIR

www.eliwell.com

⚠️ ⚠️ DANGER / PERICOLO / PELIGRO / GEFAHR / DANGER / ОПАСНОСТЬ

HAZARD OF ELECTRIC SHOCK, EXPLOSION OR ARC FLASH

- Disconnect all power from all equipment including connected devices, prior to removing any covers or doors, or installing or removing any accessories, hardware, cables, or wires.
- Always use a properly rated voltage sensing device to confirm the power is off where and when indicated.
- Before powering the device back up, fit back and fix all the covers, hardware components and wiring.
- Verify the earthing connections on all earthed devices.
- Do not disassemble, repair, or modify this equipment

Failure to follow these instructions will result in death or serious injury.

RIESGO DE DESCARGA ELÉCTRICA, EXPLOSIÓN O ARCO ELÉCTRICO

- Desconectar de la tensión todos los equipos, incluidos los dispositivos conectados, antes de quitar cualquier tapa o puerta y antes de instalar/desinstalar accesorios, hardware, cables o conductores.
- Para comprobar que el sistema está sin tensión, use siempre un voltímetro correctamente calibrado al valor nominal de tensión.
- Antes de poner el dispositivo bajo tensión, colocar y fijar todas las tapas, los componentes hardware y los cables.
- En todos los dispositivos que lo prevén, compruebe la presencia de una buena conexión de tierra.
- No desmonte, repare ni modifique este equipo.

El incumplimiento de estas instrucciones podrá causar la muerte o lesiones serias.

RISQUE D'ÉLECTROCUTION, D'EXPLOSION OU D'ARC ÉLECTRIQUE

- Mettre hors tension tous les appareils, y compris les dispositifs connectés, avant de déposer un quelconque couvercle ou volet, ou avant d'installer/de désinstaller des accessoires, du matériel informatique, des câbles ou fils.
- Utiliser toujours un appareil de mesure de tension réglé correctement pour s'assurer que l'alimentation est coupée conformément aux indications.
- Avant de remettre l'unité sous tension, remonter et fixer tous les couvercles ou carters, les composants matériels et les câbles.
- Vérifier la présence d'une mise à la terre efficace pour tous les dispositifs qui le prévoient.
- Ne désassemblez pas, ne réparez pas et ne modifiez pas cet équipement.

Le non-respect de ces instructions provoquera la mort ou des blessures graves.

RISCHIO DI SHOCK ELETTRICO, ESPLOSIONE O ARCO ELETTRICO

- Mettere fuori tensione tutte le apparecchiature, inclusi i dispositivi collegati, prima di rimuovere qualunque coperchio o sportello, o prima di installare/disinstallare accessori, hardware, cavi o fili.
- Per verificare che il sistema sia fuori tensione, usare sempre un voltmetro correttamente tarato al valore nominale della tensione.
- Prima di rimettere il dispositivo sotto tensione rimontare e fissare tutti i coperchi, i componenti hardware e i cavi.
- Per tutti i dispositivi che lo prevedono, verificare la presenza di un buon collegamento di terra.
- Non smontare, riparare o modificare l'apparecchiatura.

Il mancato rispetto di queste istruzioni provocherà morte o gravi infortuni.

GEFAHR EINES ELEKTRISCHEN SCHLAGS, EINER EXPLOSION ODER EINES LICHTBOGENS

- Setzen Sie alle Geräte, einschließlich der angeschlossenen Komponenten, vor dem Entfernen von Abdeckungen oder Klappen sowie vor der Installation/Deinstallation von Zubehör, Hardware, Kabeln oder Drähten spannungslos.
- Verwenden Sie stets ein genormtes Spannungsprüfgerät, um festzustellen, ob die Spannungsversorgung wirklich abgeschaltet ist.
- Montieren und befestigen Sie sämtliche Deckel, Hardware-Komponenten und Kabel, bevor Sie die Einheit erneut mit Spannung versorgen.
- Prüfen Sie bei den dafür vorgesehenen Geräten den ordnungsgemäßen Erdschluss.
- Das Produkt darf weder zerlegt noch repariert oder verändert werden.

Die Nichtbeachtung dieser Anweisungen führt zu Tod oder schweren Verletzungen.

ОПАСНОСТЬ ПОРАЖЕНИЯ ЭЛЕКТРИЧЕСКИМ ТОКОМ, ВЗРЫВА ИЛИ ВСПЫШКИ ДУГИ

- Отключите питание со всего оборудования включая подключенные приборы перед снятием крышек или открытием дверок, или перед.
- Установкой или снятием любых аксессуаров, оборудования, кабелей или проводов.
- Где и когда это указано всегда используйте проверенное средство измерения напряжения, что бы убедиться в его отсутствии.
- Перед подачей питания убедитесь в наличии надлежащего заземления всех устройств, у которых оно предусмотрено.
- Не разбирайте, не ремонтируйте и не модифицируйте это оборудование.

Несоблюдение этих инструкций приведет к смерти или серьезной травме.The Dongle BTLE AIR is compatible with all Eliwell instruments which have the word **AIR** written in the description /Il Dongle BTLE AIR è compatibile con tutti gli strumenti Eliwell che hanno la scritta **AIR** nella descrizione /El Dongle BTLE AIR es compatible con todos los instrumentos Eliwell que contienen la palabra **AIR** en la descripción /Der Dongle BTLE AIR ist mit allen Eliwell Geräten, bei denen in der Beschreibung der Schriftzug **AIR** erscheint /Dongle BTLE AIR est compatible avec tous les instruments Eliwell dont la mention **AIR** figure dans la désignation de ceux-ci /

Модуль беспроводной связи Dongle BTLE AIR совместим со всеми приборами Eliwell, в описании которых имеется слово AIR (ВОЗДУХ).

⚠️ ⚠️ DANGER / PERICOLO / PELIGRO / GEFAHR / DANGER / ОПАСНОСТЬ

HAZARD OF ELECTRIC SHOCK AND FIRE

- This device should only be used with Eliwell compatible instruments.
- Fit the Dongle BTLE AIR inside the refrigeration device, in an inaccessible position.

Failure to follow these instructions will result in death or serious injury.

RIESGO DE DESCARGA ELÉCTRICA Y INCENDIO

- Utilizar este dispositivo exclusivamente con los instrumentos Eliwell compatibles.
- Incorporar el Dongle BTLE AIR en el aparato frigorífico en una posición no accesible.

El incumplimiento de estas instrucciones podrá causar la muerte o lesiones serias.

RISQUE D'ÉLECTROCUTION ET D'INCENDIE

- Utiliser ce dispositif exclusivement avec les instruments Eliwell compatibles.
- Intégrer le Dongle BTLE AIR dans l'appareil réfrigéré en une position inaccessible.

Le non-respect de ces instructions provoquera la mort ou des blessures graves.

RISCHIO DI SHOCK ELETTRICO E INCENDIO

- Utilizzare questo dispositivo esclusivamente con gli strumenti Eliwell compatibili.
- Incorporare il Dongle BTLE AIR all'interno dell'apparecchio frigorifero in posizione non accessibile.

Il mancato rispetto di queste istruzioni provocherà morte o gravi infortuni.

GEFAHR EINES ELEKTRISCHEN SCHLAGS UND BRANDGEFAHR

- Verwenden Sie dieses Gerät ausschließlich mit den kompatiblen Eliwell Geräten.
- Bauen Sie den Dongle BTLE AIR in unzugänglicher Position in das Kühlgerät ein.

Die Nichtbeachtung dieser Anweisungen führt zu Tod oder schweren Verletzungen.

ОПАСНОСТЬ ПОРАЖЕНИЯ ЭЛЕКТРИЧЕСКИМ ТОКОМ И ПОЖАРА

- Это устройство должно использоваться только с совместимыми приборами фирмы Eliwell.
- Установите модуль Dongle BTLE AIR внутри холодильной установки в недоступном месте.

Несоблюдение этих инструкций приведет к смерти или серьезной травме.

(en) Electrical equipment should be installed, operated, serviced, and maintained only by qualified personnel. No responsibility are assumed by Schneider Electric and Eliwell for any consequences arising out of the use of this material.

(it) Le apparecchiature elettriche devono essere installate, usate e riparate solo da personale qualificato. Schneider Electric e Eliwell non si assumono nessuna responsabilità per qualunque conseguenza derivante dall'uso di questo materiale.

(es) Los aparatos eléctricos ha de instalarlos, usarlos y repararlos solo personal cualificado. Schneider Electric y Eliwell no asume responsabilidad alguna por ninguna consecuencia que se derive del uso de este material.

(de) Elektrische Geräte dürfen nur von Fachpersonal installiert, betrieben, gewartet und instand gesetzt werden. Schneider Electric und Eliwell haftet nicht für Schäden, die aufgrund der Verwendung dieses Materials entstehen.

(fr) Les équipements électriques doivent être installés, exploités et entretenus par un personnel qualifié. Schneider Electric et Eliwell décline toute responsabilité quant aux conséquences de l'utilisation de ce matériel.

(ru) Установка, эксплуатация, ремонт и обслуживание электрического оборудования может выполняться только квалифицированными электриками. Компания Schneider Electric и Eliwell не несет никакой ответственности за какие-либо последствия эксплуатации этого оборудования.

© 2018 Eliwell - "All Rights Reserved."

CONNECTIONS / CONNESSIONI / CONEXIONES / ANSCHLÜSSE / CONNEXIONS / ПОДКЛЮЧЕНИЕ

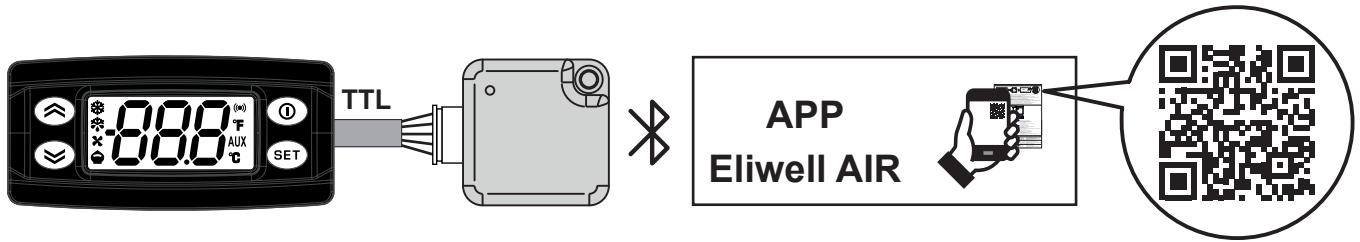

The 'Eliwell AIR' APP can be downloaded from the 'APP store' for iOS operating system (version 9.0 or later) or from the 'Play store' for Android operating system (version 5.1 or later). For information regarding the cables to use with the BTLE AIR Dongle, please contact your local Eliwell representative /

La APP "Eliwell AIR" è scaricabile da "APP store" per sistemi iOS (dalla versione 9.0 o successive) o da "Play store" per sistemi Android (dalla versione 5.1 o successive). Per informazioni sui cavi da utilizzare con il Dongle BTLE AIR, rivolgersi al rappresentante di zona di Eliwell /

La APP "Eliwell AIR" se puede descargar de "APP store" en caso de sistema operativo iOS (versión 9.0 o siguientes) o de "Play store" en caso de sistema operativo Android (versión 5.1 o siguientes). Para más información sobre los cables a utilizar con el Dongle BTLE AIR, dirigirse al representante Eliwell de la zona /

Sie können die APP „Eliwell AIR“ für iOS-Systeme (ab Version 9.0) aus dem „APP store“ oder aus dem „Play store“ für Android-Systeme (ab Version 5.1) downloaden. Für Informationen über die mit dem Dongle BTLE AIR zu verwendenden Kabels wenden Sie sich bitte an die Eliwell Gebietsvertretung /

L'APP « Eliwell AIR » peut être téléchargée depuis l'« APP store » pour les systèmes iOS (à partir de la version 9.0 ou suivantes) ou depuis le « Play store » pour les systèmes Android (à partir de la version 5.1 ou suivantes). Pour toute information sur les câbles à utiliser avec le Dongle BTLE AIR, s'adresser au représentant local Eliwell /

Приложение "Eliwell AIR" можно загрузить из "APP store" для iOS систем (версии 9.0 или выше) или из "Play store" для Android систем (версии 5.1 или выше). Для получения информации о кабелях, которые могут использоваться с Dongle BTLE AIR, обращайтесь к локальным представительствам Eliwell.

DIMENSIONS / DIMENSIONI / DIMENSIONES / ABMESSUNGEN / DIMENSIONS / РАЗМЕРЫ

mm - in.
mm - дюйм

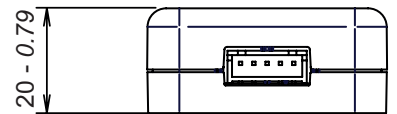
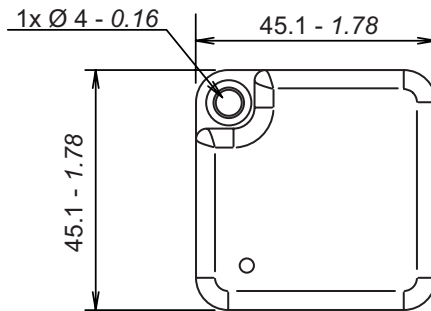
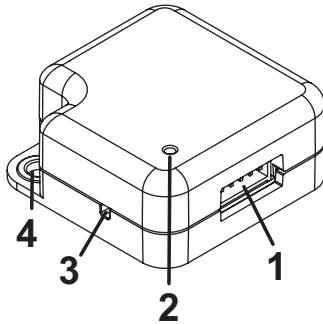

- | | |
|---|--|
| <p>en 1 - TTL Connection towards instruments;
2 - Hole for accessing the Password reset button (see 'Password reset procedure').
3 - Operating LED;
4 - Fixing hole. Use screws with nominal diameter of: 3.9...4.2 mm (0.15...0.17 in.).</p> <p>es 1 - Conexión TTL hacia los instrumentos;
2 - Orificio de acceso a la tecla para restablecer la contraseña (ver "Procedimiento reset contraseña").
3 - LED de funcionamiento;
4 - Orificio de fijación del tornillo. Utilizar tornillos de un \varnothing nominal de 3,9...4,2 mm (0,15...0,17 in.).</p> <p>fr 1 - Connexion TTL vers les outils;
2 - Trou d'accès au bouton de réinitialisation du mot de passe (voir « Procédure de réinitialisation du mot de passe »).
3 - LED de fonctionnement;
4 - Trou de fixation de la vis. Utiliser des vis \varnothing nominal de 3,9...4,2 mm (0,15...0,17 in.).</p> | <p>it 1 - Connessione TTL verso strumenti;
2 - Foro di accesso al pulsante di reset password (vedere "Procedura reset password").
3 - LED di funzionamento;
4 - Foro di fissaggio. Usare viti con diametro nominale di: 3,9...4,2 mm (0,15...0,17 in.).</p> <p>de 1 - TTL-Anschluss zu den Geräten;
2 - Bohrung für den Zugang zur Passwort-Resettaste (siehe "Reset des Passworts").
3 - Betriebs-LEDs;
4 - Schrauben-Fixierbohrung. Verwenden Sie Schrauben mit Nenndurchmesser 3,9...4,2 mm (0,15...0,17 in.).</p> <p>ru 1 - TTL порт для подключения к прибору;
2 - Отверстие доступа к кнопке сброса пароля (смотрите "Процедура сброса пароля").
3 - Индикатор работы;
4 - Крепежное отверстие. Используйте шурупы с диаметром \varnothing 3,9...4,2 мм (0,15...0,17 in.).</p> |
|---|--|

LED / LED / LED / LED / LED / ИНДИКАТОР.

<p>en Permanently on Slow flashing Rapid flashing 2/3/4 fast flashing</p>	<p>Device recognition in progress Dongle BTLE AIR connected to the device Dongle BTLE AIR connected to the device and the APP Device not recognised</p>	<p>it Acceso fisso Lampeggio lento Lampeggio veloce 2/3/4 Lampeggi veloci</p>	<p>Riconoscimento dispositivo in corso Dongle BTLE AIR connesso al dispositivo Dongle BTLE AIR connesso al dispositivo e alla APP Dispositivo non riconosciuto</p>
<p>es Encendido fijo Parpadeo lento Parpadeo veloz 2/3/4 parpadeos veloces</p>	<p>Reconocimiento del dispositivo en curso Dongle BTLE AIR conectado al dispositivo Dongle BTLE AIR conectado al dispositivo y a la APP Dispositivo no reconocido</p>	<p>de Permanent erleuchtet Langsame Blinkimpulse Schnelle Blinkimpulse 2/3/4 schnelle Blinkimpulse</p>	<p>Geräteerkennung wird ausgeführt Dongle BTLE AIR mit dem Gerät verbunden Dongle BTLE AIR mit dem Gerät verbunden und der APP verbunden Gerät ist nicht erkannt worden</p>
<p>fr Allumée en permanence Clignotement lent Clignotement rapide 2/3/4 Clignotement rapides</p>	<p>Reconnaissance du dispositif en cours Dongle BTLE AIR connecté au dispositif Dongle BTLE AIR connecté au dispositif et à l'APP Dispositif non reconnu</p>	<p>ru Горит непрерывно Мигает редко Мигает часто 2/3/4 частых промигивания</p>	<p>Идет распознавание устройства Модуль подключен к прибору Модуль подключен и к прибору ик Приложению Прибор не распознан</p>

NOTICE / AVVISO / AVISO / HINWEIS / AVIS / УВЕДОМЛЕНИЕ

<p>UNINTENDED EQUIPMENT OPERATION</p> <ul style="list-style-type: none"> • Disconnect all the equipment before installing/dismantling cables or wires. • Position and adequately fix the device to prevent cable disconnection. • The TTL cable must be routed separately from the power cables. <p>Failure to follow these instructions can result in equipment damage.</p>	<p>FUNZIONAMENTO ANOMALO DELL'APPARECCHIATURA</p> <ul style="list-style-type: none"> • Mettere fuori tensione tutte le apparecchiature collegate prima di installare/disinstallare cavi o fili. • Alloggiare e fissare adeguatamente il dispositivo per evitare la disconnessione del cavo. • Il cavo TTL deve essere instradato separatamente dai cavi di alimentazione e di potenza. <p>Il mancato rispetto di queste istruzioni può provocare danni alle apparecchiature.</p>
<p>FUNCIONAMIENTO ANÓMALO DEL APARATO</p> <ul style="list-style-type: none"> • Desconectar de la tensión todos los aparatos antes de instalar/desinstalar cables o conductores. • Colocar y fijar correctamente el dispositivo para evitar la desconexión del cable. • El cable TTL se debe canalizar separadamente de los cables de alimentación y potencia. <p>El incumplimiento de estas instrucciones puede causar daño al equipo.</p>	<p>FEHLERHAFTER GERÄTEBETRIEB</p> <ul style="list-style-type: none"> • Setzen Sie alle angeschlossenen Geräte vor der Installation/Deinstallation von Kabeln oder Drähten spannungslos. • Platzieren und befestigen Sie das Gerät in sicherer Weise, um ein Lösen des Kabels zu vermeiden. • Das TTL-Kabel muss separat zu Versorgungs- und Leistungskabeln verlegt werden. <p>Die Nichtbeachtung dieser Anweisungen kann Sachschäden zur Folge haben.</p>
<p>COMPORTEMENT INATTENDU DE L'ÉQUIPEMENT</p> <ul style="list-style-type: none"> • Couper la tension d'alimentation de tous les équipements connectés avant d'installer/de désinstaller les câbles ou fils. • Loger et fixer adéquatement le dispositif pour éviter la déconnexion du câble. • Le câble TTL doit être tiré séparément des câbles d'alimentation et de puissance. <p>Le non-respect de ces instructions peut provoquer des dommages matériels.</p>	<p>НЕПРЕДВИДЕННОЕ ФУНКЦИОНИРОВАНИЕ УСТРОЙСТВА</p> <ul style="list-style-type: none"> • Отключите все оборудование перед подключением/отключением кабелей или проводов. • Установите и надежно закрепите прибор для исключения отсоединения кабеля. • TTL кабель нужно прокладывать отдельно от силовых кабелей. <p>Несоблюдение этих инструкций может привести к повреждению оборудования.</p>

NOTICE / AVVISO / AVISO / HINWEIS / AVIS / УВЕДОМЛЕНИЕ

<p>UNINTENDED EQUIPMENT OPERATION DUE TO ELECTROSTATIC DISCHARGE OR DURING INSTALLATION</p> <ul style="list-style-type: none"> • Keep the device in the protective packaging until ready for installation. • When handling sensitive equipment, use an earthed protective device against electrostatic discharge. • Before handling the device, always discharge the static electricity from the body by touching an earthed surface or type-approved antistatic mat. <p>Failure to follow these instructions can result in equipment damage.</p>	<p>FUNZIONAMENTO ANOMALO DELL'APPARECCHIATURA DOVUTO A DANNI PROVOCATI DA SCARICHE ELETTROSTATICHE O DURANTE IL MONTAGGIO</p> <ul style="list-style-type: none"> • Conservare l'apparecchiatura nell'imballo di protezione fino a quando non si è pronti per l'installazione. • Quando si maneggiano apparecchiature sensibili, usare un dispositivo di protezione dalle scariche elettrostatiche collegato a una messa a terra. • Prima di maneggiare l'apparecchiatura, scaricare sempre l'elettricità statica dal corpo toccando una superficie messa a terra o un tappetino antistatico omologato. <p>Il mancato rispetto di queste istruzioni può provocare danni alle apparecchiature.</p>
<p>FUNCIONAMIENTO ANÓMALO DEL APARATO DEBIDO A DAÑOS PROVOCADOS POR DESCARGAS ELECTROSTÁTICAS O DURANTE EL MONTAJE</p> <ul style="list-style-type: none"> • Conserve el aparato en el embalaje de protección hasta que esté preparado para su instalación. • Cuando se manejan aparatos sensibles, use un dispositivo de protección de las descargas electrostáticas conectado a una toma de tierra. • Antes de manejar el aparato, descargue siempre la electricidad estática del cuerpo tocando una superficie con toma a tierra o una alfombrilla antiestática homologada. <p>El incumplimiento de estas instrucciones puede causar daño al equipo.</p>	<p>UNBEABSICHTIGTER GERÄTEBETRIEB INFOLGE SCHÄDEN DURCH ELEKTROSTATISCHE ENTLADUNG ODER WÄHREND DER MONTAGE</p> <ul style="list-style-type: none"> • Lagern Sie das Gerät in seiner Schutzverpackung bis kurz vor der Installation. • Verwenden Sie beim Umgang mit empfindlichen Geräten eine geerdete Schutzrichtung gegen elektrostatische Entladungen. • Leiten Sie die elektrostatische Elektrizität vor der Berührung des Geräts stets ab, indem Sie eine geerdete Oberfläche oder eine zugelassene Antistatikmatte berühren. <p>Die Nichtbeachtung dieser Anweisungen kann Sachschäden zur Folge haben.</p>
<p>ANOMALIE DE FONCTIONNEMENT DE L'APPAREIL CONSÉCUTIVE À DES DOMMAGES CAUSÉS PAR DES DÉCHARGES ÉLECTROSTATIQUES OU DURANT LE MONTAGE</p> <ul style="list-style-type: none"> • Conserver l'appareil dans l'emballage de protection jusqu'au moment de son installation. • Lors de la manipulation d'appareils sensibles, porter un dispositif de protection contre les décharges électrostatique relié à la terre. • Avant de manipuler l'appareil, décharger l'électricité statique accumulée par le corps en touchant une surface mise à la terre ou un tapis antistatique homologué. <p>Le non-respect de ces instructions peut provoquer des dommages matériels.</p>	<p>НЕПРАВИЛЬНАЯ РАБОТА ОБОРУДОВАНИЯ ИЗ-ЗА ЭЛЕКТРОСТАТИЧЕСКОГО РАЗРЯДА ИЛИ НЕПРАВИЛЬНОЙ УСТАНОВКИ</p> <ul style="list-style-type: none"> • Храните прибор в защитное упаковке до готовности к его установке. • При работе с чувствительными элементами используйте заземленные защитные устройства от электростатического разряда. • Всегда снимайте статический разряд с себя касанием к заземленной поверхности или электростатического коврика перед касанием к прибору. <p>Несоблюдение этих инструкций может привести к повреждению оборудования.</p>

**PASSWORD RESET PROCEDURE / PROCEDURA RESET PASSWORD / PROCEDIMIENTO RESET CONTRASEÑA /
RESET DES PASSWORDS / PROCÉDURE DE RÉINITIALISATION DU MOT DE PASSE / ПРОЦЕДУРА СБРОСА ПАРОЛЯ.**

- (en)** To reset the password of the DONGLE BTLE AIR, proceed as follows:
- Disconnect the refrigeration device and all equipment, including connected devices, from the power supply;
 - Disconnect the TTL connection cable from the DONGLE BTLE AIR;
 - Connect the DONGLE BTLE AIR to the DMI (**DMI100•002000** - Device Manager Interface - ) by blue cable supplied;
 - Connect the DMI to the PC (Personal Computer) ;
 - Reset the DONGLE BTLE AIR by pressing and releasing the reset button whitout using a sharp tools;
 - Disconnect the DMI from PC and the blue cable from the DONGLE BTLE AIR;
 - Reconnect the TTL connection cable;
 - Replate and fix all the covers, hardware components and wiring;
 - Switch the refrigeration device back on.

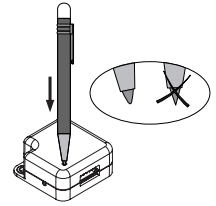

- (it)** Per resettare la password del DONGLE BTLE AIR, procedere come segue:
- Mettere fuori tensione l'apparecchio frigorifero e tutte le apparecchiature, inclusi i dispositivi collegati;
 - Scollegare il cavetto di connessione TTL dal DONGLE BTLE AIR;
 - Collegare il DONGLE BTLE AIR alla DMI (**DMI100•002000** - Device Manager Interface - ) tramite il cavo blu fornito;
 - Collegare la DMI al PC (Personal Computer) tramite il cavo USB;
 - Eseguire il reset del DONGLE BTLE AIR premendo e rilasciando il pulsante di reset mediante un oggetto plastico non appuntito;
 - Scollegare la DMI dal PC e il cavo blu dal DONGLE BTLE AIR;
 - Ricollegare il cavetto di connessione TTL;
 - Rimontare e fissare tutti i coperchi, i componenti hardware e i cavi;
 - Riaccendere l'apparecchio frigorifero.

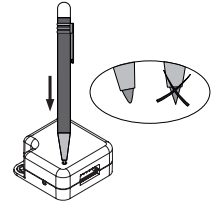

- (es)** Para restablecer la contraseña del DONGLE BTLE AIR, proceder de la siguiente manera:
- Desconectar de la tensión el aparato frigorífico y todos los aparatos, incluidos los dispositivos conectados;
 - Desconectar el cable de conexión TTL del DONGLE BTLE AIR;
 - Conectar el DONGLE BTLE AIR a la DMI (**DMI100•002000** - Device Manager Interface - ) mediante el cable azul suministrado;
 - Conectar la DMI al PC (Personal Computer) mediante el cable USB;
 - Restablecer el DONGLE BTLE AIR pulsando y soltando la tecla de reset mediante un objeto plástico no puntiagudo;
 - Desconectar la DMI del PC y el cable azul del DONGLE BTLE AIR;
 - Reconectar el cable de conexión TTL;
 - Colocar y fijar todas las tapas, los componentes hardware y los cables;
 - Encender el aparato frigorífico.

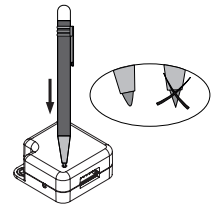

- (de)** Um das Password des DONGLE BTLE AIR zurücksetzen, verfahren Sie wie folgt:
- Setzen Sie das Kühlgerät und alle Geräte, einschließlich der angeschlossenen, spannungslos;
 - Trennen Sie das TTL-Anschlusskabel vom DONGLE BTLE AIR;
 - Verbinden Sie den DONGLE BTLE AIR mit dem DMI (**DMI100•002000** - Device Manager Interface - ) über das mitgelieferte BLAUE Kabel;
 - Verbinden Sie das DMI mit dem PC (Personal Computer) über das USB Kabel;
 - Setzen Sie den DONGLE BTLE AIR zurück, indem Sie die Resettaste mit einem Kunststoffgegenstand ohne Spitze drücken und loslassen;
 - Trennen Sie das DMI vom PC und das blaue Kabel vom DONGLE BTLE AIR;
 - Verbinden Sie erneut das TTL-Anschlusskabel;
 - Montieren und befestigen Sie sämtliche Deckel, Hardware-Komponenten und Kabel;
 - Schalten Sie das Kühlgerät wieder ein.

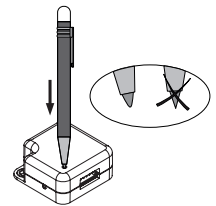

- (fr)** Pour réinitialiser le mot de passe du DONGLE BTLE AIR, procéder comme suit:
- Couper l'alimentation électrique de l'appareil réfrigéré et de tous les équipements, y compris les dispositifs connectés;
 - Débrancher le câble de connexion TTL du DONGLE BTLE AIR;
 - Brancher le DONGLE BTLE AIR alla DMI (**DMI100•002000** - Device Manager Interface - ) via le câble bleu fourni;
 - Connecter la DMI au PC (Personal Computer) via le câble USB;
 - Réinitialiser le DONGLE BTLE AIR en pressant le bouton de réinitialisation à l'aide d'un objet en plastique pointu, puis en le relâchant;
 - Débrancher la DMI du PC et le câble bleu du DONGLE BTLE AIR;
 - Rebrancher le câble de connexion TTL;
 - Remonter et fixer tous les caches, les composants matériels et les câbles;
 - Rallumer l'appareil réfrigéré.

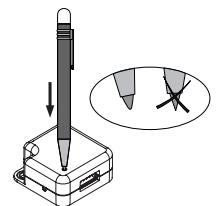

- (ru)** Для сброса пароля модуля DONGLE BTLE AIR следуйте процедуре:
- Отключите холодильный контроллер и все оборудование, включая все подключаемые устройства, от источника питания;
 - Отключите TTL кабель от модуля DONGLE BTLE AIR;
 - Подключите модуль DONGLE BTLE AIR к интерфейсу DMI (**DMI100•002000** - Device Manager Interface - ) с помощью кабеля с СИНИМ проводом из комплекта DMI
 - Подключите DMI интерфейс к ПК (Персональному компьютеру) USB кабелем;
 - Перезапустите DONGLE BTLE AIR коротким нажатием на кнопку Сброса с помощью тупого пластикового предмета;
 - Отключите интерфейс DMI от ПК и СИНИЙ кабель от модуля DONGLE BTLE AIR;
 - Восстановите подключение TTL кабеля от прибора;
 - Верните на место и закрепите все крышки, устройства и подключения;
 - Восстановите питание холодильной установки.

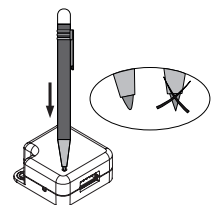







CONFIGURING THE MODBUS CONNECTION / CONFIGURAZIONE CONNESSIONE MODBUS / CONFIGURACIÓN DE LA CONEXIÓN MODBUS / CONFIGURATION DES MODBUS-ANSCHLUSSES / CONFIGURATION DE LA CONNEXION MODBUS / • НАСТРОЙКА MODBUS СОЕДИНЕНИЯ.

- (en)** The serial parameters will be detected automatically by Dongle BTLE AIR.
The valid Modbus communication parameters are listed in table.
NOTE: Verify that Modbus address of the device connected is equal to 1.
- (it)** I parametri della seriale verranno rilevati automaticamente dal Dongle BTLE AIR.
I parametri di comunicazione Modbus validi sono elencati nella tabella.
NOTA: Verificare che l'indirizzo modbus dello strumento collegato sia uguale a 1.
- (es)** Los parámetros de la serie serán detectado automáticamente del Dongle BTLE AIR.
Los parámetros de comunicación Modbus válidos se listan en la tabla.
NOTA: Verificar que la dirección Modbus del instrumento conectado es igual a 1.
- (de)** Die Parameter der seriellen werden automatisch der die erkannt Dongle BTLE AIR.
Die gültigen Modbus-Kommunikationsparameter sind im aufgelistet in der Tabelle.
HINWEIS: Stellen Sie sicher, dass Modbus adresse des angeschlossenen Instruments ist gleich 1.
- (fr)** Les paramètres du série seront détecté automatiquement du Dongle BTLE AIR.
Les paramètres de communication Modbus valid sont listés le tableau.
REMARQUE : S'assurer que l'adresse Modbus de l'instrument connecté est égal à 1.
- (ru)** Параметры связи автоматически определяются модулем связи BTLE AIR.
Допустимые параметры связи по Modbus приведены в таблице.
ПОМНИТЕ: Убедитесь в том, что значения адрса подключенного прибора установлено в 1.

	BAUDRATE BAUDRATE BAUDRATE BAUDRATE VITESSE DE TRANSMISSION СКОРОСТЬ	BIT NUMBER NUMERO BIT NÚMERO DE BITS BITNUMMER NOMBRE DE BITS ЧИСЛО БИТ	PARITY BIT BIT DI PARITÀ BIT DE PARIDAD PARITÄTSBIT BIT DE PARITÉ БИТ ЧЕТНОСТИ	STOP BIT BIT DI STOP BIT DI STOP STOPBIT BIT DE STOP СТОПОВЫЙ БИТ
9600/8E1	9600	8 BIT (8 бит)	EVEN (ЧЕТ)	1 BIT (1 БИТ)
9600/8O1	9600	8 BIT (8 бит)	ODD (НЕЧЕТ)	1 BIT (1 БИТ)
9600/8N1	9600	8 BIT (8 бит)	NONE (НЕТ)	1 BIT (1 БИТ)
9600/8N2	9600	8 BIT (8 бит)	NONE (НЕТ)	2 BIT (2 БИТА)
19200/8E1	19200	8 BIT (8 бит)	EVEN (ЧЕТ)	1 BIT (1 БИТ)
19200/8O1	19200	8 BIT (8 бит)	ODD (НЕЧЕТ)	1 BIT (1 БИТ)
19200/8N1	19200	8 BIT (8 бит)	NONE (НЕТ)	1 BIT (1 БИТ)
19200/8N2	19200	8 BIT (8 бит)	NONE (НЕТ)	2 BIT (2 БИТА)
38400/8E1	38400	8 BIT (8 бит)	EVEN (ЧЕТ)	1 BIT (1 БИТ)
38400/8O1	38400	8 BIT (8 бит)	ODD (НЕЧЕТ)	1 BIT (1 БИТ)
38400/8N1	38400	8 BIT (8 бит)	NONE (НЕТ)	1 BIT (1 БИТ)
38400/8N2	38400	8 BIT (8 бит)	NONE (НЕТ)	2 BIT (2 БИТА)
57600/8E1	57600	8 BIT (8 бит)	EVEN (ЧЕТ)	1 BIT (1 БИТ)
57600/8O1	57600	8 BIT (8 бит)	ODD (НЕЧЕТ)	1 BIT (1 БИТ)
57600/8N1	57600	8 BIT (8 бит)	NONE (НЕТ)	1 BIT (1 БИТ)
57600/8N2	57600	8 BIT (8 бит)	NONE (НЕТ)	2 BIT (2 БИТА)

TECHNICAL DATA / DATI TECNICI / DATOS TÉCNICOS / TECHNISCHE DATEN / DONNÉES TECHNIQUES/ ТЕХНИЧЕСКИЕ ДАННЫЕ	
The product complies with the following harmonized standards Il prodotto risulta conforme alle seguenti Norme armonizzate El producto es conforme con las siguientes Normas armonizadas Das Produkt entspricht den folgenden harmonisierten Normen Le produit est conforme aux normes harmonisées suivantes Продукт соответствует следующим общепринятым стандартам.	IEC 62368-1
Intended use Utilizzo Utilización Betrieb Application Применение.	Bluetooth modbus interface via TTL serial port Interfaccia modbus Bluetooth attraverso porta seriale TTL Interfaz modbus Bluetooth a través de puerto serie TTL Bluetooth-Modbus-Schnittstelle mittels TTL-Port Interface modbus Bluetooth au moyen via le port série TTL Интерфейс Bluetooth Modbus через TTL порт
Purpose of controller Scopo del controllore Finalidad del control Zweck des Steuergeräts But du contrôleur Назначение контроллера	Accessory for instruments to be incorporated into category I or II machines Accessorio per strumenti da incorporare in macchine di classe I o II Accesorio para instrumentos de incorporación en máquinas de clase I o II Zubehör für in Maschinen der Klasse I oder II einzubauende Geräte Accessoire pour outils à incorporer dans les machines de classe I ou II Аксессуар для приборов, которые устанавливаются в установки категорий I или II
Pollution class Classe d'inquinamento Clase de contaminación Umweltschutzklasse Classe de pollution Класс загрязнения	2
Power supply Alimentazione Alimentación Stromversorgung Alimentation Источник питания	2.7 ... 5 Vdc (B ₊) From instrument via TTL cable / da strumento tramite cavo TTL / desde instrumento mediante cable TTL / vom Gerät über TTL-Kabel / venant de l'outil par câble TTL / От прибора через кабель TTL шины.
Consumption Consumo Consumo Verbrauch Consommation Потребляемая мощность	< 50 mW (не более 50 мВт)
Ambient operating conditions Condizioni operative ambientali Condiciones ambientales operativas Betriebsumgebungsbedingungen Conditions opérationnelles ambiantes Рабочие условия среды	Temperature / Temperatura / Temperatura / Temperatur / Température / Температура: -20...65 °C (-4 ... 149 °F) Humidity (non-condensing) / Umidità (non condensante) / Humedad (en ausencia de condensación) / Feuchtigkeit (kondensfrei) / Humidité (sans condensation) / Влажность (без конденсата): 0...90 %RH
Transportation and storage conditions Condizioni di trasporto e immagazzinamento Condiciones de transporte y almacenamiento Transport- und Lagerbedingungen Conditions de transport et de stockage Условия транспортировки и хранения	Temperature / Temperatura / Temperatura / Temperatur / Température / Температура: -25...50 °C (-13 ... 122 °F) Humidity (non-condensing) / Umidità (non condensante) / Humedad (en ausencia de condensación) / Feuchtigkeit (kondensfrei) / Humidité (sans condensation) / Влажность (без конденсата): 0...90 %RH
IP enclosure rating Grado di protezione IP Grado de protección IP IP-Schutzart / Indice de protection IP Степень защиты IP	IP20
Installation Montaggio Montaje Einbau Montage Установка	with screw a vite con tornillo mit Schrauben avec vis винта
Wireless technology Tecnologia Wireless Tecnología Inalámbrica Funktechnik Technologie sans fil Беспроводная Технология	Bluetooth low energy 4.2
Operating frequency Frequenza di funzionamento Frecuencia de funcionamiento Betriebsfrequenz Fréquence de fonctionnement Рабочая частота	2402-2480 MHz
Maximum output power Potenza di uscita massima Potencia de salida máxima Max. Ausgangsleistung Puissance de sortie maximale Максимальная выходная мощность	< 5 dBm

TECHNICAL DATA / DATI TECNICI / DATOS TÉCNICOS / TECHNISCHE DATEN / DONNÉES TECHNIQUES/ ТЕХНИЧЕСКИЕ ДАННЫЕ	
Maximum transmission range Range di trasmissione massimo Rango de transmisión máximo Max. Reichweite Limites maxi de transmission Максимальная дальность связи	10 m - 32,808 ft (10 m - 32,808 ноги) in the absence of obstacles / in assenza di ostacoli / en ausencia de obstáculos / ohne Hindernisse / en absence d'obstacles / при отсутствии помех.
Clock operating autonomy without power supply (models ADBT42●●●●1●●●) Autonomia funzionamento orologio in assenza di alimentazione (modelli ADBT42●●●●1●●●) Autonomia de funcionamiento del reloj en ausencia de alimentación (modelos ADBT42●●●●1●●●) Gangreserve der ohne Spannungsversorgung (Modelle ADBT42●●●●1●●●) Autonomie de fonctionnement de l'horloge en cas de coupure de courant (modèles ADBT42●●●●1●●●) Время автономной работы часов без источника питания (моделей ADBT42●●●●1●●●)	Typical value: 3 hours at 25 °C (77 °F) ⁽¹⁾ Valore tipico: 3 ore a 25 °C (77 °F) ⁽¹⁾ Valore tipico: 3 horas a 25 °C (77 °F) ⁽¹⁾ Typische Wert: 3 Stunden bei 25 °C (77 °F) ⁽¹⁾ Valeur typique: 3 heures à 25 °C (77 °F) ⁽¹⁾ Типовые значение: 3-ти часов при 25 °C (77 °F) ⁽¹⁾
Type of buffer used by Datalogging system (models ADBT42●●●●1●●●) Tipo di buffer usato dal sistema di registrazione dei dati (modelli ADBT42●●●●1●●●) Tipo de buffer utilizado por el sistema de Datalogging (modelos ADBT42●●●●1●●●) Vom Datalogger verwendeter Puffertyp (Modelle ADBT42●●●●1●●●) Type de tampon utilisé par le système d'enregistrement des données (modèles ADBT42●●●●1●●●) Тип буфера, используемого системой регистрации данных (моделей ADBT42●●●●1●●●)	Circular buffer ⁽²⁾ Buffer Circolare ⁽²⁾ Buffer Circular ⁽²⁾ Ringpuffer ⁽²⁾ Tampon circulaire ⁽²⁾ Циклический буфер ⁽²⁾
<p>en ⁽¹⁾ Only if the device has been on for a period of at least 24 consecutive hours. ⁽²⁾ 10080 data entries can be logged. The circular buffer stores the 10080 most recent data entries. NOTE: The acquisition frequency set via APP determines the number of days for which data is logged on the device. For example, with a data acquisition frequency of 1 minute, the device will log data for 7 days before overwriting the oldest data.</p> <p>it ⁽¹⁾ Solo se il dispositivo è rimasto acceso per un tempo consecutivo di almeno 24 ore. ⁽²⁾ È prevista la memorizzazione di 10080 dati. Il buffer circolare conserva i 10080 dati più recenti. NOTA: La frequenza di acquisizione impostata tramite APP determina il numero di giorni i cui dati saranno memorizzati nel dispositivo. Ad esempio, con una frequenza di acquisizione dati di 1 minuto, il dispositivo memorizzerà i dati di 7 giorni prima di sovrascrivere i dati meno recenti.</p> <p>es ⁽¹⁾ Sólo si el dispositivo quedó encendido durante al menos 24 horas seguidos. ⁽²⁾ Está prevista la memorización de 10080 datos. El buffer circular conserva los 10080 datos más recientes. NOTA: La frecuencia de adquisición programada mediante la APP determina el número de días cuyos datos se memorizan en el dispositivo. Por ejemplo, con una frecuencia de adquisición de datos de 1 minuto, el dispositivo memorizará los datos de 7 días antes de sobrescribir los datos menos recientes.</p> <p>de ⁽¹⁾ Nur bei fortlaufender Einschaltung des Geräts für mindestens 24 Stunden. ⁽²⁾ Die Speicherung von 10080 Daten ist vorgesehen. Der Ringpuffer behält die neuesten 10080 Daten. HINWEIS: Die über die APP eingestellte Aufzeichnungsfrequenz legt die Anzahl der Datenspeichertage im Gerät fest. Bei einer Aufzeichnungsfrequenz von 1 Minute zum Beispiel speichert das Gerät die Daten der 7 vorherigen Tage, bevor es die älteren Daten überschreibt.</p> <p>fr ⁽¹⁾ Uniquement si le dispositif est resté allumé pendant au moins 24 heures consécutives. ⁽²⁾ Mémorisation possible de 10080 données. Le tampon circulaire conserve en mémoire les 10080 données plus récentes. REMARQUE : La fréquence d'acquisition configurée via APP détermine le nombre de jours pendant lesquels les données sont mémorisées dans le dispositif. Par exemple, avec une fréquence d'acquisition des données de 1 minute, le dispositif enregistrera les données sur une période de 7 jours avant d'écraser les données les moins récentes.</p> <p>ru ⁽¹⁾ Только если прибор был включен непрерывно на период не менее 24-ти часов. ⁽²⁾ могут быть зарегистрированы 10080 записей данных. Кольцевой буфер хранит 10080 последних записей данных. ПОМНИТЕ: Задаваемая из Приложения частота опроса определяет количество дней, за которые данные хранятся в устройстве. Например, при частоте опроса в 1 минут устройство будет хранить данные за последние 7 дней с циклической перезаписью более давних.</p>	

 <p>DISPOSAL The equipment (or product) must be subjected to separate waste collection in compliance with the local legislation on waste disposal.</p>	 <p>SMALTIMENTO L'apparecchiatura (o il prodotto) deve essere oggetto di raccolta separata in conformità alle vigenti normative locali in materia di smaltimento.</p>
 <p>ELIMINACIÓN DE RESIDUOS El aparato (o producto) ha de someterse a una recogida por separado de conformidad con las normativas locales vigentes en materia de eliminación de desechos.</p>	 <p>ENTSORGUNG Das Gerät (bzw. Produkt) ist nach den örtlich geltenden Abfallbestimmungen getrennt zu sammeln.</p>
 <p>MISE AU REBUT L'appareil (ou le produit) doit être éliminé et traité selon la réglementation relative à l'élimination des DEEE en vigueur.</p>	 <p>УТИЛИЗАЦИЯ Приложение (или продукт) должно утилизироваться отдельно в соответствии с местными стандартами по утилизации отходов.</p>

INFORMATION	ИНФОРМАЦИЯ	
<p>Eliwell Controls s.r.l. Via dell'Industria, 15 • Zona Industriale Paludi 32016 • Alpago (BL) • ITALY T +39 0437 986 111 T +39 0437 986 100 (Italy) +39 0437 986 200 (other countries) E saleseliwell@schneider-electric.com Technical helpline +39 0437 986 300 E techsuppeliwell@schneider-electric.com www.eliwell.com MADE IN ITALY</p>	<p>ДАТА ИЗГОТОВЛЕНИЯ Дата изготовления печатается на контроллере указывает неделю и год производства (ww-yy) СДЕЛАНО В СДЕЛАНО В ИТАЛИИ</p> <p>АДРЕС Eliwell Controls Srl Via dell' Industria, 15 Z. I. Paludi 32016 - Alpago (BL) - Italy тел.: +39 0437 986 111 факс: +39 0437 989 066 отдел продаж: тел.: +39 0437 986 100 (Италия) тел.: +39 0437 986 200 (другие страны) E-mail: saleseliwell@schneider-electric.com</p>	<p>Техническая поддержка: тел.: +39 0437 986 300 E-mail: techsuppeliwell@schneider-electric.com www.eliwell.com</p> <p>Московский офис Москва, 115230, РОССИЯ ул. Нагатинская д. 2/2 этаж 4, офис 402 тел.: +7 499 611 79 75 факс: +7 499 611 78 29 отдел продаж: michael@mosinv.ru техническая поддержка: leonid@mosinv.ru www.mosinv.ru</p>