



# Eco truxure™ для Супермаркетов

Ivan Dimitri, Mauro De Barba  
January 2018

# EcoStruxure™ для Супермаркетов

Интеграция нескольких специализированных под систем в Приложение для Супермаркета

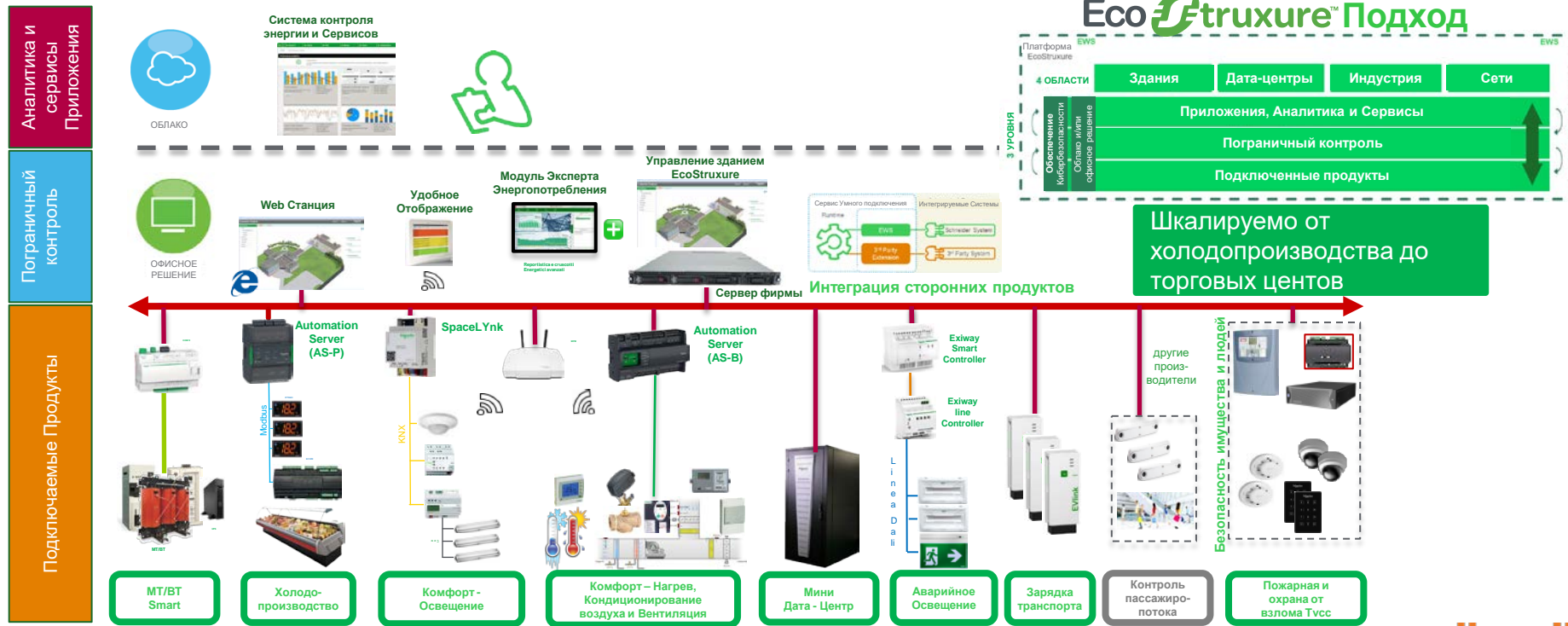

Шкалируемо от холодопроизводства до торговых центров

# EcoStruxure как Эксперт Холодопроизводства

Традиционный мониторинг для Холодопроизводства от Eliwell

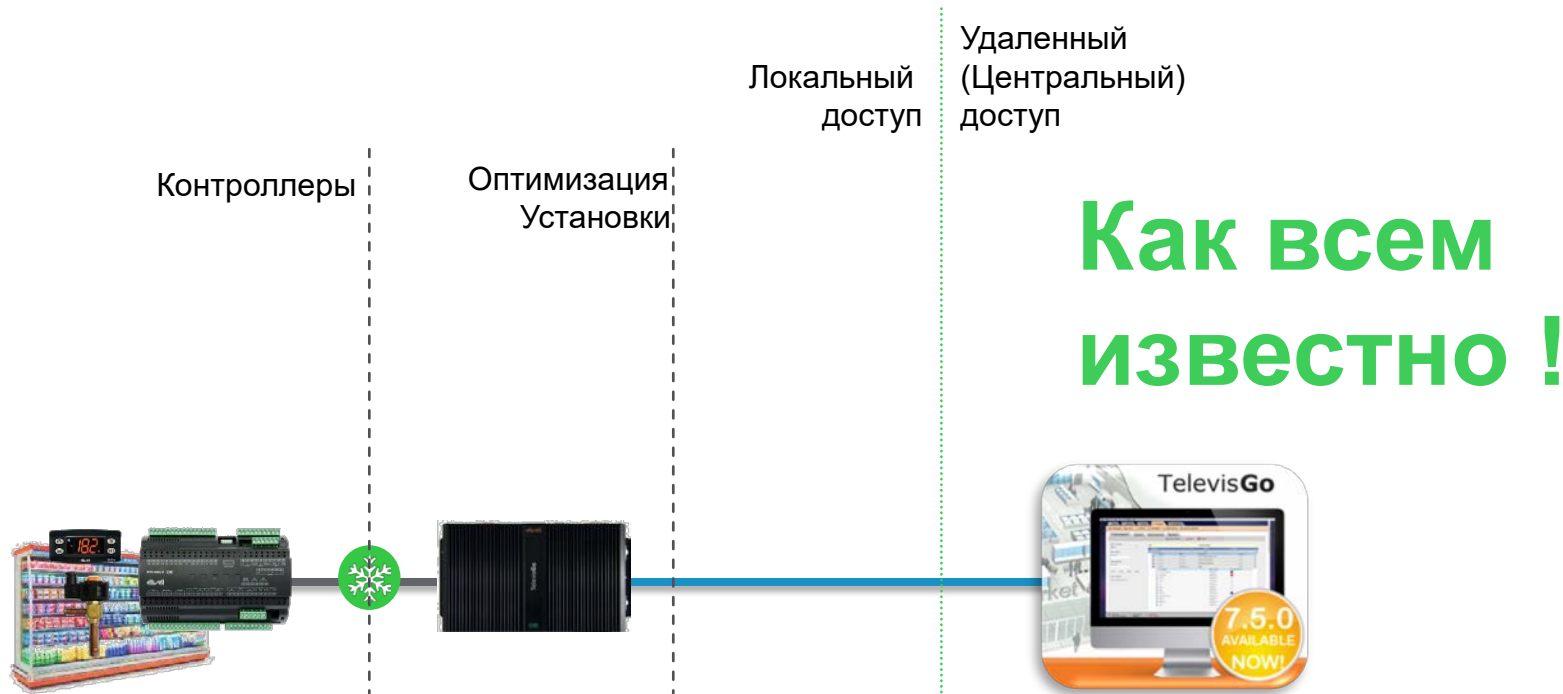

# EcoStruxure™ Простое решение для Супермаркетов

Простейшее BMS предложение для небольшого числа холодильных установок



# Eco Простое решение для Супермаркетов

## Прямое подключение сети к EBO Серверам

Интеграция на шлюзах **SmartWidget**, которые поддерживаются Серверами EBO.

1. Были созданы Modbus Драйвера для EBO для поддержки контроллеров серий RTX600 и EWCM.
2. Эти **EBO SmartWidGets** включают Modbus регистры, Трендовый Архив и Интерактивный Графический Интерфейс (Иконки и Детализация). Обслуживается более 400 значений от контроллера.
3. Очень простая настройка интеграции
4. Может использоваться для небольших систем (несколько холодильных установок)



The screenshot displays a control interface for a refrigeration system. At the top, there are three tabs: "Principale", "Parametri", and "Installatore". Below the tabs, the "Informazioni di Frigo" section shows "Mostra Safumi" and "User Note 1". A table lists various parameters (TAG) and their values (Valore). To the right of the table is a small graphical representation of a refrigerator with a digital display showing "4.2 °C". Below the table, there is a "Status" section with a table listing components and their current status.

TAG	Descrizione	Valore
A1	Sonda di Regolazione 1	4.2 °C
A2	Sonda di Regolazione 2	-3276.6 °C
A3	Sonda Allarmi di Temperatura 1	4.2 °C
A4	Sonda Allarmi di Temperatura 2	-3276.6 °C
A5	Sonda Di Sbrinamento 1	4.2 °C
A6	Sonda Di Sbrinamento 2	-3276.6 °C
A7	Sonda ventole evaporatore	4.2 °C
EEV	Percentuale apertura valvola	100.0 %
A9	Pressione evaporatore valvola	3.5 bAr
A10	Temperatura surriscaldamento valvola	4.3 °C
A11	Sonda HACCP	-3276.6 °C
A8	Uscita frame heater	-3276.6 °C

Descrizione	Status	
Allarmi		<b>Alarm Alarm</b>
Compressore		Compressore attivo
Sbrinamento 1		Sbrinamento 1 non attivo
Vent. Evaporatore		Fan evaporativo attivo

# EcoStruxure™ Полное решение для Супермаркетов

## Интегрирование в BMS всей холодильной системы



## Integration of TelevisGo through Modbus TCP

1. Integration is performed using the Modbus/TCP protocol
2. A simple input instrument for addressing was developed to shorten integration time.
3. The widget concept is adapted only partially, as the address table depends on the integrated site.
4. Data transfer is performed between the two systems only for the most important information





# Рассмотрение конкретных решений



# EcoStruxure™ Решение для Супермаркета

SHOPRITE – Южно-Африканская Республика

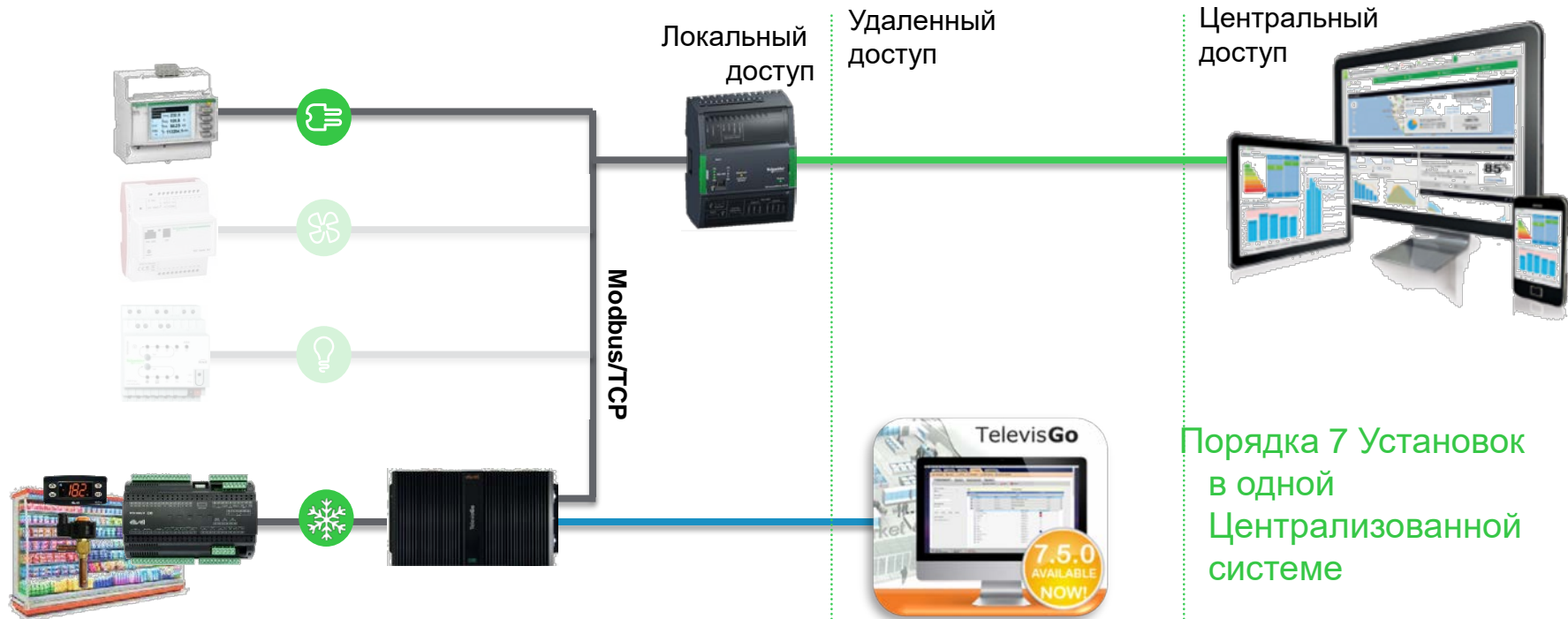

Порядка 7 Установок  
в одной  
Централизованной  
системе

# EcoStruxure™ Решение для Супермаркета

SHOPRITE – Южно-Африканская Республика

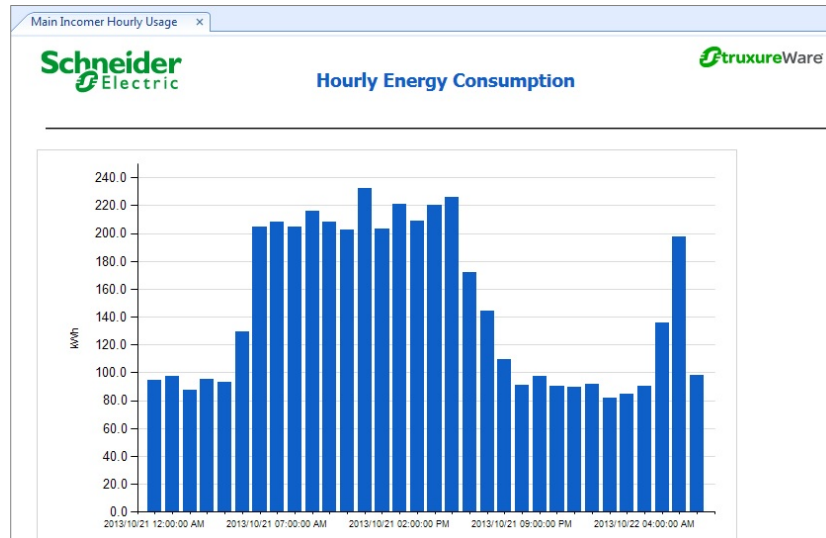
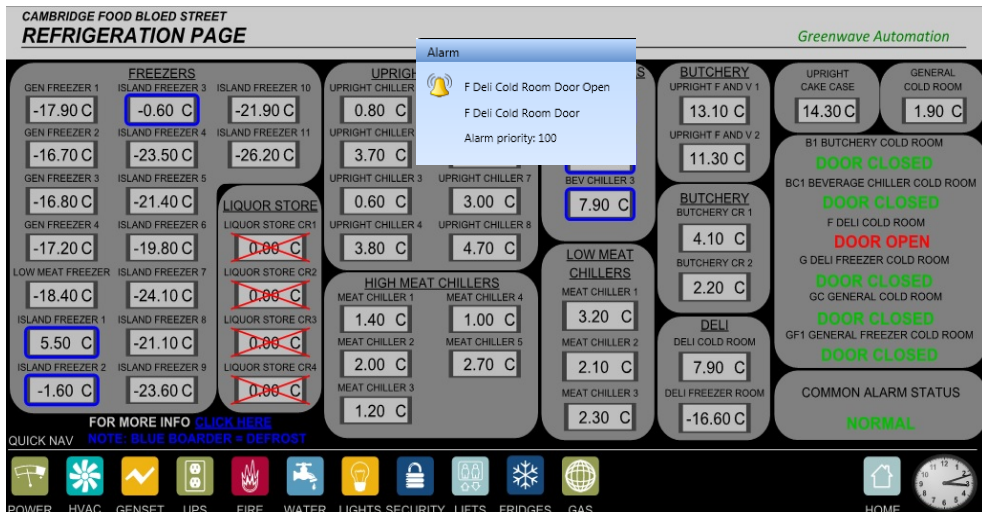

# EcoStruxure™ Решение для Супермаркета

GICAP – Италия

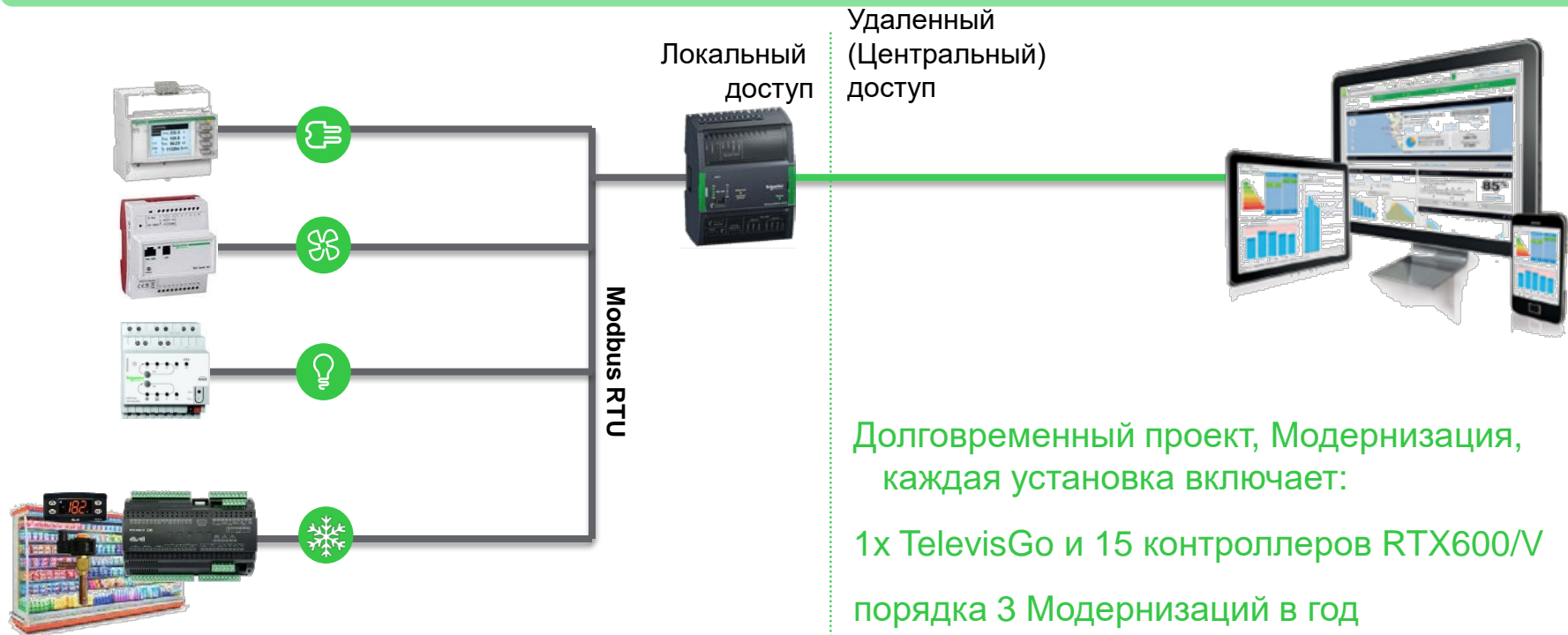

Долговременный проект, Модернизация, каждая установка включает:

1x TelevisGo и 15 контроллеров RTX600/V  
порядка 3 Модернизаций в год

# EcoStruxure™ Решение для Супермаркета

GICAP – Италия

**ARD "LIPARI"** 

Monday 23:00 Log On

Illuminazione 
  Banchi Frigo 
  Elettrico 
  Home 
  Indietro 
  Allarmi



**GESTIONE ILLUMINAZIONE**

- Luci Ingresso
- Gruppo 1 "Orsafirma"
- Gruppo 2 "Surgelati"
- Gruppo 3 "SeaFull 1"
- Gruppo 4 "SeaFull 2"
- Gruppo 5 "Carri & Salumi"
- Piattori Salumerie
- Mafoni Carri
- Luci Laboratorio Macelleria
- Luci Laboratorio Salumerie
- Banco Surgelati
- Banco Frotta
- Banco Latticini
- Banco Salumi
- Luci Esterne
- Luci Ingresso Ingresso



Principale 
  Parametri 
  Installazione

**Informazioni di Frigo**  
Mostra Salumi  
User Note: 1

TAG	Descrizione	Valore
A1	Sonda di Regolazione 1	4.2 °C
A2	Sonda di Regolazione 2	-3276.6 °C
A3	Sonda Allarmi di Temperatura 1	4.2 °C
A4	Sonda Allarmi di Temperatura 2	-3276.6 °C
A5	Sonda Di Sbrinamento 1	4.2 °C
A6	Sonda Di Sbrinamento 2	-3276.6 °C
A7	Sonda ventile evaporatore	4.2 °C
EV	Percentuale apertura valvola	100.0 %
A9	Pressione evaporatore valvola	3.5 bar
A10	Temperatura surriscaldamento valvola	4.3 °C
A11	Sonda HACCP	-3276.6 °C
A8	Usca frame header	-3276.6 °C



Descrizione	Status	Allarmi/Attn
Allarmi		Allarmi/Attn
Compressore		Compressore attivo
Sbrinamento 1		Sbrinamento 1 non attivo
Vent. Evaporatore		Fan evaporativo attivo

# EcoStruxure™ Решение для Супермаркета

CONAD/ARNEG – Италия

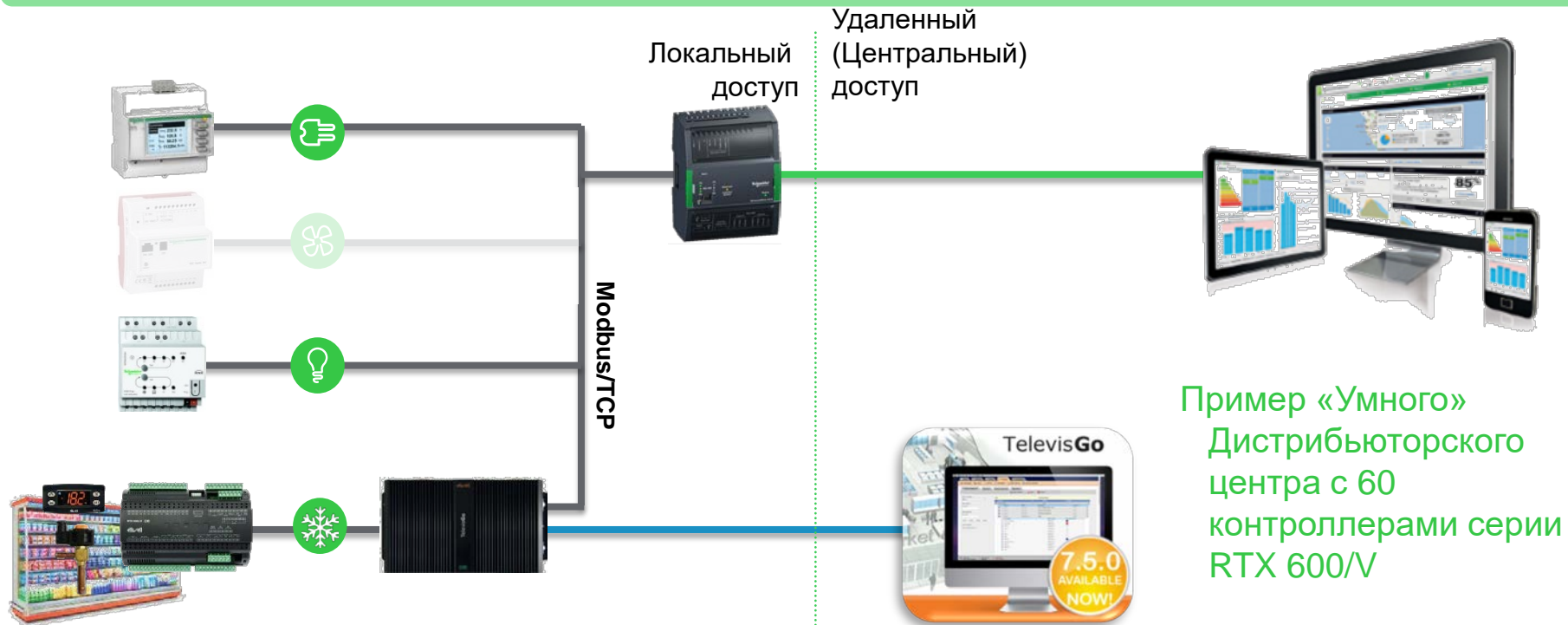

Пример «Умного»  
Дистрибьюторского  
центра с 60  
контроллерами серии  
RTX 600/V

# EcoStruxure™ Решение для Супермаркета

ASPIAG/ARNEG – Италия



Долговременный проект,  
**НОВЫЕ УСТАНОВКИ,**  
каждая включает:

1x TelevisGo и 80  
контроллеров RTX600/V  
на CO2

# EcoStruxure<sup>TM</sup> Решение для Супермаркета

ASPIAG/ARNEG – Италия

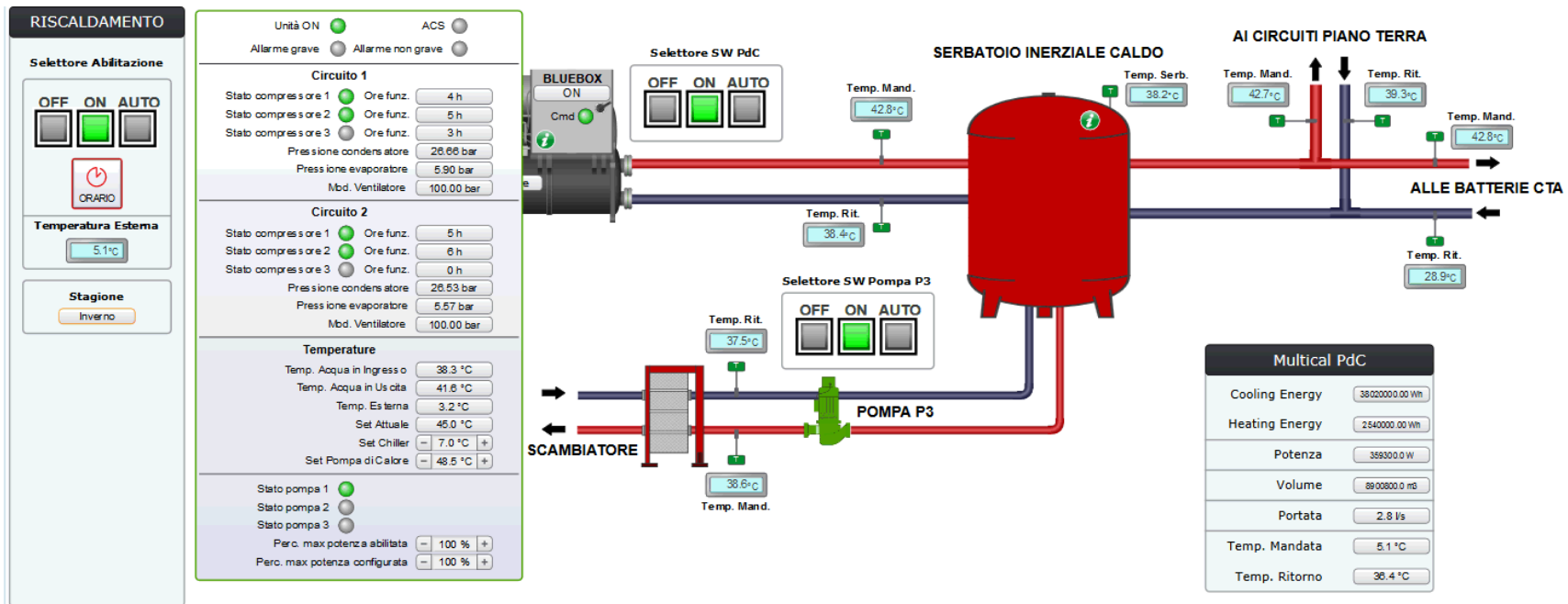



# EcoStruxure™ Решение для Супермаркета

MAXIMA/BALTIC MASTER – Литва



# EcoStruxure™ Решение для Супермаркета

Демонстрационная Установка Eliwell – будет вскоре готова!!!

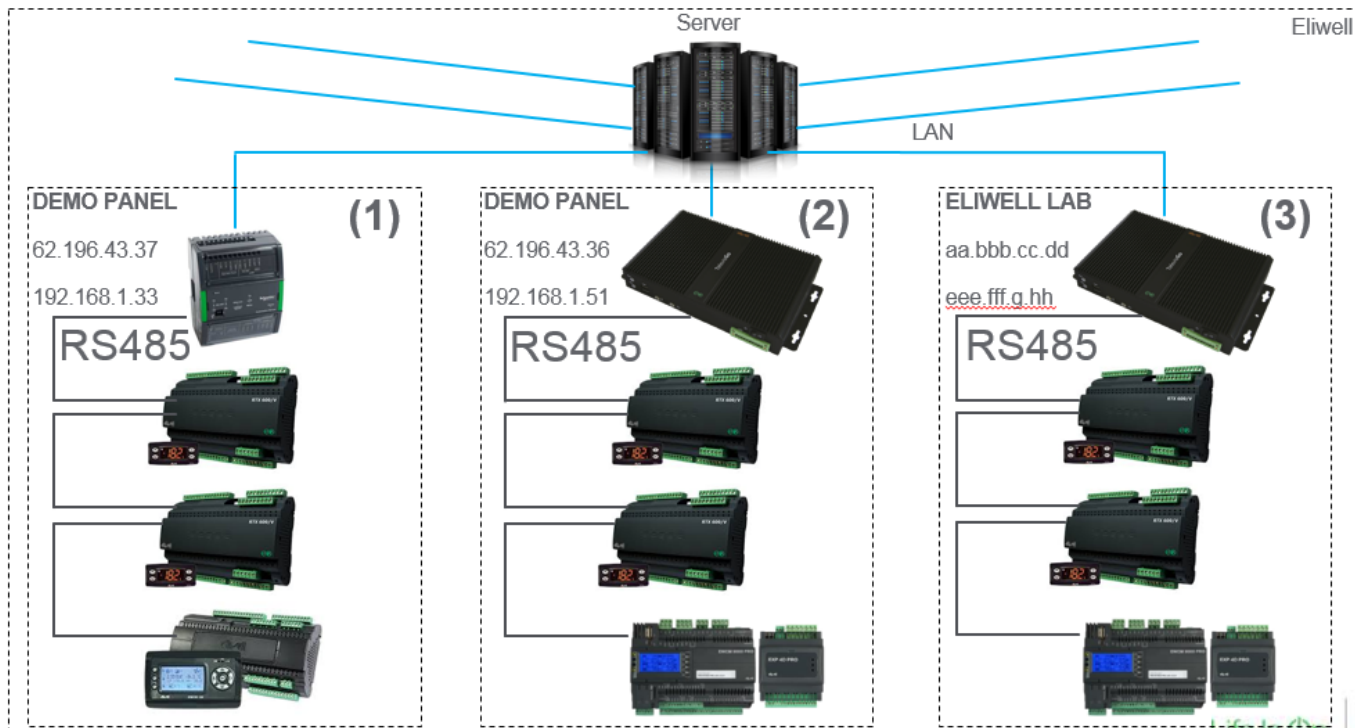

Спасибо за Ваше внимание!