

RTX 600 /VS DOMINO

Контроллер установок выносного холода с управлением шаговым электронным ТРВ

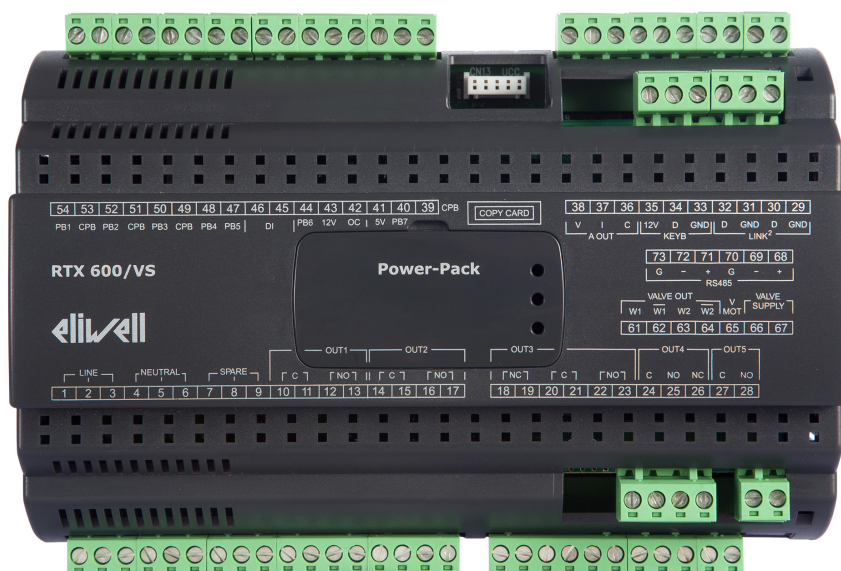

**Руководство
Пользователя**

Информация, приведенная в данном документе, содержит общее описание и/или технические характеристики касающиеся функциональности продуктов. Этот документ не призван заменить документацию на входящее в состав панели оборудование и не должен использоваться для определения применимости оборудования для специфических применений. Каждый пользователь или инсталлятор (интегратор) ответственен за проведение анализа и оценки рисков использования, а так же полного тестирования продукта для специфического применения или иного использования.

Eliwell и дочерние компании с их филиалами не несут никакой юридической или финансовой ответственности за любое неправильное использование информации, содержащейся в данном документе. Если у Вас имеются какие либо предложения по улучшению или модификации документации, или Вы обнаружили ошибки в ней, то просим Вас сообщить нам об этом.

Этот документ не может быть воспроизведен полностью или частично в любой форме и с использованием любых электронных или механических средств, включая фотокопии, без письменного разрешения Eliwell.

Установка и использование данного продукта должно соответствовать всем действующим национальным, региональным и местным правилам техники безопасности.

По соображениям безопасности и для обеспечения более полного соблюдения данных документируемой системы, ремонтные работы должны выполняться производителем.

При использовании в применениях, подпадающие под требования техники безопасности, соблюдайте соответствующие инструкции.

Нарушение выполнения данной инструкции может привести к травмам или повреждению оборудования.

© 2017 Eliwell. Все права защищены.



	ИНФОРМАЦИЯ ПО БЕЗОПАСНОСТИ.....	8
	ИНФОРМАЦИЯ О РУКОВОДСТВЕ ПОЛЬЗОВАТЕЛЯ	11
РАЗДЕЛ 1.	ВСТУПЛЕНИЕ.....	12
	1.1. ОПИСАНИЕ.....	12
	1.2. ЛИНЕЙКА.....	12
	1.3. СОДЕРЖАНИЕ КОРОБКИ.....	14
	1.4. ОСНОВНЫЕ ХАРАКТЕРИСТИКИ RTX 600 /VS.....	14
	1.5. ОСНОВНЫЕ КОМПОНЕНТЫ RTX 600 /VS.....	16
РАЗДЕЛ 2.	МЕХАНИЧЕСКАЯ УСТАНОВКА	17
	2.1. ПЕРЕД ЗАПУСКОМ.....	17
	2.2. ОТКЛЮЧЕНИЕ ОТ ИСТОЧНИКА ПИТАНИЯ.....	17
	2.3. КОММЕНТАРИЙ ОТНОСИТЕЛЬНО ПРОГРАММИРОВАНИЯ	18
	2.4. УСЛОВИЯ ЭКСПЛУАТАЦИИ.....	18
	2.5. КОММЕНТАРИИ ОТНОСИТЕЛЬНО УСТАНОВКИ.....	19
	2.6. УСТАНОВКА RTX 600 /VS.....	20
	2.7. УСТАНОВКА KDEPLUS.....	22
	2.8. УСТАНОВКА KDWPLUS.....	23
	2.9. УСТАНОВКИ KDTPLUS VERTICAL	24
	2.10. УСТАНОВКИ KDTPLUS HORIZONTAL.....	25
	2.11. УСТАНОВКА ECPLUS	26
	2.12. УСТАНОВКА/ЗАМЕНА МОДУЛЯ POWER-PACK.....	27
РАЗДЕЛ 3.	ЭЛЕКТРИЧЕСКИЕ ПОДКЛЮЧЕНИЯ.....	29
	3.1. ВЫПОЛНЕНИЕ ПОДКЛЮЧЕНИЙ.....	29
	3.1.1. Правила выполнения подключений.....	30
	3.1.2. Правила подключения к винтовым клеммам	31
	3.1.3. Защиты выходов от повреждения индуктивной нагрузкой	31
	3.1.4. Особые рекомендации по работе	33
	3.1.5. Аналоговые входы - датчики	34
	3.1.6. Подключение шины последовательного доступа	35

	3.2. РАЗЪЕМЫ	36
	3.2.1. Подключения Основной платы.....	36
	3.2.2. Подключения Верхней платы.....	37
	3.3. СХЕМЫ ПОДКЛЮЧЕНИЯ ПРИБОРА	37
	3.3.1. Схема подключения Основной платы.....	38
	3.3.2. Схема подключения Верхней платы.....	40
	3.4. СХЕМЫ ПОДКЛЮЧЕНИЯ ЭЛЕКТРОННЫХ ТРВ	41
РАЗДЕЛ 4.	ПРИЛОЖЕНИЯ.....	43
	4.1. СВОДНАЯ ТАБЛИЦА.....	43
	4.2. ПРИЛОЖЕНИЯ AP1 И AP3...AP8	44
	4.3. ПРИЛОЖЕНИЕ AP2.....	45
РАЗДЕЛ 5.	ТЕХНИЧЕСКАЯ СПЕЦИФИКАЦИЯ.....	46
	5.1. ЭЛЕКТРИЧЕСКИЕ ХАРАКТЕРИСТИКИ И УСЛОВИЯ СРЕДЫ	46
	5.2. ХАРАКТЕРИСТИКИ МЕХАНИЧЕСКИЕ	47
	5.3. ХАРАКТЕРИСТИКИ ВХОДОВ	48
	5.4. ХАРАКТЕРИСТИКИ ВЫХОДОВ.....	48
	5.5. ПОРТЫ ШИН ПОСЛЕДОВАТЕЛЬНОГО ДОСТУПА.....	49
	5.6. ИСТОЧНИК ПИТАНИЯ	49
	5.7. ДОП. ПИТАНИЕ ШАГОВОГО ЭЛЕКТРОННОГО ТРВ	49
	5.8. МОДУЛЬ POWER-PACK.....	51
РАЗДЕЛ 6.	ИНТЕРФЕЙС КЛАВИАТУРЫ KDEPLUS И ЗАПУСК....	52
	6.1. ИНДИКАТОРЫ	52
	6.2. КНОПКИ KDEPLUS.....	53
	6.3. КНОПКИ И ДОПОЛНИТЕЛЬНЫЕ ИНДИКАТОРЫ KDWPLUS	54
	6.4. КНОПКИ И ДОПОЛНИТЕЛЬНЫЕ ИНДИКАТОРЫ KDTPLUS.....	55
	6.5. ПОДКЛЮЧЕНИЕ КЛАВИАТУРЫ И ЭХО-ДИСПЛЕЯ	56
	6.6. НАЧАЛЬНЫЕ НАСТРОЙКИ.....	57
	6.6.1. Загрузка исходных приложений	57
	6.6.2. Возврат к исходным настройкам параметров	57
	6.6.3. Рабочая точка: ввод и блокирование изменения.....	57
	6.6.4. Пароли.....	58
	6.6.5. Просмотр значений датчиков	58
	6.6.6. Запускаемые кнопками функции.....	58
	6.6.7. Меню состояния установки.....	59
	6.6.8. Меню программирования	60

РАЗДЕЛ 7.	ФУНКЦИИ	61
7.1.	НАСТРОЙКИ	61
7.1.1.	Настройка и калибровка датчиков	61
7.1.2.	Настройка дисплея.....	62
7.2.	ФУНКЦИИ.....	63
7.2.1.	Выгрузка, Загрузка, Форматирование.....	63
7.2.2.	Загрузка программы контроллера.....	65
7.2.3.	Общая в сети Link ² клавиатура	65
РАЗДЕЛ 8.	РЕГУЛЯТОРЫ	66
8.1.	ШАГОВЫЙ ЭЛЕКТРОННЫЙ ТРВ (EEV)	66
8.1.1.	Перечень совместимых / контролируемых клапанов	67
8.1.2.	Тип клапана.....	68
8.1.3.	Тип хладагента	69
8.1.4.	Токовый датчик давления 4...20 мА.....	69
8.1.5.	Ратиометрический датчик давления	70
8.1.6.	Общий ратиометрический датчик (физически общий)	71
8.1.7.	Общий по сети Link ² датчик давления (токовый или ратиометрический).....	71
8.1.8.	Удаленный резервный датчик насыщения	72
8.1.9.	Датчик температуры для расчета перегрева	72
8.1.10.	Параметры регулирования клапана	73
8.1.11.	ПИД регулятор перегрева и регулятор Максимального рабочего давления (MOP)	73
8.1.12.	Регулирование при отказе датчика	75
8.2.	СЕТЬ LINK ²	76
8.2.1.	Шлюз подключения к системе мониторинга.....	76
8.2.2.	Общие датчики температуры	77
8.2.3.	Разморозка.....	78
8.2.4.	Общий дисплей	79
8.2.5.	Значение общей Рабочей точки	80
8.2.6.	Общие команды.....	80
8.3.	РЕГУЛИРОВАНИЕ	81
8.3.1.	Регулирование Одиночный термостат.....	81
8.3.2.	Регулирование Двойной "последовательный" термостат	82
8.3.3.	Регулирование Двойной "параллельный" термостат	83
8.3.4.	Регулирования с двумя независимыми Регуляторами.....	84
8.3.5.	Регулирование при ошибке датчика	85

8.3.6. Режим Энергосбережения	85
8.3.7. Динамическая Рабочая точка	85
8.3.8. Удаленное смещение (вводимое системой Мониторинга).....	86
8.4. КОМПРЕССОР/ОБЩАЯ ЗАЩИТА	87
8.4.1. Задержки безопасности компрессора.....	88
8.5. РАЗМОРОЗКА И ДРЕНАЖ.....	89
8.5.1. Запуск разморозки.....	89
8.5.2. Автоматическая разморозка.....	90
8.5.3. Внешняя разморозка.....	92
8.5.4. Режимы выполнения разморозки	93
8.6. ВЕНТИЛЯТОРЫ ИСПАРИТЕЛЯ.....	98
8.6.1. Рабочие условия.....	98
8.6.2. Управление Вентилятора Термостатом.....	100
8.6.3. Работа Вентилятора в ШИМ цикле	101
8.6.4. Работа Вентилятора во время разморозки	102
8.6.5. Работа вентилятора при отсутствии датчика.....	102
8.6.6. Работа вентилятора во время дренажа	103
8.6.7. Пост-вентиляция	103
8.7. ЧАСЫ РЕАЛЬНОГО ВРЕМЕНИ RTC.....	103
8.7.1. Рабочие дни/Выходные-Праздничные.....	103
8.7.2. Разморозка по временному графику	104
8.7.3. Периодическая разморозка	104
8.7.4. События	104
8.8. ПРЕДВАРИТЕЛЬНЫЙ НАГРЕВ.....	104
8.9. ЭНЕРГОСБЕРЕЖЕНИЯ	105
8.9.1. Виртуальный датчик / смена датчика	105
8.10. ЦИКЛ ГЛУБОКОГО ОХЛАЖДЕНИЯ (DCC).....	106
8.11. ДОПОЛНИТЕЛЬНЫЙ ВЫХОД (AUX/СВЕТ)	107
8.12. АВАРИЯ ДВЕРИ И ВНЕШНЯЯ АВАРИЯ	108
8.13. РАМОЧНЫЙ НАГРЕВАТЕЛЬ (RH)	110
8.13.1. Примеры подключений	110
8.13.2. Регулирование с фиксированным ШИМ циклом.....	111
8.13.3. Регулирование Пропорциональное по температуре	111
8.13.4. Регулирование Пропорциональное по температуре и точке росы	112
8.14. ОБЩИЙ ВХОД.....	113

	8.15. РЕЖИМ ОЖИДАНИЯ	113
	8.16. РЕГУЛЯТОР ОТКАЧКИ.....	114
	8.17. РЕГУЛЯТОР ПЛАВНОГО ЗАПУСКА.....	114
	8.18. РЕГУЛЯТОР ТЕМПЕРАТУРЫ МАСЛА КОМПРЕССОРА.....	115
	8.19. ФУНКЦИЯ ОЧИСТКИ УСТАНОВКИ.....	116
РАЗДЕЛ 9.	ПАРАМЕТРЫ.....	117
	9.1. ТАБЛИЦА ПАРАМЕТРОВ.....	117
РАЗДЕЛ 10.	ДИАГНОСТИКА АВАРИЙ.....	134
	10.1. ТАБЛИЦА АВАРИЙ И ОПОВЕЩЕНИЙ О НИХ	134
	10.1.1. Причины Аварий и их Устранение.....	135
	10.2. ОПИСАНИЕ АВАРИЙ.....	137
	10.2.1. Аварии датчиков.....	137
	10.2.2. Аварии по Температурным пределам.....	138
	10.2.3. Авария завершения Разморозки по времени.....	139
	10.2.4. Внешняя авария	140
	10.2.5. Авария долго открытой двери	141
РАЗДЕЛ 11.	ФУНКЦИИ И РЕСУРСЫ MODBUS ДЛЯ MSK 627	142
	11.1. ФОРМАТ ДАННЫХ (RTU).....	142
	11.1.1. Сеть.....	142
	11.1.2. Доступные команды MODBUS и области данных.....	143
	11.1.3. НАСТРОЙКА АДРЕСОВ	143
	11.1.4. ВИЗУАЛИЗАЦИЯ И ЗНАЧЕНИЯ ПАРАМЕТРОВ.....	143
	11.2. ТАБЛИЦЫ MODBUS.....	144
	11.2.1. Таблица параметров и их визуализации.....	146
	11.2.2. Таблица визуализации папок.....	212
	11.2.3. Клиентская таблица.....	213



Важная информация

Внимательно прочтите данную инструкцию, визуально осмотрите оборудование для ознакомления с устройством перед его установкой, запуском, ремонтом или обслуживанием.

Следующие предупредительные значки Вы сможете увидеть по тексту данного документа и на самом оборудовании для указания на потенциальную опасность или для обращения дополнительного внимания на информацию, которая позволит прояснить или упростить проведение описываемой процедуры.



Добавление этого значка в значку опасности указывает на наличие опасности поражения электрическим током, что может привести к травмам при несоблюдении оператором соответствующих инструкций.



Это символ предупреждения об опасности. Он используется для предупреждения оператора о потенциальной опасности получения травмы. Соблюдайте указания по безопасности, приведенные рядом с этим символом, во избежание риска получения серьезной травмы или смерти.

⚠ ОПАСНОСТЬ

ОПАСНОСТЬ указывает на опасную ситуацию, игнорирование которой **может привести** к смерти или серьезной травме.

⚠ ПРЕДУПРЕЖДЕНИЕ

ПРЕДУПРЕЖДЕНИЕ указывает на потенциально опасную ситуацию которая, **если ее не исключить**, может привести к смерти или серьезной травме.

⚠ ВНИМАНИЕ

ВНИМАНИЕ указывает на потенциально опасную ситуацию которая, **если ее не исключить**, может привести незначительной или умеренной травме.

ПРИМЕЧАНИЕ

ПРИМЕЧАНИЕ используется в описании процедур, которые не связаны с риском получения физических травм.

ПОМНИТЕ

Электрооборудование должно устанавливаться, обслуживаться и ремонтироваться только квалифицированным персоналом.

Eliwell не несет ответственности за любые последствия, связанные с использованием данного материала. Квалифицированный специалист-это тот, кто имеет определенные навыки и знания относительно структуры и эксплуатации электрооборудования и который получил подготовку по технике безопасности, о том, как избежать присущих опасностей.

Правила использования

Для обеспечения безопасной эксплуатации прибор должен быть установлен и использован в соответствии с поставляемой инструкцией. При нормальных условиях использования, части прибора, находящиеся под опасным напряжением, должны быть недоступны.

Прибор должен быть адекватно защищен от воздействий воды и пыли, доступ к нему должен осуществляться только с применением инструмента.

Прибор идеально приспособлен для использования в области коммерческого или холодильном оборудовании домашнего и/или аналогичного применения и был протестирован в соответствии с Европейскими стандартами безопасности.

Ограничения использования

Запрещается любое применение, отличное от разрешенного.

Необходимо отметить, что контакты реле функционального типа и могут повреждаться (отказывать), поэтому все защитные устройства, предусмотренные стандартом или подсказанные здравым смыслом должны устанавливаться вне прибора.

Ответственность и остаточные риски

Ответственность фирмы Eliwell Controls srl ограничивается правильным и профессиональным использованием продукта в соответствии с инструкциями, приведенными в настоящем и в других применимых документах, и не покрывает любой ущерб, вызванный следующими причинами (включая все их, но не ограничиваясь только ими):

- монтажа / эксплуатации, отличных от предусмотренных и, в частности, с нарушением требований безопасности, установленных законодательством Страны и/или указанных в настоящем документе;
- использования в оборудовании, которое не обеспечивает соответствующую защиту от электрического удара, воды и пыли в реальных условиях использования установки;
- использовании в оборудовании со свободным (без использования инструмента) доступом к опасным компонентам;
- вскрытия и/или внесения изменений в изделие;
- монтажа / эксплуатации в оборудовании, которое не соответствует законодательству Страны.

Утилизация

Установка (или продукт) должны утилизироваться отдельно с соответствии с региональными стандартами по утилизации отходов.

Дата производства

Дата производства печатается на этикетке прибора с указанием недели (WW) и года (YY) его изготовления (WW-YY).

Информация, касающаяся продукта

ОПАСНОСТЬ

ОПАСНОСТЬ ПОРАЖЕНИЯ УДАРОМ ЭЛЕКТРИЧЕСКОГО ТОКА, ВЗРЫВА ИЛИ ДУГОВОЙ ВСПЫШКОЙ

- Отключите питание со всего оборудования включая подключенные приборы перед снятием крышек или открытием дверок, или перед
- Установкой или снятием любых аксессуаров, оборудования, кабелей или проводов.
- Где и когда это указано всегда используйте проверенное средство измерения напряжения, что бы убедиться в его отсутствии.
- Установите на место и закрепите все крышки, аксессуары, оборудование, кабели и провода.
- Перед подачей питания убедитесь в наличии надлежащего заземления всех устройств, у которых оно предусмотрено.
- Используйте только напряжение указанного номинала для включения этого прибора и связанных с ним устройств.

Несоблюдение этих инструкций приведет к смерти или серьезной травме.

Устройство разработано для работы вне каких бы то ни было опасных зон.

Устанавливайте этот прибор в зонах заведомо свободных от опасных включений в атмосфере.

ОПАСНОСТЬ

ПОТЕНЦИАЛЬНАЯ УГРОЗА ВЗРЫВА И ПОЖАРА

Не применяйте прибор на установках, которые используют горючий газ R290.

Несоблюдение этих инструкций приведет к смерти или серьезной травме.

ОПАСНОСТЬ

ПОТЕНЦИАЛЬНАЯ УГРОЗА ПЕРЕГРЕВА И ПОЖАРА

Устройство разработано для работы вне каких бы то ни было зон с наличием опасности.

Несоблюдение этих инструкций приведет к смерти или серьезной травме.

Установка, эксплуатация, ремонт и обслуживание электрического оборудования может выполняться только квалифицированными электриками. Компания Eliwell не несет никакой ответственности за какие-либо последствия эксплуатации этого оборудования.

ПРЕДУПРЕЖДЕНИЕ

ПОТЕРЯ УПРАВЛЕНИЯ

- Разработчик установки должен учитывать возможность отказов цепей управления и, для некоторых критически важных функций управления, обеспечить безопасность состояния во время и после сбоя напряжения. Примерами критических функций контроля являются аварийного останова и достижение ограничения хода, прерывание питания и его восстановление (перезагрузка).
- Для критических цепей управления должны предусматриваться отдельные или дублирующие цепи.
- Цепи системы управления могут включать коммутационные элементы. Учитывайте последствия возникающих задержек и внезапных сбоем таких подключений.
- Соблюдайте стандарты защиты от аварий и соответствующие локальные директивы безопасности.
- Каждое применение данного устройства должно быть протестировано отдельно и комплексно для проверки его правильной работы до перевода его в режим обслуживания.

Несоблюдение этих инструкций может привести к смерти, серьезной травме или повреждению оборудования.

ИНФОРМАЦИЯ О РУКОВОДСТВЕ ПОЛЬЗОВАТЕЛЯ



Содержание документа

Данный документ описывает контроллер **RTX 600 /VS** для установок системы выносного холода с шаговыми электронными ТРВ (ЭТРВ) включая информацию по установке и подключению.

Используйте данный документ для:

- Установки и использования Вашего контроллера **RTX 600 /VS**
- Ознакомления с функциями контроллера **RTX 600 /VS**

ПОМНИТЕ: Прочтите этот документ внимательно перед установкой, использованием и обслуживанием прибора.

Примечание относительно применимости документа

Данный документ действителен для контроллера **RTX 600 /VS** (MSK 627).

По описанным техническим характеристикам приборов можно получить он-лайн консультацию. Указанные в руководстве характеристики должны быть идентичными получаемым при он-лайн консультации.

В соответствии с нашей политикой постоянного совершенствования, мы можем изменять содержимое с целью повышения точности и ясности документа. При обнаружении различий между руководством и получаемой он-лайн информацией принимайте как верную полученную он-лайн.

Связанные документы

Наименование документа	Код соответствующего документа
User Guide - RTX 600 /VS - IT	9MA00275 (IT)
User Guide - RTX 600 /VS - EN	9MA10275 (EN)
FT - RTX 600 /VS	9IS24515 (IT/EN)
FT - RTX 600 /VS	9IS54515 (FR)
FT - RTX 600 /VS	9IS54516 (ES)
FT - RTX 600 /VS	9IS54517 (DE)
FT - RTX 600 /VS	9IS54518 (RU)
FT - RTX 600 /VS	9IS54519 (PL)
FT - Power-Pack	9IS24542 (IT/EN)
FT - Power-Pack	9IS54542 (FR)
FT - Power-Pack	9IS54543 (ES)
FT - Power-Pack	9IS54544 (DE)
FT - Power-Pack	9IS54545 (RU)
FT - Power-Pack	9IS54546 (PL)

Вы можете выгрузить эти технические документы и другую техническую документацию с нашего веб-сайта:

www.eliwell.com

РАЗДЕЛ 1

ВСТУПЛЕНИЕ

1.1. ОПИСАНИЕ

Серия контроллеров **RTX 600 /VS** представляет собой приборы для холодильных установок выносного холода и шаговыми электронными ТРВ (ЭТРВ).

Это новое поколение приборов со следующими основными функциями:

- Контроль перегрева испарителя с помощью встроенного драйвера шагового электронного ТРВ
- 2 регулятора типа Включен/выключен для функций НАГРЕВА и ОХЛАЖДЕНИЯ
- Единая разморозка сдвоенного испарителя (электрический нагрев цифровой и модулированный, реверс цикла, горячий газ)
- Вентиляторы испарителя
- Рамочный Нагреватель (Frame heaters)
- Дополнительная нагрузка (AUX)
- Свет
- Реле двери
- Циклический Включен/выключен
- Цикл глубокого охлаждения
- Динамическое смещение Рабочей точки
- Режимы День и Ночь (Энергосбережение)
- Диагностика
- Программирование выбором пред-установленной Таблицы параметров
- Настраиваемые функции входов и выходов
- Локальная сеть LINK² (Мастер/Слэйв)
- порт RS485 с поддержкой протоколов связи Modbus
- Совместимость с программой Device Manager (DM)
- Совместимость с карточками копирования Unicard и MFK (Мультифункциональный ключ)

В этом руководстве фотографии и чертежи помогают отобразить прибор **RTX 600 /VS** (и другие устройства Eliwell) исключительно в иллюстративных целях. Относительные размеры и пропорции могут не соответствовать реальным размерам ни в реальном размере ни с применением масштаба. Более того, все схемы и электрические диаграммы должны рассматриваться как упрощенные представления, которые не соответствуют реальной ситуации.

1.2. ЛИНЕЙКА

Линейка серии **RTX 600 /VS** включает в себя:

Рисунок	Описание
 RTX 600 /VS	только контроллер RTX 600 /VS
 RTX 600 /VS + POWER-PACK	контроллер с блоком питания для аварийного закрытия ЭТРВ RTX 600 /VS + POWER-PACK

В зависимости от нужного Вам применения следующие аксессуары могут приобретаться отдельно:

Рисунок	Описание
	VS POWER-PACK - модуль аварийного закрытия ЭТРВ
	KDEPlus - панельная клавиатура стандартного формата
	KDWPlus - панельная клавиатура расширенного формата
	KDTPlus - сенсорная вертикальная клавиатура
	KDTPlus - сенсорная горизонтальная клавиатура
	ECPLUS - эхо-дисплей
	ТРАНСФОРМАТОР питания электронного ТРВ
	UNICARD USB/TTL - карточка копирования параметров
	USB-A/A EXTENSION CABLE - USB кабель подключения карточки
	USB MAINS POWER SUPPLY - USB источник питания для карточки
	NTC, Pt1000 и PTC - совместимые типы датчиков температуры
	PRESSURE TRANSDUCER (EWPA) - токовый датчик давления
	RATIOMETRIC TRANSDUCER (EWPA) - ратиометрический датчик давления
	SXVB - шаговые биполярные электронные ТРВ (с дюзами с 1.5 до 7.5 мм)

ПОМНИТЕ: Обращайтесь в офисы продаж Eliwell для уточнения кодов заказов.

1.3. СОДЕРЖАНИЕ КОРОБКИ

Рис. 1 на странице 14 показывает содержимое поставки RTX 600 /VS с или без модуля Power-Pack.



Рис. 1. Содержание коробки

В коробке Вы найдете следующее:

Обозначение	Описание
A	контроллер RTX 600 /VS (с или без модуля аварийного закрытия ЭТРВ Power-Pack в зависимости от заказываемой модели)
B	комплект съемных винтовых клемм
C	инструкцию RTX 600 /VS

Версия НАБОРА включает дополнительную коробку со стандартной клавиатурой KDEPlus.

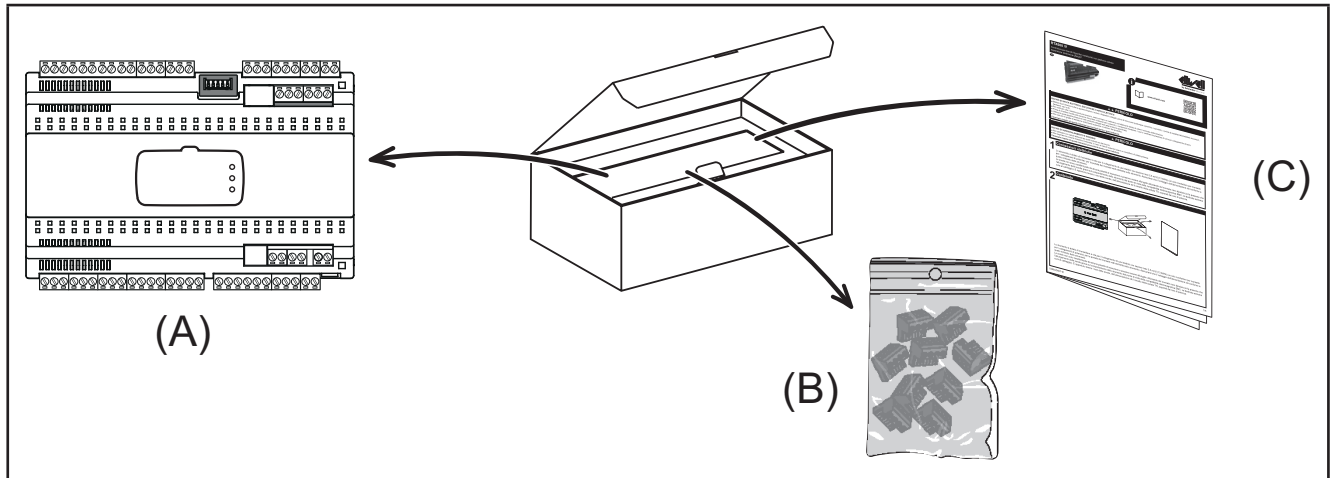
1.4. ОСНОВНЫЕ ХАРАКТЕРИСТИКИ RTX 600 /VS

RTX 600 /VS является высокоэффективным устройством в части подключаемости с обеспечением простоты программирования, установки и технического обслуживания.

Предоставляемые модели устанавливаются на DIN рейку, что сокращает время подключения. Формат 8 DIN обеспечивает максимальную гибкость и простоту установки.

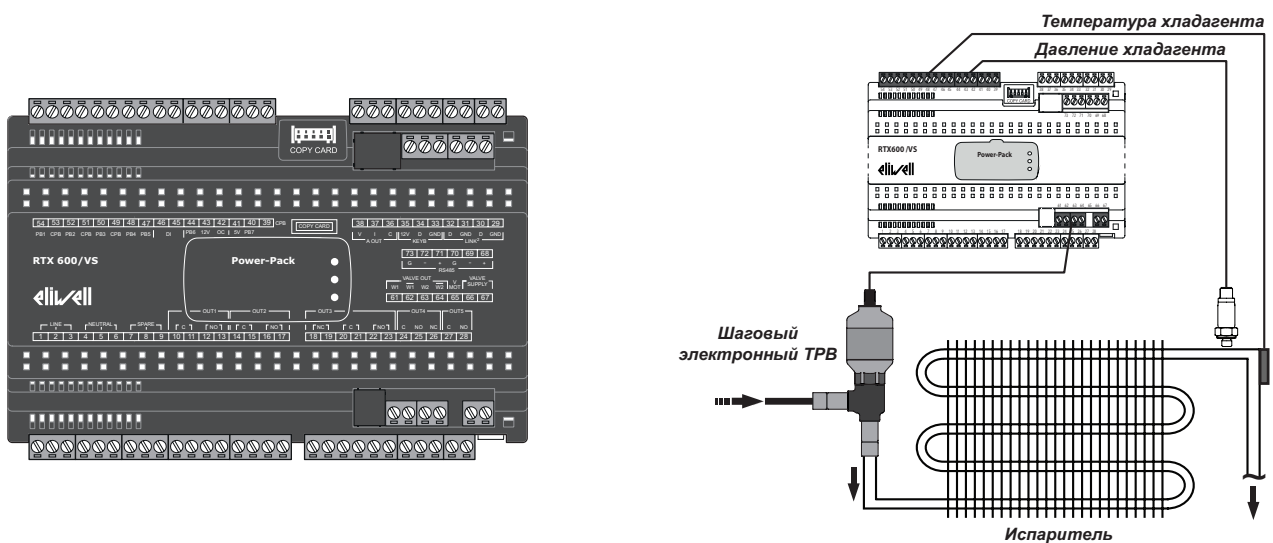

Линейка серии **RTX 600 /VS** включает в себя:

- **RTX 600 /VS**: контроллер с 1-й основной нижней и 1-й верхней платами
- **RTX 600 /VS + Power-Pack**: контроллер с 1-й основной и 1-й верхней платами и модулем Power-Pack.



Рис. 2. RTX 600 /VS : Основная и Верхняя платы и модуль Power-Pack

Следующая таблица представляет основные характеристики обеих моделей RTX 600 /VS.

Характеристики	RTX 600 /VS	RTX 600 /VS + Power-Pack
Источник питания	импульсный (SMPS) 100-240В~ ±10% 50/60 Гц	
Тип входа	5 конфигурируемых входов: NTC / PTC / Pt1000 / Цифровой вход (Pb1...Pb5) 1 конфигурируемый 4...20 mA / Цифровой вход (Pb6) 1 конфигурируемый Ратиометрический / Цифровой вход (Pb7) 1 мультифункциональный Цифровой вход (DI)	
Тип выхода	5 Цифровые выходы реле 1 мультифункциональный выход OC (Open Collector) 1 мультифункциональный выход DAC (0...10 Vdc / 4...20 mA) 1 4-контактный выход для управления биполярным шаговым электронным ТРВ (максимальный ток обмотки 0.8 А)	
Дисплей	отсутствует	отсутствует
Power-Pack	отсутствует	имеется
Порты связи	1 TTL порт для UNICARD / Device Manager (через DMI) / MFK (максимальная длина кабеля 3 м / 9.84 ft.) 1 опто-изолированный порт последовательного доступа RS-485 для системы мониторинга 1 порт последовательного доступа для подключения к локальной сети Link ² 1 порт последовательного доступа для подключения к клавиатуре (KDEPlus, KDWPlus, KDTPlus) или эхо-дисплею (ECPlus)	

1.5. ОСНОВНЫЕ КОМПОНЕНТЫ RTX 600 /VS

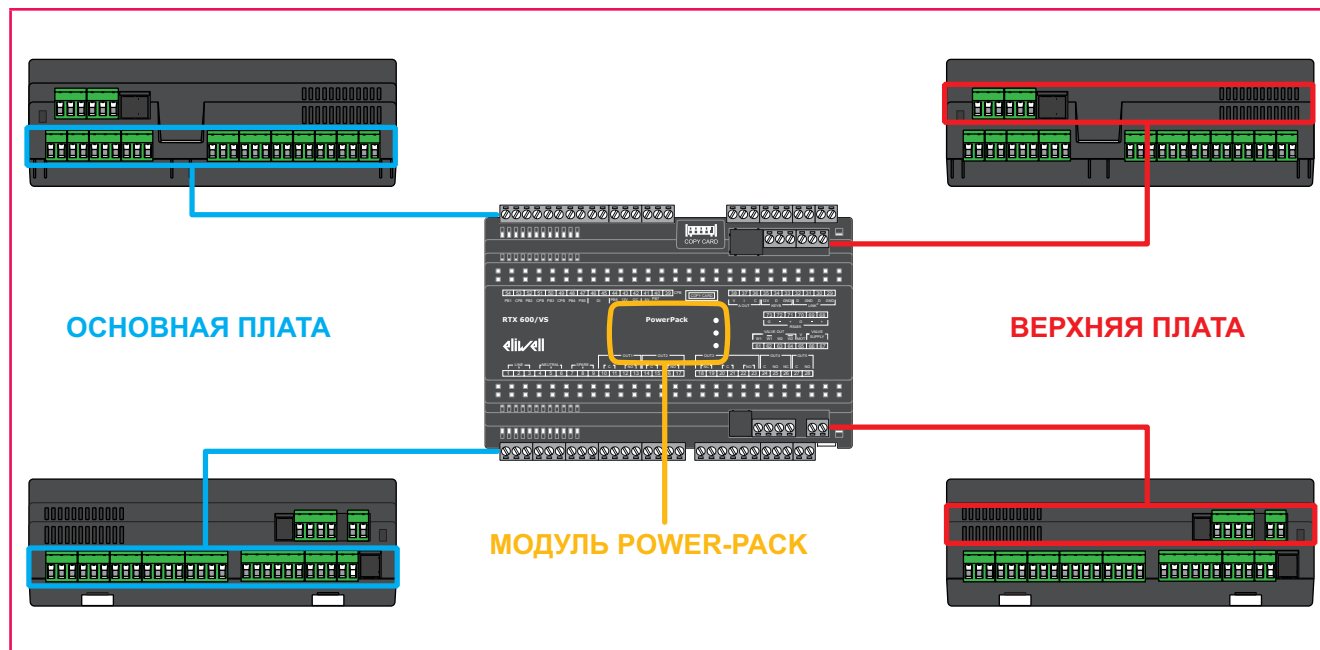
Ниже приводится перечень и описание основных компонентов контроллера RTX 600 /VS:

ПОМНИТЕ: Рис. 3 на странице 16 показывает прибор RTX 600 /VS со съемными блоками клемм.



Рис. 3. Основные компоненты RTX 600 /VS

Поз.	Описание	Размещение	За детальной информацией обращайтесь :
1	сеть Link ²	Основная плата	"3.1.6. Подключение шины последовательного доступа" на странице 35) и "5.5. ПОРТЫ ШИН ПОСЛЕДОВАТЕЛЬНОГО ДОСТУПА" на странице 49)
2	порт Клавиатура	Основная плата	"5.5. ПОРТЫ ШИН ПОСЛЕДОВАТЕЛЬНОГО ДОСТУПА" на странице 49
3	клеммы Входов и Выходов	Основная плата	"3.3.1. Схема подключения Основной платы" на странице 38
4	TTL порт	Основная плата	"5.5. ПОРТЫ ШИН ПОСЛЕДОВАТЕЛЬНОГО ДОСТУПА" на странице 49
5	Источник питания	Основная плата	"5.6. ИСТОЧНИК ПИТАНИЯ" на странице 49
6	порт RS 485-1	Верхняя плата	"3.1.6. Подключение шины последовательного доступа" на странице 35) и "5.5. ПОРТЫ ШИН ПОСЛЕДОВАТЕЛЬНОГО ДОСТУПА" на странице 49)
7	порт RS 485-2	Верхняя плата	"3.1.6. Подключение шины последовательного доступа" на странице 35) и "5.5. ПОРТЫ ШИН ПОСЛЕДОВАТЕЛЬНОГО ДОСТУПА" на странице 49)
8	Питание клапана 24В~	Верхняя плата	"5.7. ДОП. ПИТАНИЕ ШАГОВОГО ЭЛЕКТРОННОГО ТРВ" на странице 49
9	Управление электронн. ТРВ	Верхняя плата	"3.3.2. Схема подключения Верхней платы" на странице 40
10	модуль Power-Pack	Верхняя плата	"2.11. УСТАНОВКА ЕСPlus" на странице 26 и "5.8. МОДУЛЬ Power-Pack" на странице 51

РАЗДЕЛ 2

МЕХАНИЧЕСКАЯ УСТАНОВКА

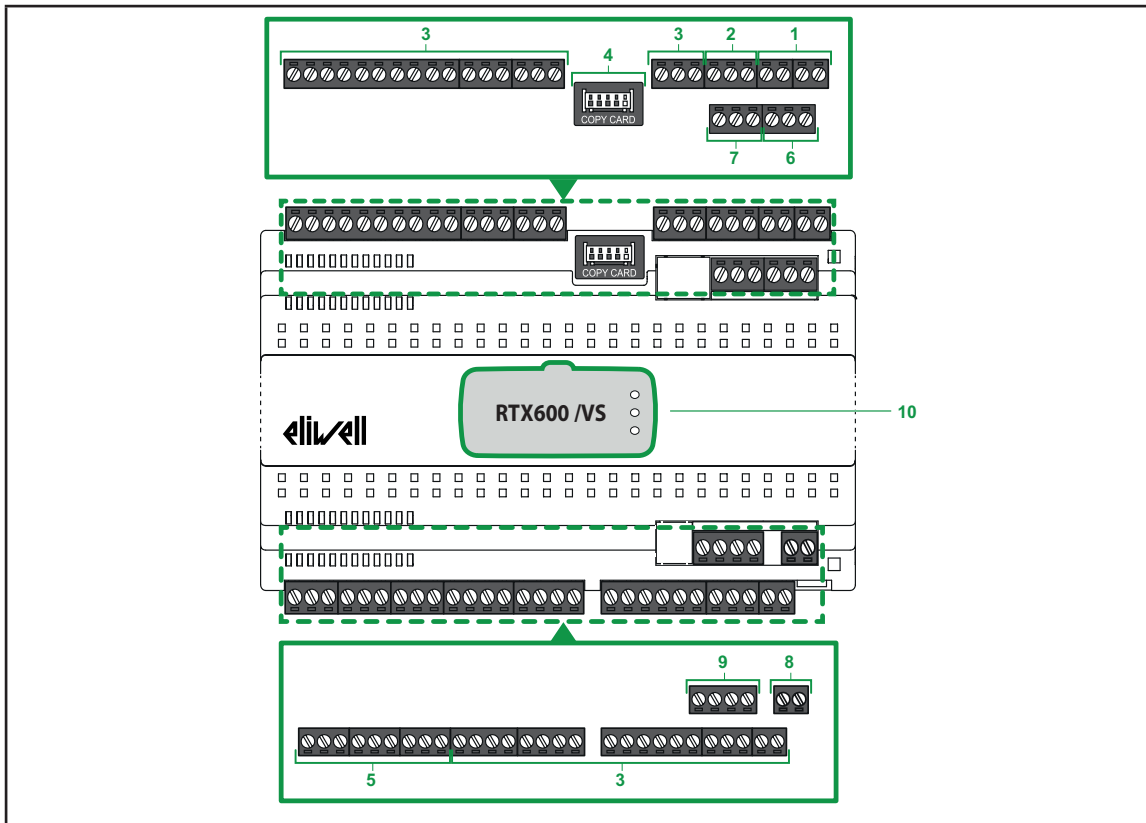
2.1. ПЕРЕД ЗАПУСКОМ

Перед началом установки Вашей системы внимательно прочтите данный раздел.

Только оператор, производитель установки или интегратор имеют информацию по всем условиям и факторам сопутствующим фазам установки, настройки, подготовки, настройки и обслуживания установки и, поэтому, только они могут определить какое оборудование и соответствующие устройства обеспечения безопасности и блокировки могут использоваться наиболее правильным и эффективным образом.

При выборе оборудования для автоматизации и управления, как и другого сопутствующего оборудования и программного обеспечения, также необходимо принимать во внимание местные региональные и национальные стандарты и нормативные акты.

ПРЕДУПРЕЖДЕНИЕ

НЕСООТВЕТСТВИЕ НОРМАТИВАМ

Убедитесь в соответствии всего используемого оборудования и разрабатываемой системы местным региональным и национальным законам.

Несоблюдение этих инструкций может привести к смерти, серьезной травме или повреждению оборудования.

2.2. ОТКЛЮЧЕНИЕ ОТ ИСТОЧНИКА ПИТАНИЯ

Соберите и установите все опциональные устройства и модули перед установкой системы управления на установочную рейку, дверку щитка и установочную плоскость.

Перед снятием устройств извлеките систему управления с установочной рейки, плоскости или дверки.

ОПАСНОСТЬ

ОПАСНОСТЬ ПОРАЖЕНИЯ УДАРОМ ЭЛЕКТРИЧЕСКОГО ТОКА, ВЗРЫВА ИЛИ ДУГОВОЙ ВСПЫШКОЙ

- Отключите питание со всего оборудования включая подключенные приборы перед снятием крышек или открытием дверок, или перед
- Установкой или снятием любых аксессуаров, оборудования, кабелей или проводов.
- Где и когда это указано всегда используйте проверенное средство измерения напряжения, что бы убедиться в его отсутствии.
- Установите на место и закрепите все крышки, аксессуары, оборудование, кабели и провода.
- Перед подачей питания убедитесь в наличии надлежащего заземления всех устройств, у которых оно предусмотрено.
- Используйте только напряжение указанного номинала для включения этого прибора и связанных с ним устройств.

Несоблюдение этих инструкций приведет к смерти или серьезной травме.

2.3. КОММЕНТАРИЙ ОТНОСИТЕЛЬНО ПРОГРАММИРОВАНИЯ

Описанный в этом руководстве продукт разрабатывался и тестировался с использованием программных продуктов для программирования, настройки и обслуживания от фирмы Eliwell.

2.4. УСЛОВИЯ ЭКСПЛУАТАЦИИ

Устройство разработано для работы вне каких бы то ни было опасных зон.

Устанавливайте этот прибор в зонах заведомо свободных от опасных включений в атмосфере.

⚠ ОПАСНОСТЬ

ПОТЕНЦИАЛЬНАЯ УГРОЗА ВЗРЫВА И ПОЖАРА

НЕ используйте этот прибор на установках с использованием горючего газа R290.

Несоблюдение этих инструкций приведет к смерти или серьезной травме.

⚠ ОПАСНОСТЬ

ПОТЕНЦИАЛЬНАЯ УГРОЗА ПЕРЕГРЕВА И ПОЖАРА

Устройство разработано для работы вне каких бы то ни было зон с наличием опасности.

Несоблюдение этих инструкций приведет к смерти или серьезной травме.

Установка, эксплуатация, ремонт и обслуживание электрического оборудования может выполняться только квалифицированными электриками. Компания Eliwell не несет никакой ответственности за какие-либо последствия эксплуатации этого оборудования.

⚠ ПРЕДУПРЕЖДЕНИЕ

НЕПРЕДВИДЕННОЕ ФУНКЦИОНИРОВАНИЕ УСТРОЙСТВА

Устанавливайте и используйте устройство в соответствии с условиями, описанными в разделе “Условия использования и электрические характеристики”.

Несоблюдение этих инструкций может привести к смерти, серьезной травме или повреждению оборудования.

2.5. КОММЕНТАРИИ ОТНОСИТЕЛЬНО УСТАНОВКИ

Контроллер RTX 600 /VS

ПРЕДУПРЕЖДЕНИЕ

НЕПРЕДВИДЕННОЕ ФУНКЦИОНИРОВАНИЕ УСТРОЙСТВА

- При наличии риска травмы или повреждения оборудования используйте требуемые защитные устройства блокировки.
- Устанавливайте и используйте этот прибор в электроцитах с должным номинальным напряжением.
- Используйте предохранители для цепей питания и выходов в соответствии с региональными и национальными нормами под напряжение и номинальный ток используемых устройств.
- Не используйте оборудование в критически опасных условиях.
- Не разбирайте, не ремонтируйте и не изменяйте оборудование, кроме случаев когда указано иное.
- Не устанавливайте приборы в местах с высоким уровнем влажности и/или загрязнения.

Несоблюдение этих инструкций может привести к смерти, серьезной травме или повреждению оборудования.

Механические размеры смотрите в **"5.2. ХАРАКТЕРИСТИКИ МЕХАНИЧЕСКИЕ"** на странице 47.

Контроллеры серии RTX 600 /VS разработаны для установки на DIN рейку.

Клавиатуры (KDEPlus, KDWPlus, KDTPlus) и Дисплей (ECPlus)

ОПАСНОСТЬ

ПОТЕНЦИАЛЬНАЯ УГРОЗА ЭЛЕКТРИЧЕСКОГО УДАРА ИЛИ ДОСТУПА К ПОДВИЖНЫМ ЧАСТЯМ

Установка в готовом виде должна исключать доступ к частям с высоким напряжением или подвижным частям через отверстие для установки клавиатуры (KDEPlus, KDWPlus или KDTPlus) и/или эхо-дисплея (ECPlus) учитывая что сама клавиатура или эхо-дисплей не могут обеспечить защиту от таких случаев.

Несоблюдение этих инструкций приведет к смерти или серьезной травме.

2.6. УСТАНОВКА RTX 600 /VS

Контроллеры серии **RTX 600 /VS** разработаны для установки на DIN рейку.
Для установки выполните следующие операции:

1. Выдвините два фиксатора во внешнее положение (подденьте отверткой за ушко)
2. Установите прибор на DIN рейку
3. Защелкните фиксаторы для закрепления прибора на рейке.

ПОМНИТЕ: После установки прибора на DIN рейку не забудьте защелкнуть фиксаторы.



Рис. 4. Установка



Рис. 5. Пружинная фиксация прибора

Прибор **RTX 600 /VS** разработан как продукт с классом IP20 и должен устанавливаться только в одобренного типа шкафах и/или других точках, исключающих несанкционированный доступ.

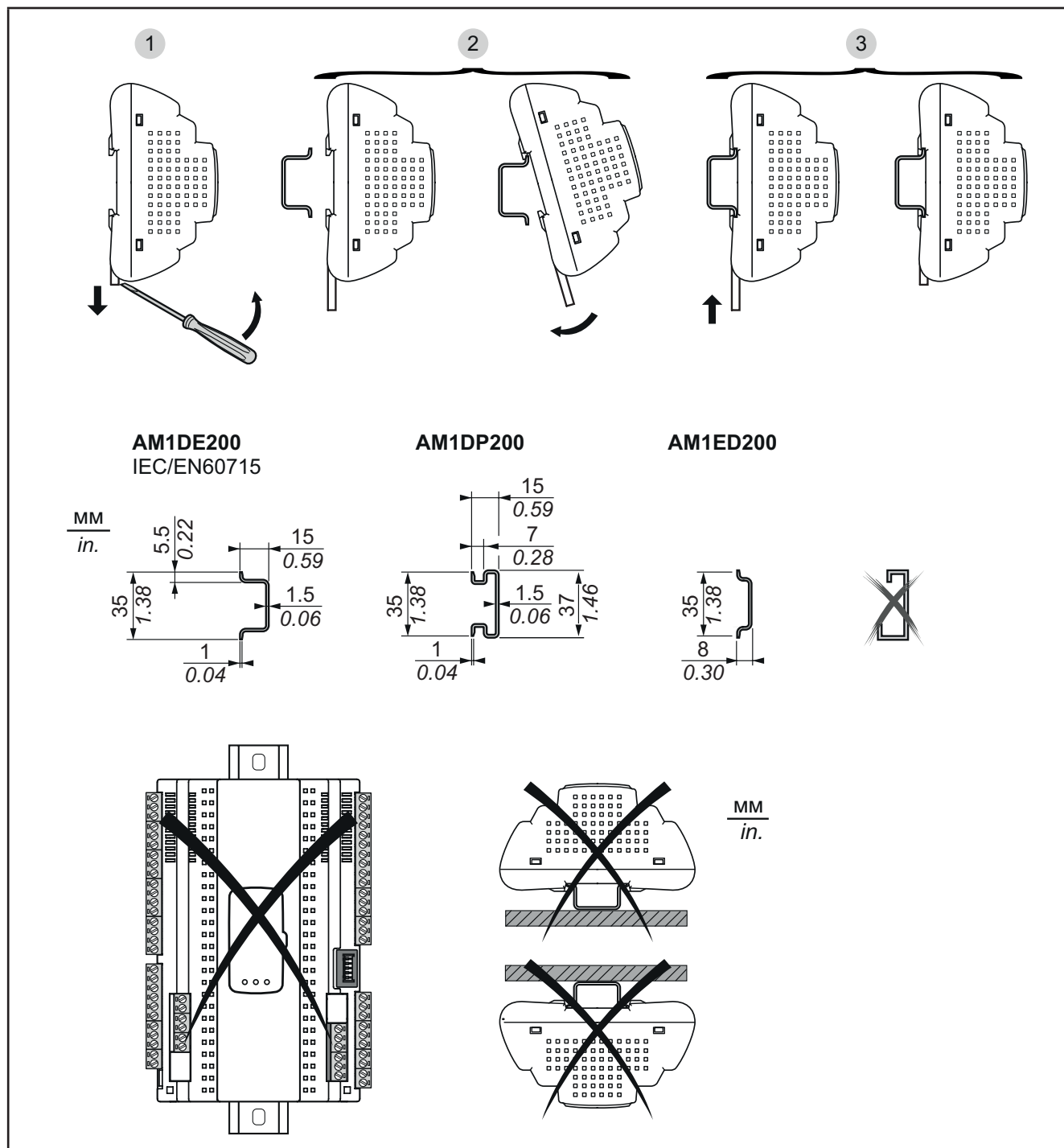
При установке контроллера соблюдайте требуемые расстояния:

- от блока **RTX 600 /VS** и всех сторон щитка (включая его дверку).
- от блоков клемм **RTX 600 /VS** и проложенными кабелями. Это ограничение снижает электромагнитное воздействие на прибор от кабелей.
- от блока **RTX 600 /VS** до других тепловыделяющих устройств в том же щитке.

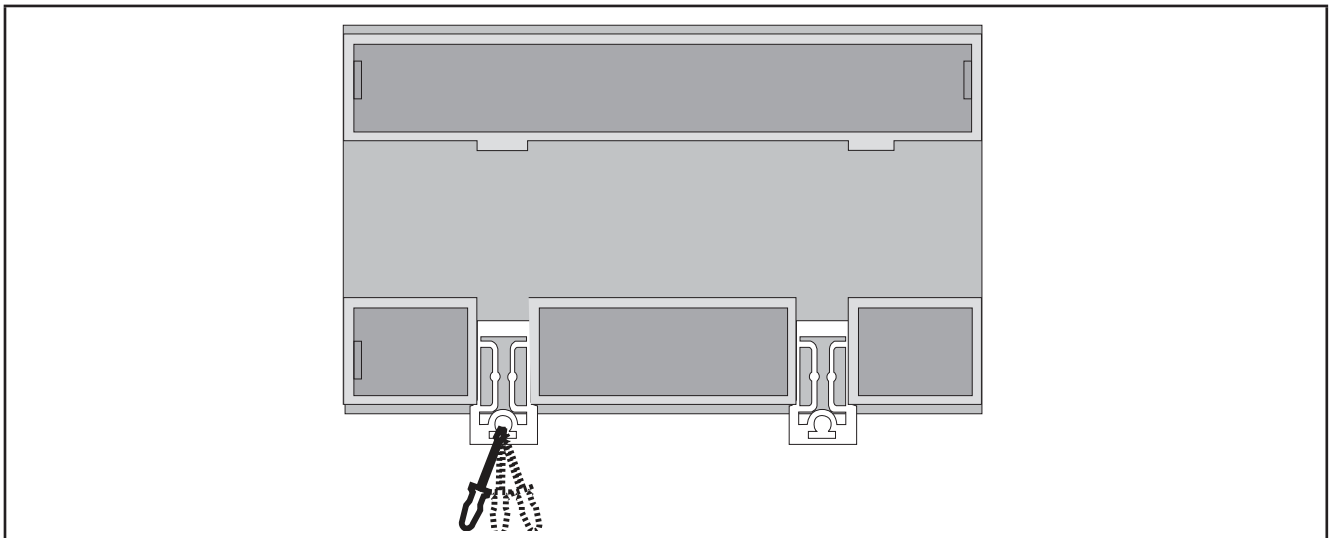
⚠ ПРЕДУПРЕЖДЕНИЕ

НЕПРЕДВИДЕННОЕ ФУНКЦИОНИРОВАНИЕ УСТРОЙСТВА

- Устанавливайте устройства с повышенным выделением тепла в верхней части шкафа и обеспечьте должную их вентиляцию.
- Не устанавливайте этот прибор около/над устройствами с повышенным тепловыделением, которые могут вызвать перегрев.
- Устанавливайте контроллер в месте, обеспечивающем минимальное расстояние от структурного и дополнительного оборудования, как указано в данном документе.
- Устанавливайте прибор в точном соответствии с технической спецификацией, приведенной в данном документе.

Несоблюдение этих инструкций может привести к смерти, серьезной травме или повреждению оборудования.



Рис. 6. Расстояния

2.7. УСТАНОВКА KDEPLUS

Клавиатура **KDEPlus** разработана для установки на панель (плоскую поверхность) с закреплением ее фиксаторами из комплекта.

Для ее установки выполните следующие действия:

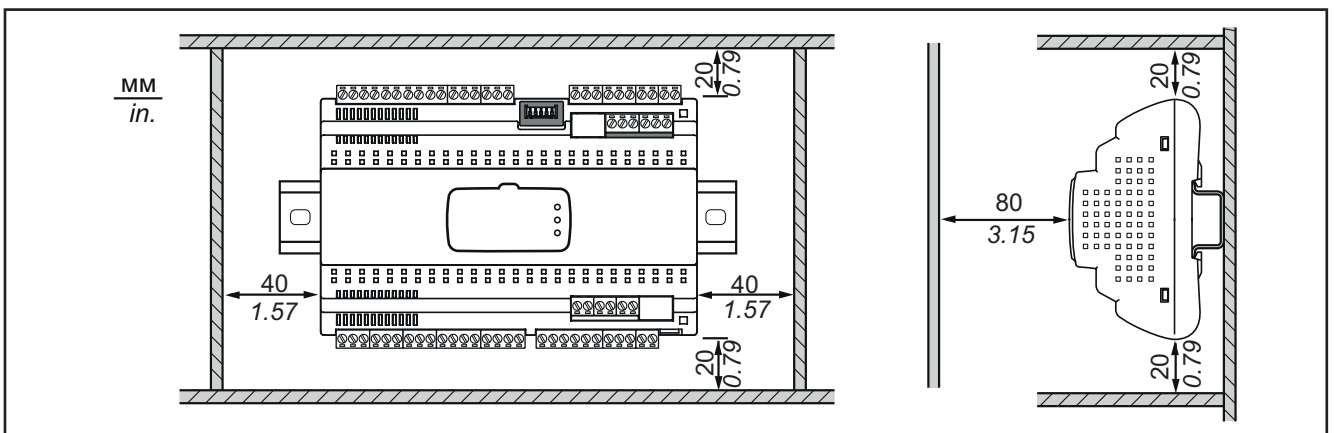
1. Прodelайте в панели отверстие 71x29 мм (2.80x1.14 дюйма).
2. Установите клавиатуру в проделанное отверстие.
3. Установите фиксаторы с двух сторон в направляющие и закрепите клавиатуру ими до щелчка.
4. Для снятия клавиатуры нажмите на фиксаторы с двух стороны до щелчка и снимите их.
5. Вытащите клавиатуру из отверстия.



Рис. 7. Размеры



Рис. 8. Установка на панель

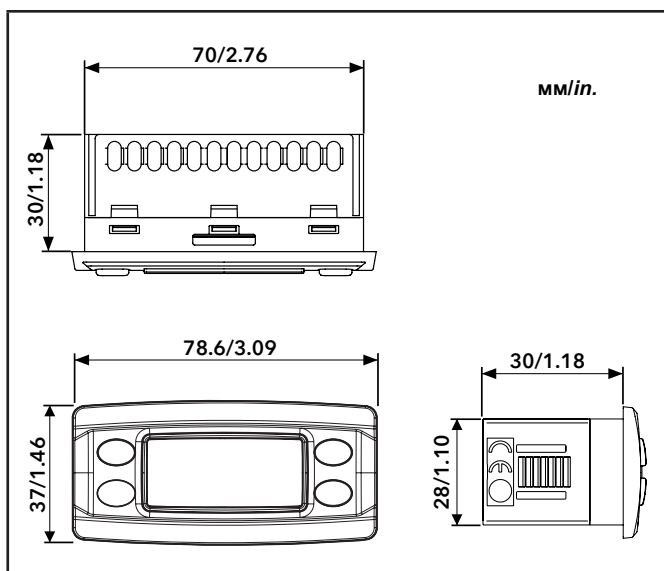

Рис. 9. Пример установки

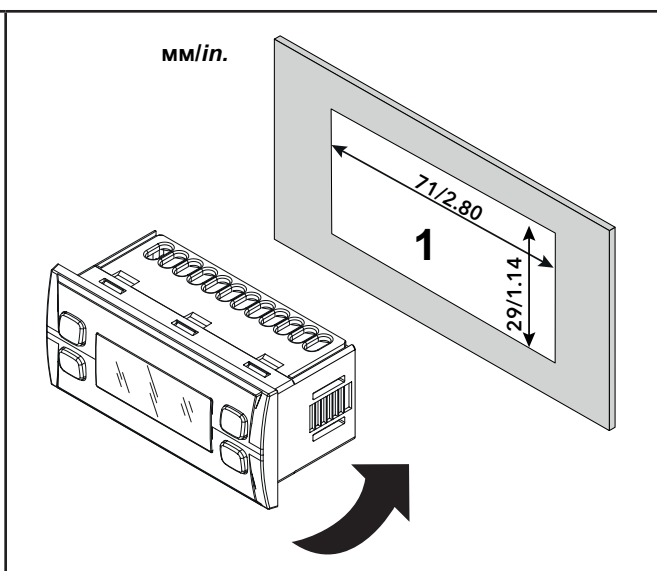

Рис. 10. Пример снятия

2.8. УСТАНОВКА KDWPLUS

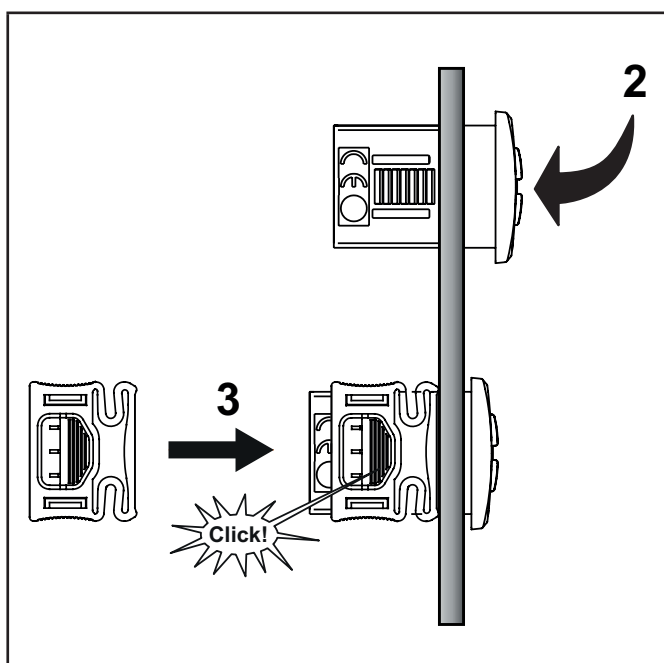
Клавиатура **KDWPlus** разработана для установки на панель (плоскую поверхность) с закреплением ее шурупами из комплекта. Для ее установки выполните следующие действия:

1. Прodelайте в панели отверстие 150x31 мм (5.91x1.22 дюйма).
2. Прodelайте в панели 2 крепежных отверстия \varnothing 3.2 мм (0.13 дюйма).
3. Установите клавиатуру в прodelанное отверстие.
4. Установите шурупы в отверстия на лицевой части клавиатуры и затяните их.
5. Установите и защелкните на клавиатуре лицевую панель.
6. Перед снятием клавиатуры снимите с нее лицевую панель.
7. Отвинтите крепежные шурупы и толкните клавиатуру во вне.
8. Вытащите клавиатуру из отверстия.

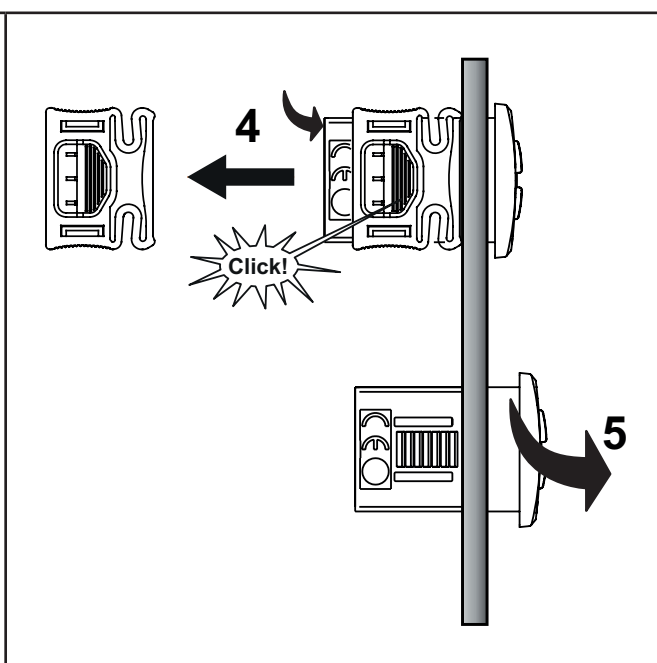

Рис. 11. Размеры



Рис. 12. Установка на панель

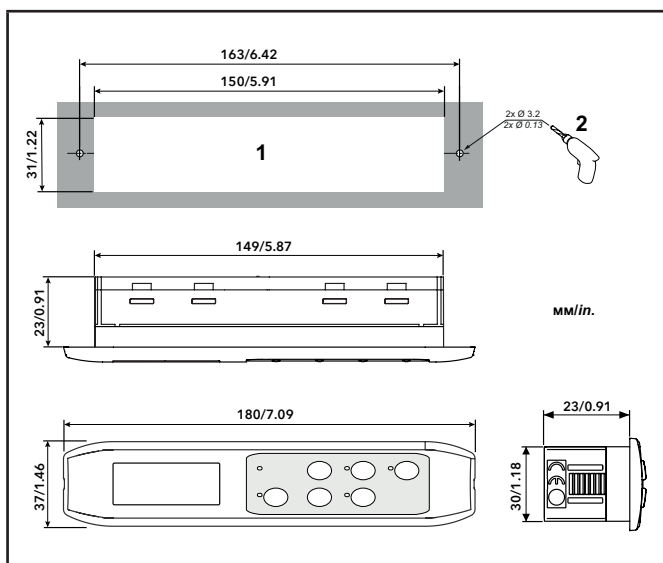

Рис. 13. Пример установки

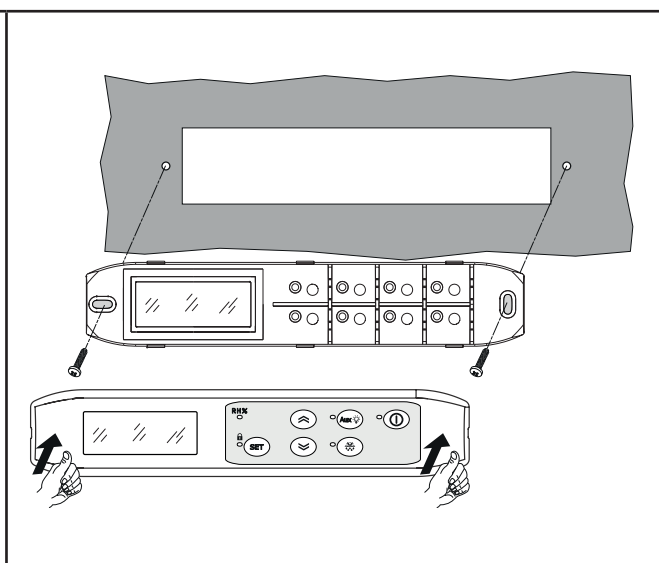

Рис. 14. Пример снятия

2.9. УСТАНОВКИ KDTPLUS VERTICAL

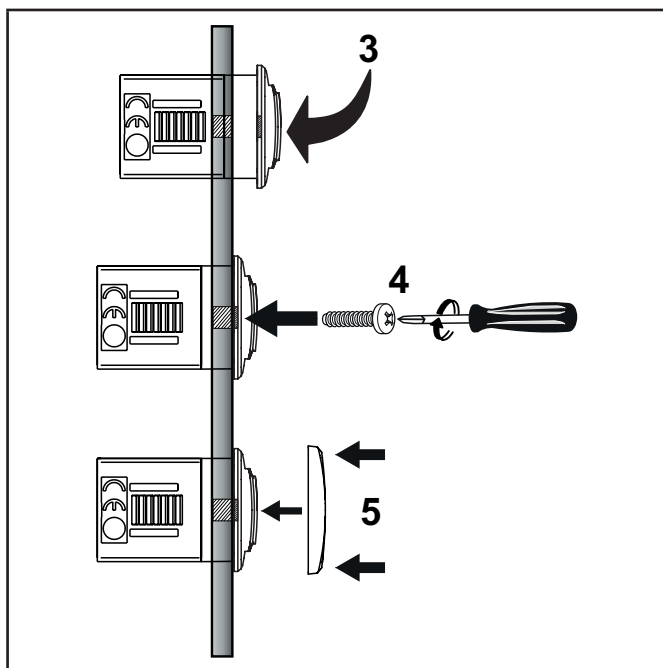
Клавиатура **KDTPlus vertical** разработана для установки на плоскую поверхность из **НЕРЖАВЕЮЩЕЙ СТАЛИ**. Для ее установки выполните следующие действия:

1. Прodelайте в панели отверстие 67x120 мм (2.64x4.72 дюйма).
2. Очистите поверхность вокруг отверстия от жира, пыли и грязи.
3. Снимите защитную пленку по периметру внутренней стороны лицевой панели клавиатуры
4. Аккуратно установите клавиатуру в прodelанное отверстие и приклейте ее.
5. Снимите защитную пленку с лицевой панели клавиатуры.

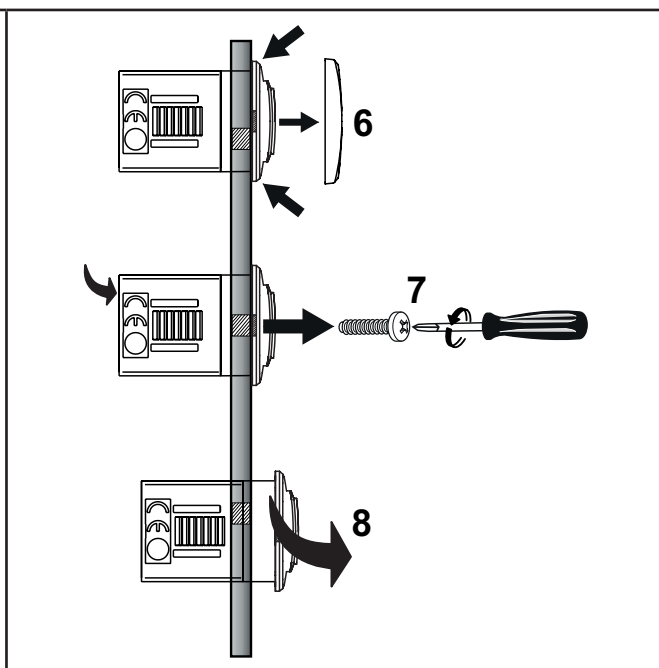

Рис. 15. Размеры



Рис. 16. Установка на панель

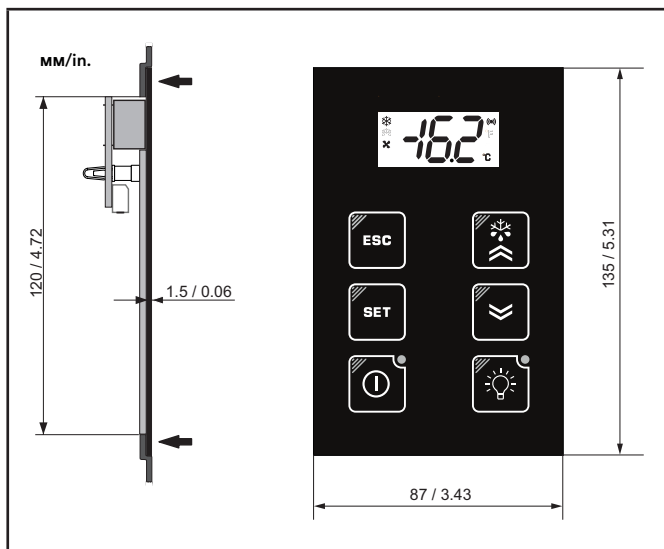

Рис. 17. Пример установки

2.10. УСТАНОВКИ KDTPPLUS HORIZONTAL

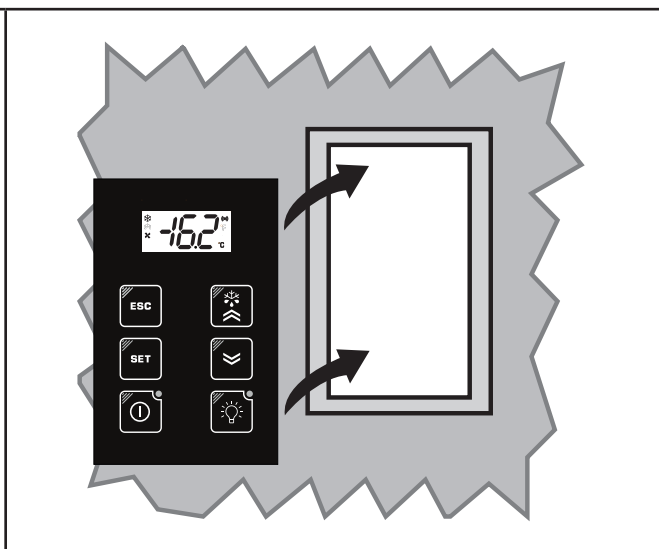
Клавиатура **KDTPPlus horizontal** разработана для установки на плоскую поверхность из **НЕРЖАВЕЮЩЕЙ СТАЛИ**. Для ее установки выполните следующие действия:

1. Прodelайте в панели отверстие 150x31 мм (5.91x1.22 дюйма).
2. Очистите поверхность вокруг отверстия от жира, пыли и грязи.
3. Снимите защитную пленку по периметру внутренней стороны лицевой панели клавиатуры.
4. Аккуратно установите клавиатуру в проделанное отверстие и приклейте ее.
5. Снимите защитную пленку с лицевой панели клавиатуры.

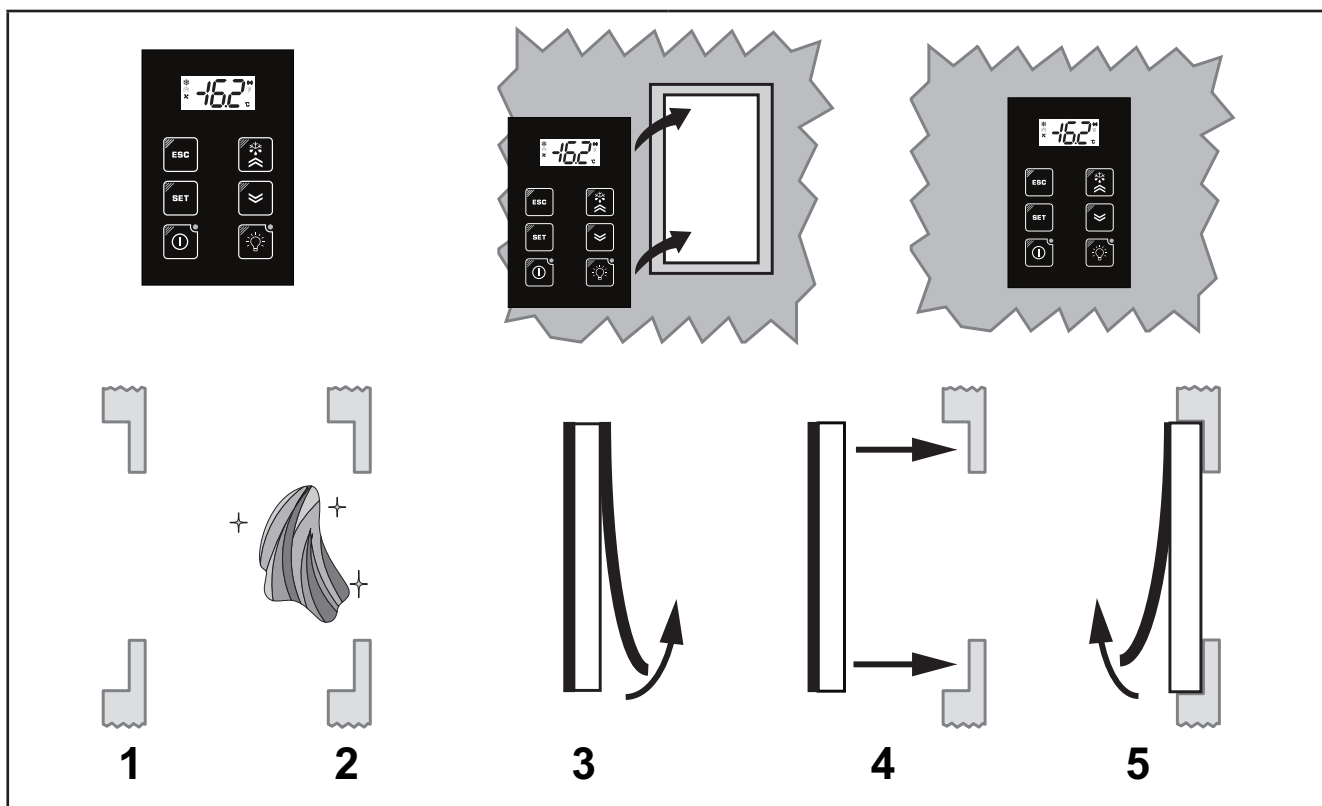

Рис. 18. Размеры



Рис. 19. Установка на панель

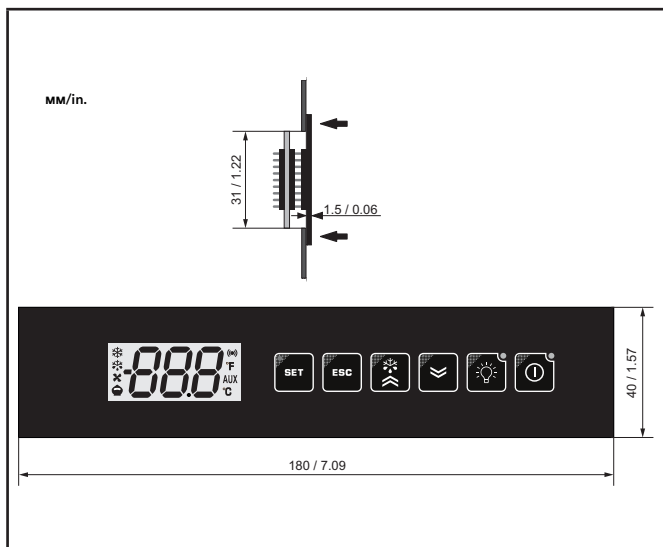

Рис. 20. Пример установки

2.11. УСТАНОВКА ECPLUS

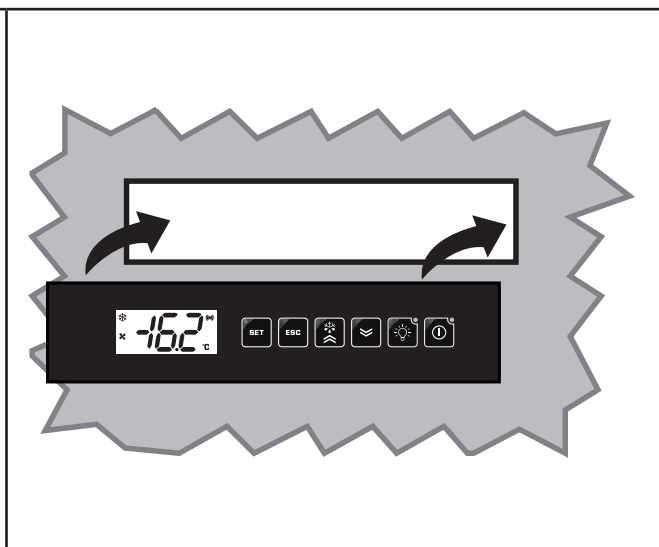
Эхо-дисплей **ECPlus** разработана для установки на панель (плоскую поверхность) с закреплением ее выступающими по бокам прибора фиксаторами. Для ее установки выполните следующие действия:

1. Прodelайте в панели отверстие 45.9x26.4 мм (1.81x1.04 дюйма).
2. Установите эхо-дисплей в прodelанное отверстие.
3. Толкните ее внутрь отверстия до закрепления двухсторонними фиксаторами.
4. Для снятия эхо-дисплея нажмите на фиксаторы с двух сторон и вытолните дисплей.
5. Вытащите эхо-дисплей из отверстия.

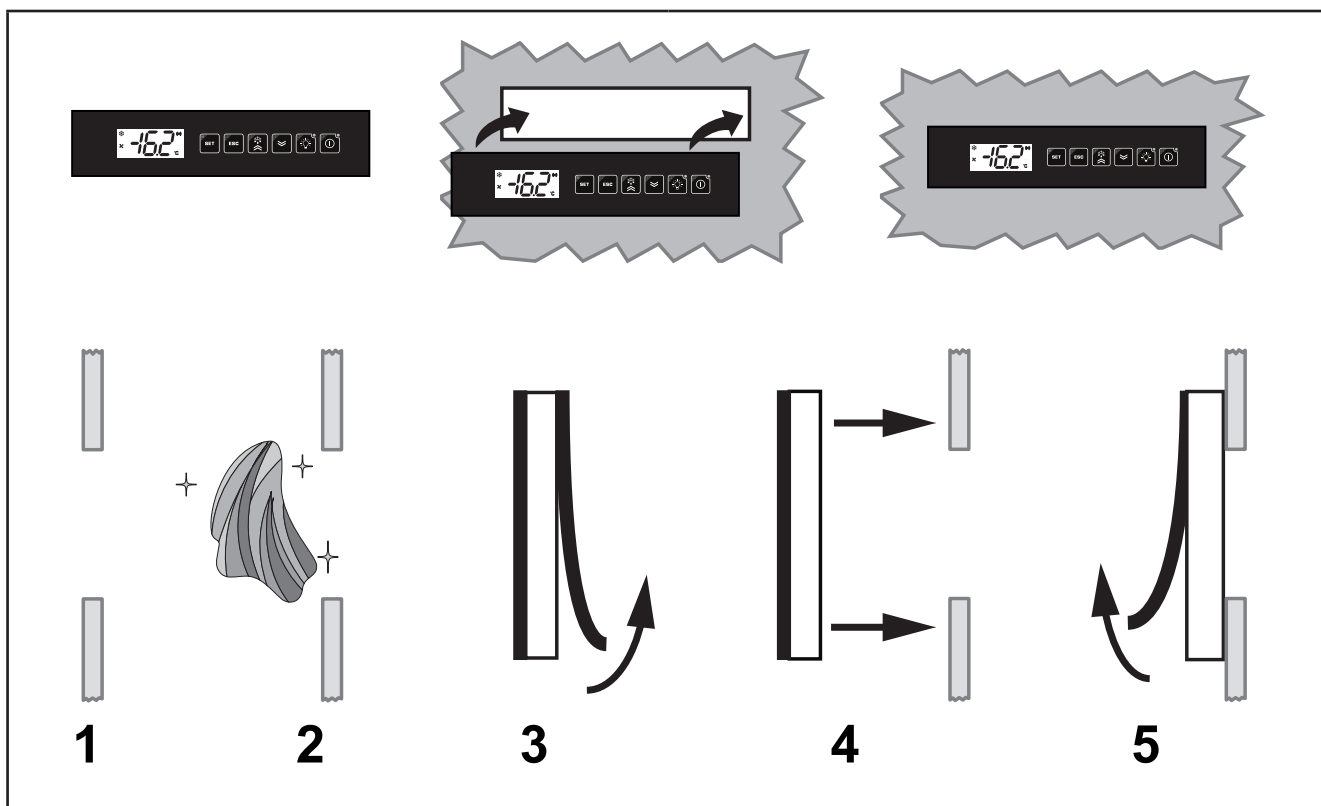

Рис. 21. Размеры



Рис. 22. Установка на панель

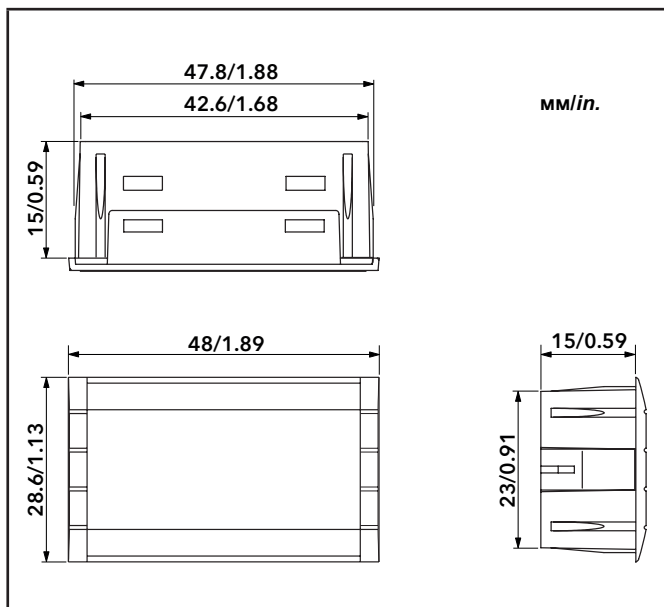

Рис. 23. Пример установки

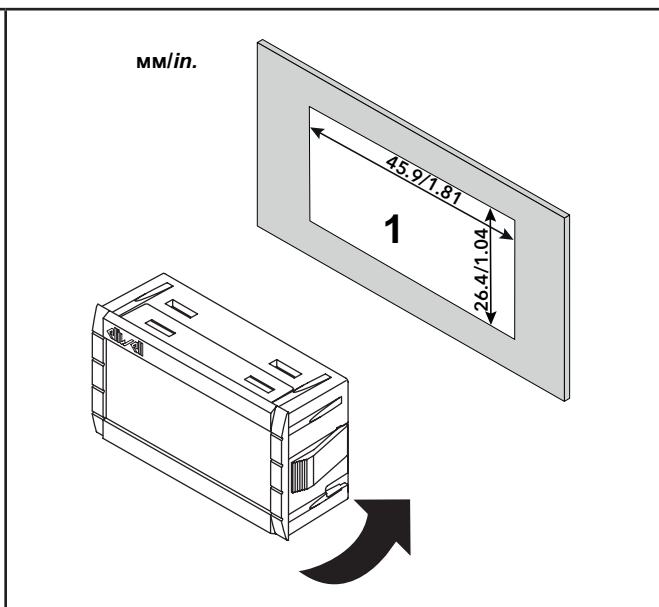

Рис. 24. Пример снятия

2.12. УСТАНОВКА/ЗАМЕНА МОДУЛЯ POWER-PACK

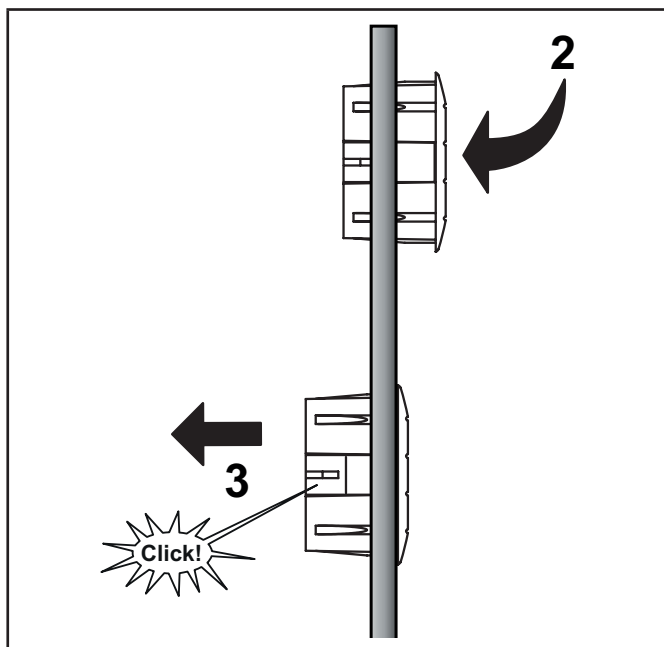
В контроллер **RTX 600 /VS** при необходимости, можно установить модуль **Power-Pack**, который обеспечивает закрытие шагового электронного ТРВ при прерывании питания.

Для извлечения модуля **Power-Pack**, выполните следующие операции:

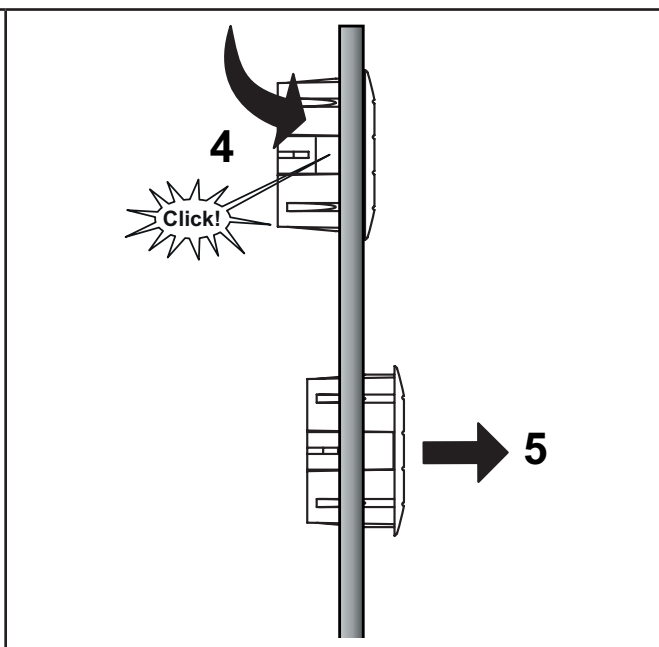
1. Подденьте крышку с помощью отвертки, вставленной в шлиц.
2. Снимите крышку.
3. Потяните модуль **Power-Pack** за желтый захват охватывающий модуль.
4. Вытащите модуль **Power-Pack**.



Рис. 25. Извлечение модуля Power-Pack

Для установки модуля **Power-Pack**, выполните следующие операции:

1. Установите модуль **Power-Pack** в гнездо (боковые направляющие) четко контролируя правильность направления.
2. Нажмите на модуль **Power-Pack** вниз до защелкнутого положения. Убедитесь, что разъем модуля **Power-Pack** правильно подключен к разъему верхней части гнезда контроллера.
3. Установите крышку на место.
4. Закройте крышку нажав на нее до щелчка.

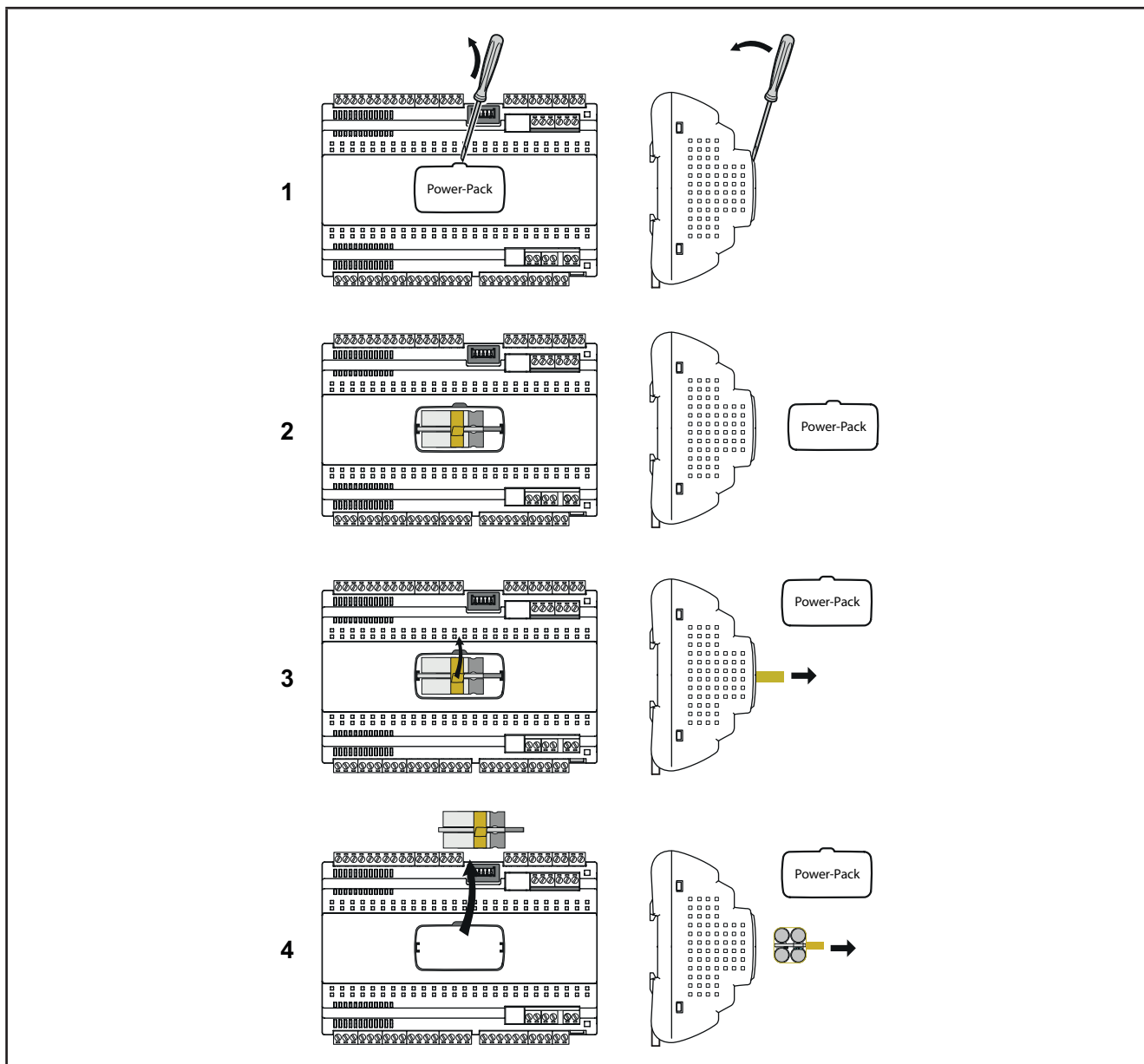

Рис. 26. Установка модуля Power-Pack

ПОМНИТЕ: Если крышка модуля **Power-Pack** не закрывается полностью, то необходимо проверить правильность установки модуля **Power-Pack** в направляющих.

ПОМНИТЕ: Модуль **Power-Pack** поставляется в полностью разряженном состоянии.

После замены модуля **Power-Pack** выполните следующие операции:

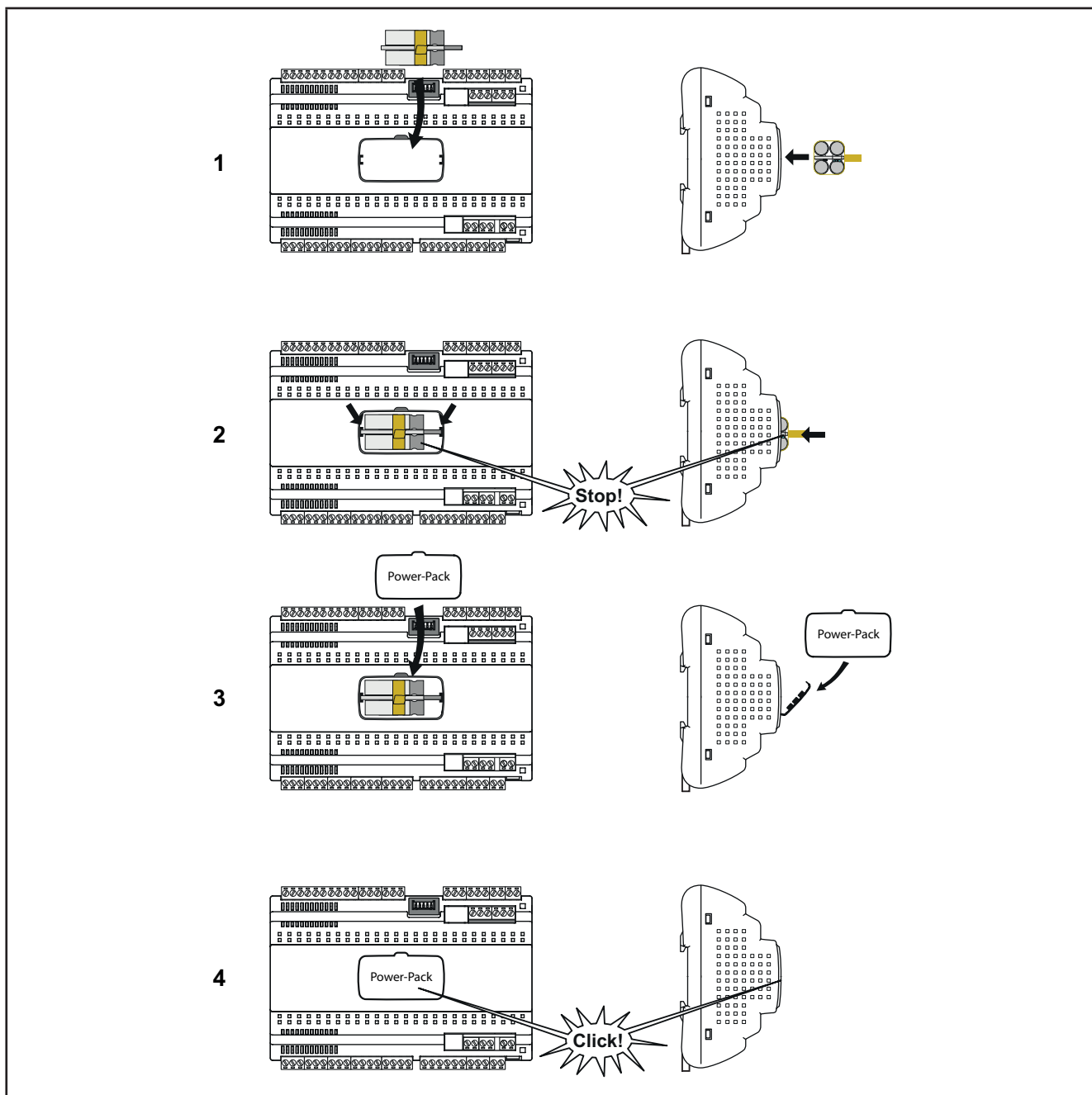
1. Подайте питание на контроллер **RTX 600 /VS**.
Перед началом работы контроллер переведет шаговый электронный ТРВ в закрытое положение.
2. Подождите не менее 2-х минут для полной зарядки модуля **Power-Pack**.
Во время зарядки модуля на дисплее контроллера высвечивается метка аварии **E11**.
3. Выполните тестовое «клапана закрытие» чтобы убедиться в правильности работы модуля **Power-Pack**.
Тестирование выполняется простым снятием питания контроллера.

РАЗДЕЛ 3

ЭЛЕКТРИЧЕСКИЕ ПОДКЛЮЧЕНИЯ

3.1. ВЫПОЛНЕНИЕ ПОДКЛЮЧЕНИЙ

Представленная далее информация описывает правила выполнения электрических подключений и практические рекомендации по использованию контроллера **RTX 600 /VS**.

ОПАСНОСТЬ

ОПАСНОСТЬ ПОРАЖЕНИЯ УДАРОМ ЭЛЕКТРИЧЕСКОГО ТОКА, ВЗРЫВА ИЛИ ДУГОВОЙ ВСПЫШКОЙ

- Отключите питание со всего оборудования включая подключенные приборы перед снятием крышек или открытием дверок, или перед
- Установкой или снятием любых аксессуаров, оборудования, кабелей или проводов.
- Где и когда это указано всегда используйте проверенное средство измерения напряжения, что бы убедиться в его отсутствии.
- Установите на место и закрепите все крышки, аксессуары, оборудование, кабели и провода.
- Перед подачей питания убедитесь в наличии надлежащего заземления всех устройств, у которых оно предусмотрено.
- Используйте только напряжение указанного номинала для включения этого прибора и связанных с ним устройств.

Несоблюдение этих инструкций приведет к смерти или серьезной травме.

ОПАСНОСТЬ

ПОТЕНЦИАЛЬНАЯ УГРОЗА ЭЛЕКТРИЧЕСКОГО УДАРА ИЛИ ДОСТУПА К ПОДВИЖНЫМ ЧАСТЯМ

Установка в готовом виде должна исключать доступ к частям с высоким напряжением или подвижным частям через отверстие для установки клавиатуры (**KDEPlus**, **KDWPlus** или **KDTPlus**) и/или эхо-дисплея (**ECPlus**) учитывая что сама клавиатура или эхо-дисплей не могут обеспечить защиту от этого.

Несоблюдение этих инструкций может привести к смерти или серьезной травме.

ПРЕДУПРЕЖДЕНИЕ

ПОТЕРЯ УПРАВЛЕНИЯ

- Разработчик установки должен учитывать возможность отказов цепей управления и, для некоторых критически важных функций управления, обеспечить безопасность состояния во время и после сбоя напряжения. Примерами критических функций контроля являются аварийного останова и достижение ограничения хода, прерывание питания и его восстановление (перезагрузка).
- Для критических цепей управления должны предусматриваться отдельные или дублирующие цепи.
- Цепи системы управления могут включать коммутационные элементы. Учитывайте последствия возникающих задержек и внезапных сбоем таких подключений.
- Соблюдайте стандарты защиты от аварий и соответствующие локальные директивы безопасности.
- Каждое применение данного устройства должно быть протестировано отдельно и комплексно для проверки его правильной работы до перевода его в режим обслуживания.

Несоблюдение этих инструкций может привести к смерти, серьезной травме или повреждению оборудования.

3.1.1. Правила выполнения подключений

При подключении **RTX 600 /VS** соблюдайте следующие правила:

- Прокладывайте цепи коммутируемых входов и выходов отдельно от других подключений. Разнесите трассы прокладки этих двух типов подключений.
- Убедитесь в том что параметры среды и рабочие условия соответствуют заданным в спецификации.
- Используйте провода правильного сечения согласно требованиям по току и напряжению.
- Используйте медные проводники (обязательно).
- Используйте витую пару в экране для аналоговых и высокоскоростных входов и выходов.
- Используйте витую пару в экране для сетевых подключений.

Используйте правильно заземленные кабели для всех аналоговых и высокоскоростных входов и выходов и сетевых подключений связи.

Если Вы не можете использовать экранированный кабель для этих подключений, то электромагнитные помехи могут исказить сигналы. Такое искажение сигналов может приводить к неправильной работе прибора, модуля или подключенного оборудования.

⚠ ПРЕДУПРЕЖДЕНИЕ

НЕПРЕДВИДЕННОЕ ФУНКЦИОНИРОВАНИЕ УСТРОЙСТВА







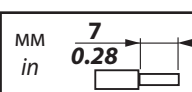

- Используйте экранированные кабели для аналоговых и высокоскоростных входов и выходов и сетевых подключений.
- Экраны кабелей для аналоговых и высокоскоростных входов и выходов и сетевых подключений заземляйте в одной точке.
- Сигнальные кабели (датчиков, цифровых входов, связи и дополнительных источников питания) должны прокладываться отдельно от силовых кабелей.
- По возможности максимально сокращайте длину кабелей подключений и исключайте обвиванием кабелями электрических подключенных токопроводящих частей.

Несоблюдение этих инструкций может привести к смерти, серьезной травме или повреждению оборудования.

ПОМНИТЕ: Прокладывайте основные кабели (силовые) отдельно от вторичных цепей (низковольтных цепей, питающихся от вторичного источника питания). При отсутствии такой возможности требуется использование двойной изоляции канала прокладки кабелей.

3.1.2. Правила подключения к винтовым клеммам

Таблица отображает тип и размер кабелей для винтовых клемм с шагом **5.00 мм** (0.197 in.) или **5.08 мм** (0.2 in.):

								
мм²	0.2...2.5	0.2...2.5	0.25...2.5	0.25...2.5	2 x 0.2...1	2 x 0.2...1.5	2 x 0.25...1	2 x 0.5...1.5
AWG	24...13	24...13	22...13	22...13	2 x 24...18	2 x 24...16	2 x 22...18	2 x 20...16



		Н•м	0.5...0.6
Ø 3.5 мм (0.14 in.)		lb-in	4.42...5.31

Рис. 27. Блоки винтовых клемм с шагом **5.00 мм** (0.197 in.) или **5.08 мм** (0.2 in.)

⚠ ОПАСНОСТЬ

НАРУШЕНИЕ ПОДКЛЮЧЕНИЯ МОЖЕТ ПРИВЕСТИ К ЭЛЕКТРИЧЕСКОМУ УДАРУ

Затягивайте подключаемые кабели с указанным в спецификации моментом.

Несоблюдение этих инструкций приведет к смерти или серьезной травме.

⚠ ОПАСНОСТЬ

ОПАСНОСТЬ ВОЗНИКНОВЕНИЯ ПОЖАРА

- Используйте только кабели сечения в соответствии с токами и мощностью входов и выходов.
- Для общего контакта реле используйте провод сечением не менее 2.0 мм² (AWG 14) с номинальной температурой не ниже 80 °C (176 °F).

Несоблюдение этих инструкций приведет к смерти или серьезной травме.

3.1.3. Защиты выходов от повреждения индуктивной нагрузкой

Если прибор имеет релейные выходы, то они рассчитаны на напряжение до 240 В~.

Повреждение таких выходов индуктивной нагрузкой может привести к свариванию контактов с потерей управления нагрузкой. Каждая индуктивная нагрузка должна иметь защитное устройство, такое как ограничитель пикового тока или демпфер. Реле не предусматривают управление емкостной нагрузкой.

⚠ ПРЕДУПРЕЖДЕНИЕ

СВАРИВАНИЕ КОНТАКТОВ РЕЛЕ В ЗАМКНУТОМ СОСТОЯНИИ

- Всегда защищайте релейные выходы от повреждения индуктивными нагрузками в цепях переменного тока используя для этого соответствующие внешние защитные устройства или цепи.
- Не подключайте к реле емкостные нагрузки.

Несоблюдение этих инструкций может привести к смерти, серьезной травме или повреждению оборудования.

В зависимости от нагрузки защитные цепи могут потребоваться для выхода прибора и некоторых модулей. Коммутация индуктивных нагрузок может генерировать импульсы напряжения, которые способны повредить, закортить или сократить срок службы выхода прибора.

⚠ ВНИМАНИЕ

ПОВРЕЖДЕНИЕ ВЫХОДНЫХ ЦЕПЕЙ ИНДУКТИВНОЙ НАГРУЗКОЙ

Используйте внешние защитные устройства или цепи для снижения риска возникновения импульсов напряжения при коммутации индуктивных нагрузок.

Несоблюдение этих инструкций может привести к травме или повреждению оборудования.

Выбирайте тип защитных цепей, представленных на схемах ниже, исходя из используемой электрической мощности нагрузки. Подключайте защитные цепи вне прибора или релейного выхода модуля.

Защитная цепь А: эта цепь использует демпфер (снаббер) и применима для цепей переменного тока. Демпфер (снаббер) должен быть совместим по типу заряда, а его действующее напряжение (RMS) должно быть на +10% выше напряжения заряда (например: при рабочем заряде в 250 В~, демпфер (снаббер) должен иметь напряжение не менее 275 В ~).



Рис. 28. Защитная цепь типа А

Защитная цепь В: эта цепь использует Варистор и применима для цепей переменного тока. В установках с частым и/или быстрыми переключением индуктивной нагрузки убедитесь в том, что максимальная постоянная энергия варистора (U) превышает пиковую мощность нагрузки не менее чем на 20% и фиксированное напряжение варистора выше напряжения заряда, как минимум, в 1,6 раза.

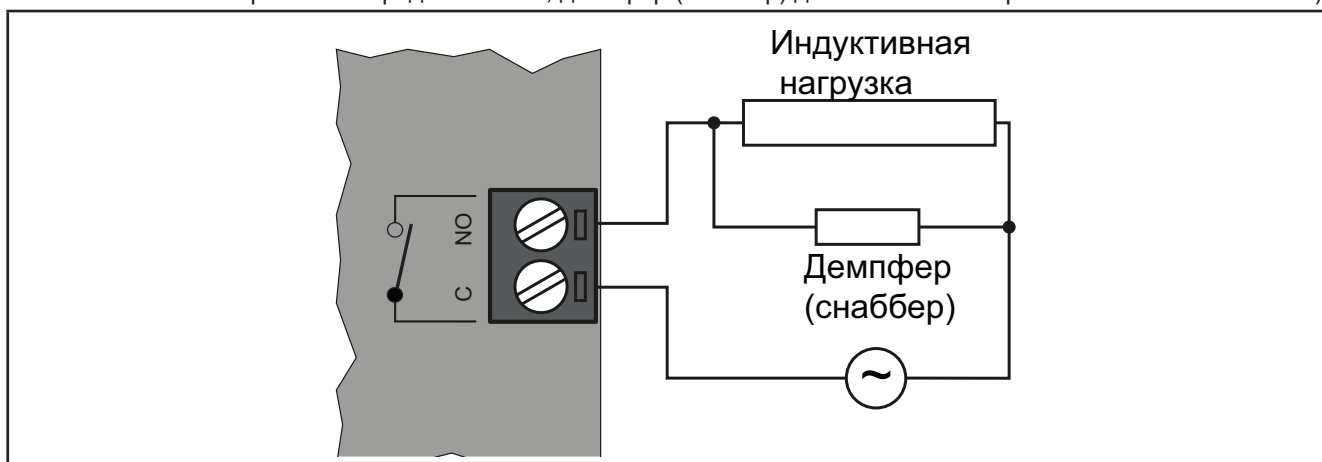

Рис. 29. Защитная цепь типа В

ПОМНИТЕ: Устанавливайте защитные устройства, по возможности, максимально близко к нагрузке.

3.1.4. Особые рекомендации по работе

При работе с оборудованием обращайтесь внимание на недопустимость его повреждения электростатическим разрядом.

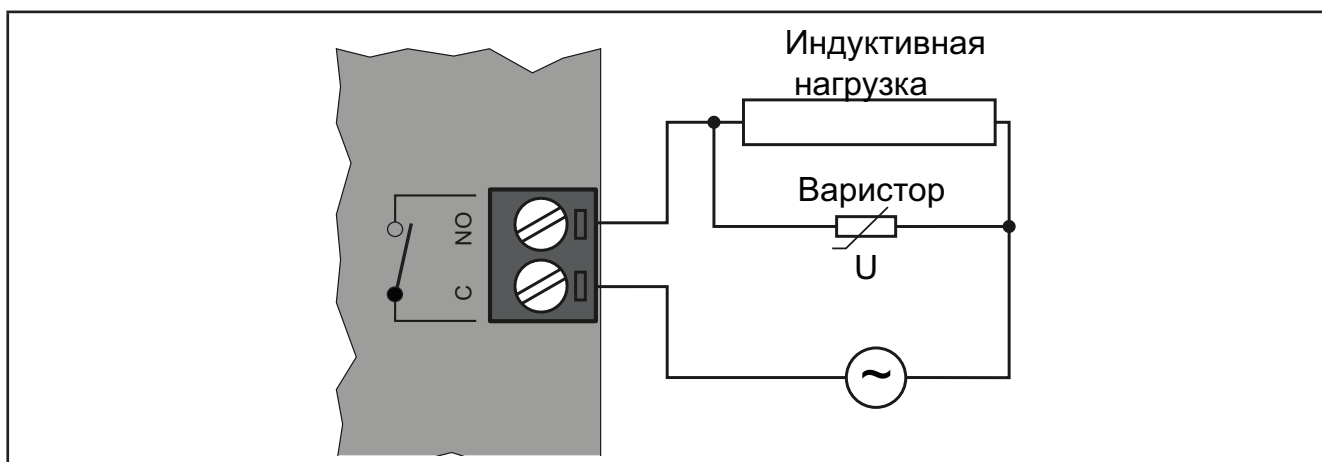
В частности не экранированные разъемы и, в некоторых случаях, открытые платы являются наиболее уязвимыми для воздействия электростатического разряда.

⚠ ПРЕДУПРЕЖДЕНИЕ

НАРУШЕНИЕ РАБОТОСПОСОБНОСТИ ОБОРУДОВАНИЯ ВСЛЕДСТВИЕ ЭЛЕКТРОСТАТИЧЕСКОГО РАЗРЯДА.

- Храните прибор в защитное упаковке до готовности к его установке.
- Прибор должен устанавливаться только в корпусе одобренного типа или в местах, исключающих несанкционированный доступ и обеспечивающих защиту от электростатического разряда согласно требованиям IEC 1000-4-2.
- При работе с чувствительными элементами используйте заземленные защитные устройства от электростатического разряда.
- Всегда снимайте статический разряд с себя касанием к заземленной поверхности или электростатического коврика перед касанием к прибору.

Несоблюдение этих инструкций может привести к смерти, серьезной травме или повреждению оборудования.

Перед включением в работу убедитесь в подключении к правильному внешнему источнику питания.

Относится к **"5.6. ИСТОЧНИК ПИТАНИЯ"** на странице 49 и **"5.7. ДОП. ПИТАНИЕ ШАГОВОГО ЭЛЕКТРОННОГО ТРВ"** на странице 49.

Перед подключением клапана правильно настройте прибор выбрав тип из перечня совместимых клапанов. Относится к **"8.1.1. Перечень совместимых / контролируемых клапанов"** на странице 67.

⚠ ПРЕДУПРЕЖДЕНИЕ

НЕПРЕДВИДЕННОЕ ФУНКЦИОНИРОВАНИЕ УСТРОЙСТВА

Проверьте параметры клапана, предоставляемые его производителем, перед использованием его в режиме общей конфигурации.

Несоблюдение этих инструкций может привести к смерти, серьезной травме или повреждению оборудования.

3.1.5. Аналоговые входы - датчики

Датчики температуры полярности не имеют и могут удлиняться обычным двухжильным кабелем.

⚠ ПРЕДУПРЕЖДЕНИЕ

НЕПРЕДВИДЕННОЕ ФУНКЦИОНИРОВАНИЕ УСТРОЙСТВА ИЗ-ЗА НЕПРАВИЛЬНОГО ПОДКЛЮЧЕНИЯ

- Подавайте питание на приборы, записываемые от внешних источников питания, после подачи питания на контроллер **RTX 600 /VS**.
- Сигнальные кабели (датчики, цифровые входы, шины связи и сигнальные источники питания) должны прокладываться отдельно от силовых кабелей и кабелей основного питания.

Несоблюдение этих инструкций может привести к смерти, серьезной травме или повреждению оборудования.

УВЕДОМЛЕНИЕ

НЕРАБОТОСПОСОБНОСТЬ ПРИБОРА

Перед подачей питания проверьте правильность всех электрических подключений.

Несоблюдение этих инструкций может привести к повреждению оборудования.

ПОМНИТЕ: Удлинение кабелей датчиков влияет на электромагнитную устойчивость (EMC) прибора.

ПОМНИТЕ: Имеющие полярность датчики должны подключаться с ее строгим соблюдением.

3.1.6. Подключение шины последовательного доступа

Прибор **RTX 600 /VS** имеет порты следующих шин последовательного доступа:

- 1 опто-изолированный порт шины RS485 для систем мониторинга
- 1 порт для подключения к локальной сети Link²
- 1 порт для подключения клавиатуры (**KDEPlus**, **KDWPlus**, **KDTPlus**) и/или эхо-дисплея **ECPlus**

Уделяйте особое внимание подключению шин последовательного доступа.

Ошибка в их подключении может привести к неправильной работе прибора или его неработоспособности.

Порт шины RS485

- Для подключения шины RS485 используйте витую пару в экране (например: BELDEN модели 9842). При прокладке кабелей обратитесь к стандарту EN 50174 за информацией о технологии прокладки. Уделяйте особое внимание отдельной прокладке цепей передачи данных от силовых цепей.
- Длина сетевой шины RS485 с подключением напрямую к прибору не должна превышать 1200 м. (в соответствии с ANSI TIA/EIA RS-485-A и ISO 8482:1987 (E)).
- Протокол Modbus позволяет поддерживать до 247 приборов в одной сети.
- Порт имеет единый блок киз 3 клемм: подключите все 3 провода ('+' и '-' для сигнала; 'G' для 0 В сигнального заземления).
- Сеть должна иметь топологию BUS DAISY CHAIN с установкой согласующих резисторов 120 Ω - 1/4 Вт между клеммами '+' и '-' в начале и конце луча ШИНЫ (или допускается наличие встроенного в прибор согласующего резистора).

Не осуществляйте связь по шине порта RS485 если к прибору подключена карточка копирования UNICARD или MFK (Мультифункциональный ключ) или интерфейсный модуль DMI и наоборот.

УВЕДОМЛЕНИЕ

НЕРАБОТОСПОСОБНОСТЬ ПРИБОРА

Разрешается одновременно только одно из подключений: по сетевой шине RS485 или через TTL порт (к карточкам копирования UNICARD/MFK или интерфейсу DMI).

Несоблюдение этих инструкций может привести к повреждению оборудования.

Порт локальной сети Link²

- Для подключения шины **Link²** используйте витую пару в экране (например: BELDEN модели 9842).. При прокладке кабелей обратитесь к стандарту EN 50174 за информацией о технологии прокладки.
- Сеть Link² позволяет установить связь между группой приборов до 8-ми штук.

Порт подключения клавиатуры и/или эхо-дисплея

Используйте для подключения кабель, поставляемый с клавиатурой (**KDEPlus**, **KDWPlus** или **KDTPlus**) или эхо-дисплеем (**ECPlus**).

Будьте аккуратны при отрезании одного из двух разъемов кабеля и соблюдайте порядок подключения проводов при их подключении к клеммам соответствующего порта прибора **RTX 600 /VS** .

Относится к "**6.5. ПОДКЛЮЧЕНИЕ КЛАВИАТУРЫ И ЭХО-ДИСПЛЕЯ**" на странице 56.

3.2. РАЗЪЕМЫ

Прибор RTX 600 /VS внутри имеет “Основную плату” и “Верхнюю плату”.

Подключения к “Основной плате” показаны в "3.2.1. Подключения Основной платы" на странице 36.

Подключения к “Верней плате” показаны в "3.2.2. Подключения Верней платы" на странице 37.

Обозначения Входов/Выходов и Портов нанесено на крышке прибора.

3.2.1. Подключения Основной платы



Рис. 30. Подключения Основной платы (нижний уровень)

3.2.2. Подключения Верхней платы

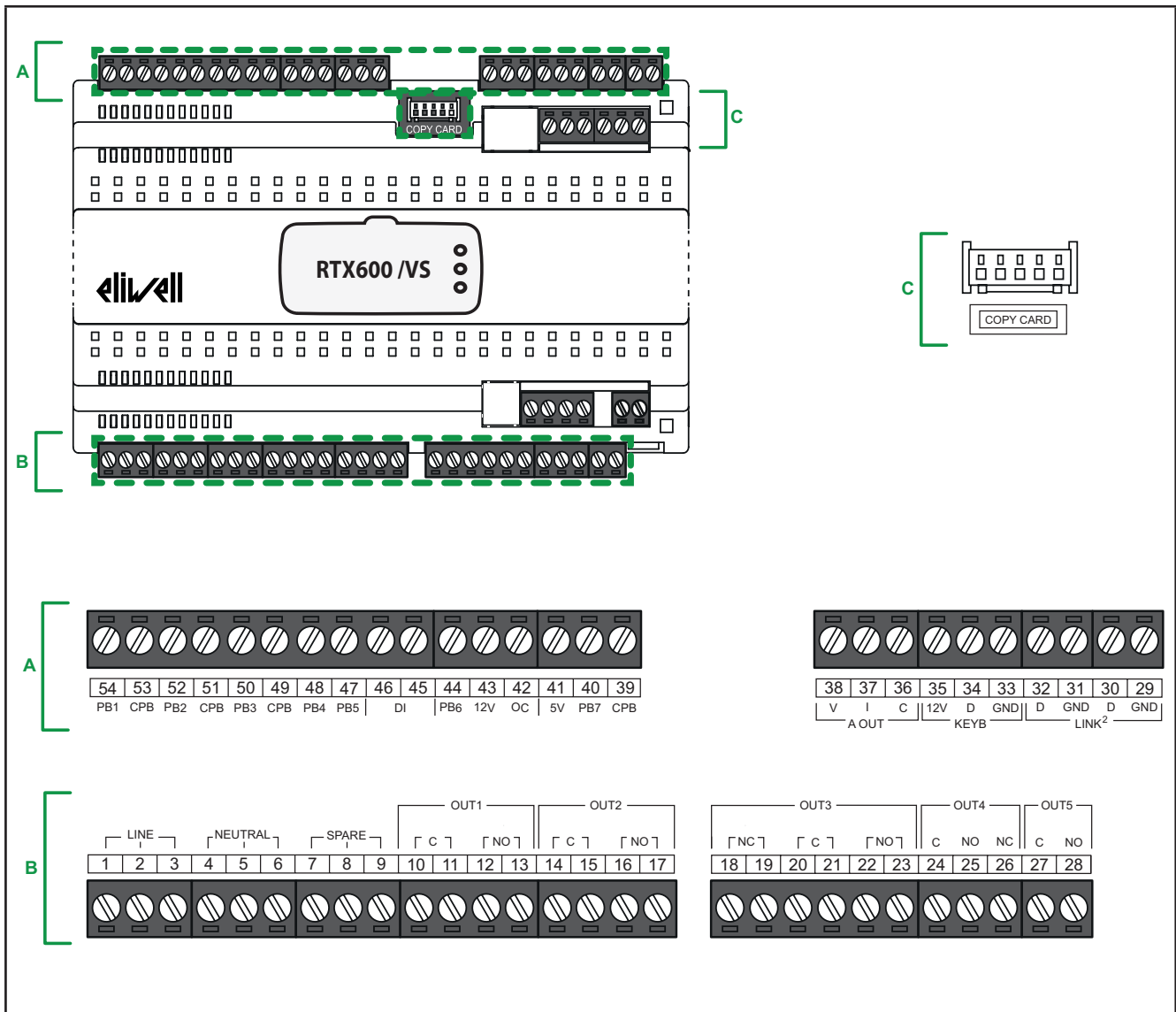

Рис. 31. Подключения Верхней платы (верхний уровень)

3.3. СХЕМЫ ПОДКЛЮЧЕНИЯ ПРИБОРА

Ошибки подключения могут привести к необратимому повреждению прибора **RTX 600 /VS**.

Схемы подключения представлены в разделах **"3.3.1. Схема подключения Основной платы"** на странице 38 и **"3.3.2. Схема подключения Верхней платы"** на странице 40.

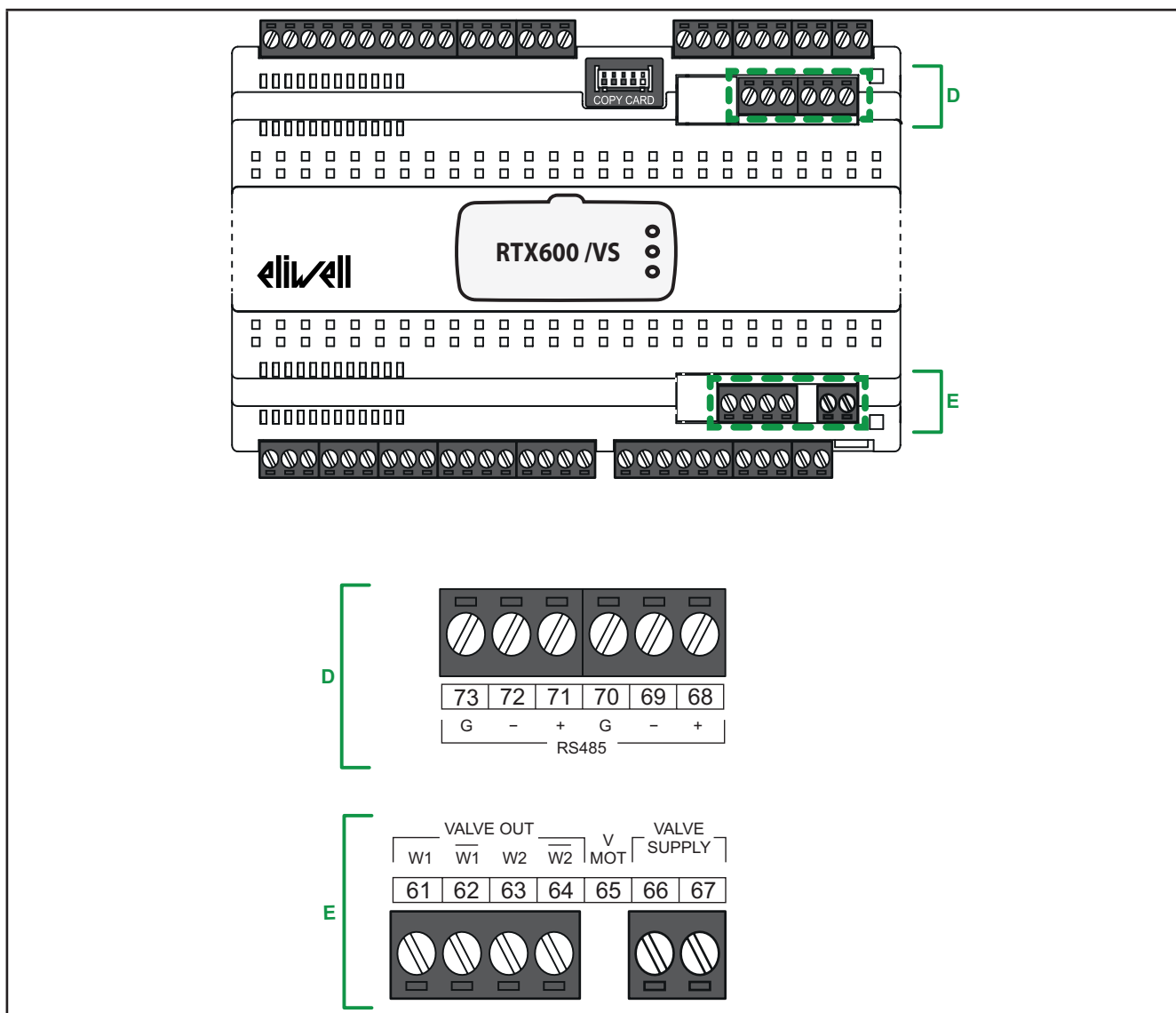
УВЕДОМЛЕНИЕ

НЕРАБОТОСПОСОБНОСТЬ ПРИБОРА

Перед подачей питания проверьте правильность всех электрических подключений.

Несоблюдение этих инструкций может привести к повреждению оборудования.

3.3.1. Схема подключения Основной платы



Рис. 32. Схема подключения Основной платы прибора

Более детальная информация в разделе **"ТЕХНИЧЕСКАЯ СПЕЦИФИКАЦИЯ"** на [странице 46](#).

Обозначения клемм Основной платы

На основной плате имеются следующие клеммы подключения:

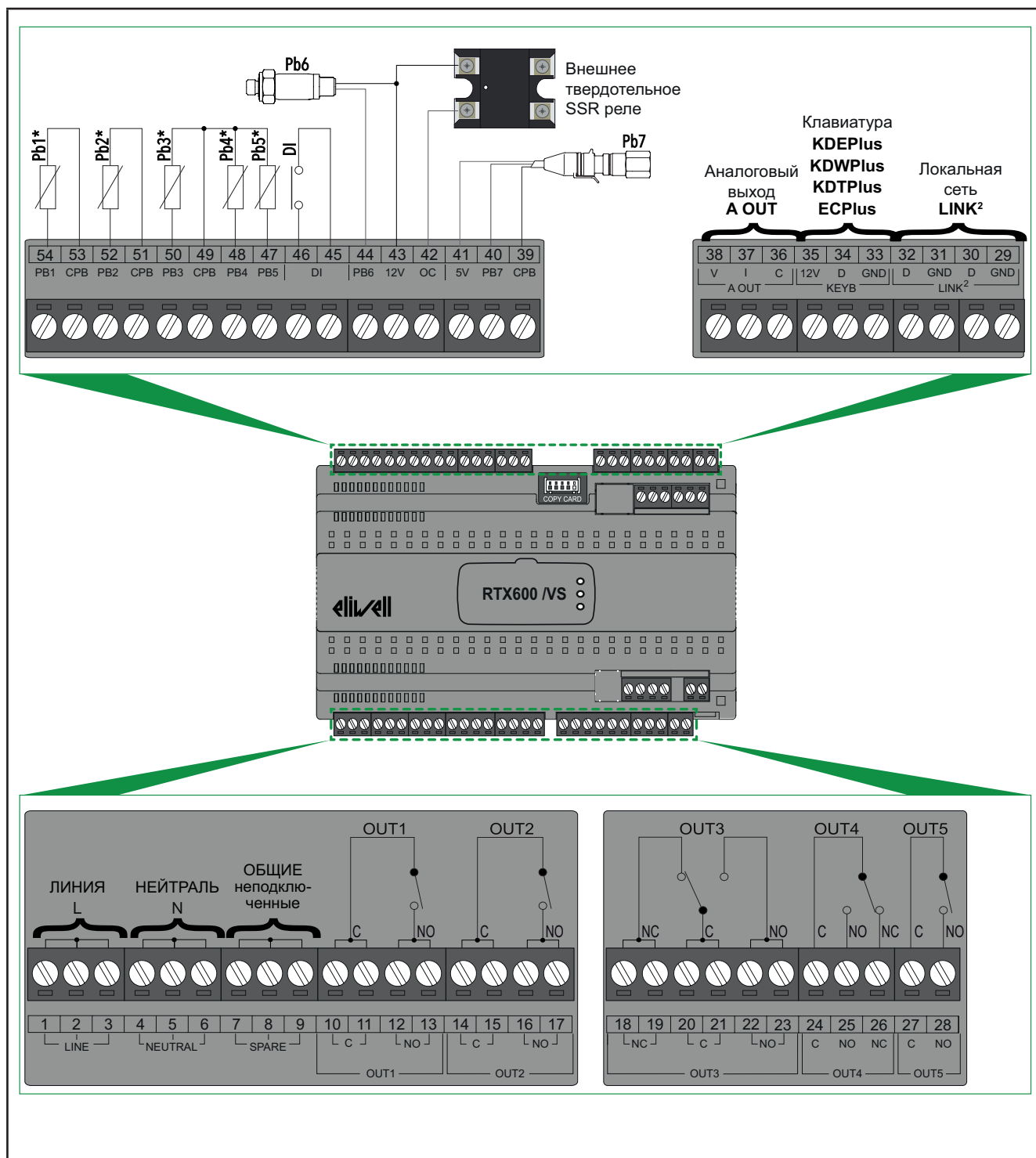
	Обозначение	Клеммы	Описание	
ИСТОЧНИК ПИТАНИЯ	LINE	1-2-3	ЛИНИЯ источника питания	
	NEUTRAL	4-5-6	НЕЙТРАЛЬ источника питания	
	SPARE	7-8-9	ОБЩИЕ клеммы не подключенные к внутренним цепям	
ЦИФРОВЫЕ ВЫХОДЫ (РЕЛЕ)	OUT1	C	10-11	Общий контакт реле OUT1
		NO	12-13	Нормально Разомкнутый (НР) контакт реле OUT1
	OUT2	C	14-15	Общий контакт реле OUT2
		NO	16-17	Нормально Разомкнутый (НР) контакт реле OUT2
	OUT3	NC	18-19	Нормально Замкнутый (НЗ) контакт реле OUT3
		C	20-21	Общий контакт реле OUT3
		NO	22-23	Нормально Разомкнутый (НР) контакт реле OUT3
	OUT4	C	24	Общий контакт реле OUT4
		NO	25	Нормально Разомкнутый (НР) контакт реле OUT4
		NC	26	Нормально Замкнутый (НЗ) контакт реле OUT4
	OUT5	C	27	Общий контакт реле OUT5
		NO	28	Нормально Разомкнутый (НР) контакт реле OUT5
ПОРТ СЕТИ LINK ²	LINK ² -1	GND	29	Порт 1, 0 В контакт - сигнальная земля локальной сети
		D	30	Порт 1 - информационный сигнал локальной сети
	LINK ² -2	GND	31	Порт 2, 0 В контакт - сигнальная земля локальной сети
		D	32	Порт 2 - информационный сигнал локальной сети
ПОРТ КЛАВИАТУРЫ	KEYB	GND	33	0 В контакт - сигнальная земля
		D	34	Контакт обмена данными с клавиатурой
		12 V	35	источник питания +12 В= внешней клавиатуры
АНАЛОГОВЫЙ ВЫХОД DAC	A OUT	C	36	Общий сигнальный контакт
		I	37	Сигнал токового аналогового выхода (4...20 мА)
		V	38	Сигнал аналогового выхода напряжения (0...10 В)
TTL ПОРТ	COPY CARD	---	TTL порт для карточек UNICARD/MFK и интерфейса DMI	
PB7 РАТИОМЕТРИЧЕСКИЙ ДАТЧИК	CPB	39	0 В общий сигнальный контакт	
	PB7	40	Сигнал ратиометрического датчика давления (Pb7)	
	5V	41	Источник питания +5 В= для ратиометрического датчика	
ВЫХОД ОТКРЫТЫЙ КОЛЛЕКТОР	OC	42	Выход DAC для управления внешним SSR реле (т/тельн.)	
	12 V	43	Источник питания +12 В= для вых. Открытый коллектор	
PB6 ТОКОВЫЙ ДАТЧИК	12 V	43	Источник питания +12 В= для токового датчика давления	
	PB6	44	Сигнал токового датчика давления (Pb6)	
ЦИФРОВОЙ ВХОД	DI	45-46	Контакты подключения Цифрового входа	
ТЕМПЕРАТУРНЫЕ АНАЛОГОВЫЕ ВХОДЫ	PB5	47	Сигнал температурного аналогового датчика 5 (Pb5)	
	PB4	48	Сигнал температурного аналогового датчика 4 (Pb4)	
	CPB	49	Общий сигнальный контакт аналоговых датчиков 3, 4 и 5	
	PB3	50	Сигнал температурного аналогового датчика 3 (Pb3)	
	CPB	51	Общий сигнальный контакт аналогового входа 2	
	PB2	52	Сигнал температурного аналогового датчика 2 (Pb2)	
	CPB	53	Общий сигнальный контакт аналогового входа 1	
	PB1	54	Сигнал температурного аналогового датчика 1 (Pb1)	

3.3.2. Схема подключения Верхней платы



Рис. 33. Схема подключения Верхней платы

Более детальную информацию смотрите в разделе **"ТЕХНИЧЕСКАЯ СПЕЦИФИКАЦИЯ"** на странице **46**.

Обозначения клемм Верхней платы

На верхней плате имеются следующие клеммы подключения:

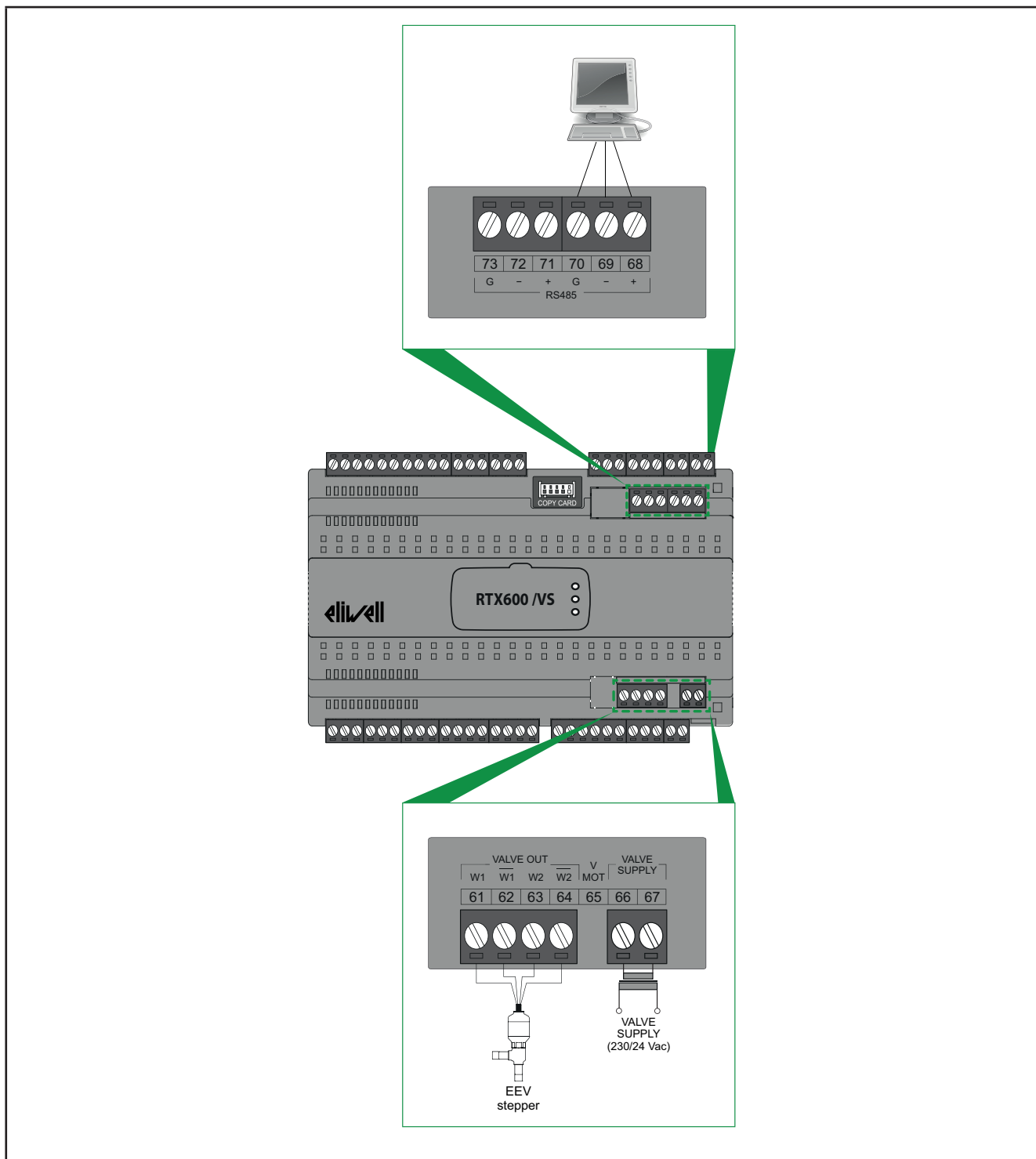
	Обозначение	Клеммы	Описание
ВЫХОД ШАГОВОГО ЭЛЕКТРОННОГО ТРВ	W1	61	контакты W1 подключения первой обмотки шагового электронного ТРВ
	$\overline{W1}$	62	
	W2	63	контакты W2 подключения второй обмотки шагового электронного ТРВ
	$\overline{W2}$	64	
V MOT	V MOT	65	НЕ ИСПОЛЬЗУЕТСЯ
ИСТОЧНИК ПИТАНИЯ ЭЛЕКТР. ТРВ	VALVE SUPPLY:	66	Дополнительный источник питания шагового электронного ТРВ. Смотрите раздел "5.7. ДОП. ПИТАНИЕ ШАГОВОГО ЭЛЕКТРОННОГО ТРВ" на странице 49
		67	
ПОРТ ШИНЫ RS485-1	+	68	"+" сигнал сетевой шины порта RS485-1
	-	69	"-" сигнал сетевой шины порта RS485-1
	G	70	0 В сигнал заземления сетевой шины порта RS485-1
ПОРТ ШИНЫ RS485-2	+	71	"+" сигнал сетевой шины порта RS485-2
	-	72	"-" сигнал сетевой шины порта RS485-2
	G	73	0 В сигнал заземления сетевой шины порта RS485-1

- ПОМНИТЕ:**
- Перечень Совместимых и Управляемых электронных ТРВ представлен в разделе: **"8.1.1. Перечень совместимых / контролируемых клапанов"** на странице 67.
 - схемы подключения электронных ТРВ смотрите в разделе: **"3.4. СХЕМЫ ПОДКЛЮЧЕНИЯ ЭЛЕКТРОННЫХ ТРВ"** на странице 41.

3.4. СХЕМЫ ПОДКЛЮЧЕНИЯ ЭЛЕКТРОННЫХ ТРВ

Уделяйте особое внимание подключению электронных ТРВ.

▲ ПРЕДУПРЕЖДЕНИЕ

НЕПРЕДВИДЕННОЕ ФУНКЦИОНИРОВАНИЕ УСТРОЙСТВА

- Проверьте заявленные производителем параметры клапана перед использованием его в режиме общей настройки.
- Подключите обмотки клапана к клеммам: первую к W1- $\overline{W1}$ и вторую к W2- $\overline{W2}$. НЕ путайте обмотки.
- После подключения проверьте правильность открытия и закрытия клапана после соответствующей команды и, при необходимости (если клапан работает в реверсивном направлении), проинвертируйте подключение одной из обмоток клапана.

Несоблюдение этих инструкций может привести к смерти, серьезной травме или повреждению оборудования.

Eliwell Controls Srl не несет ответственности за данные от производителей клапанов включая их обновления и модификации. Обратитесь к Руководствам на клапан для проверки их совместимости и правильной настройки.

Ниже представлена схема подключения **СОВМЕСТИМЫХ** шаговых электронных ТРВ (относится к "8.1.1. Перечень совместимых / контролируемых клапанов" на странице 67):



Рис. 34. Схема подключения СОВМЕСТИМЫХ электронных ТРВ

Ниже представлена схема подключения **УПРАВЛЯЕМЫХ** шаговых электронных ТРВ (относится к "8.1.1. Перечень совместимых / контролируемых клапанов" на странице 67):

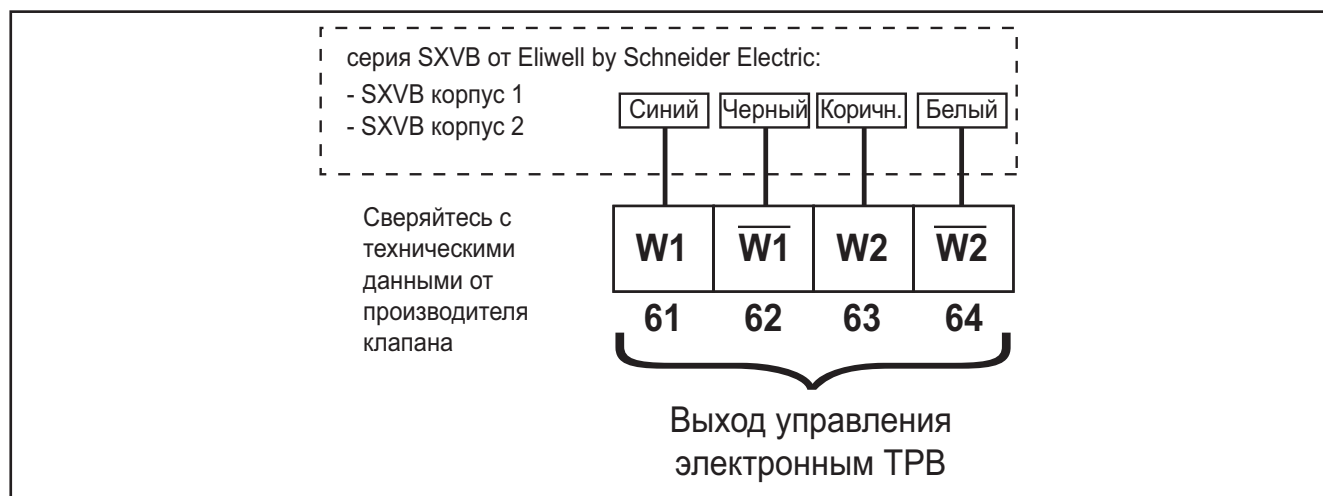

Рис. 35. Схема подключения УПРАВЛЯЕМЫХ электронных ТРВ

Для схем подключения Управляемых электронных ТРВ обратитесь к соответствующей документации:

Производитель	Клапан	Соответствующий документ
SPORLAN	модели SER-xx	Bulletin 100-20, January 2012
CAREL	E2V	+050000341, rel.4.3 - 18.09.2014
DANFOSS	модели CCM-xx	DKRCI.PD.VK1.A4.02, 2014-03

РАЗДЕЛ 4

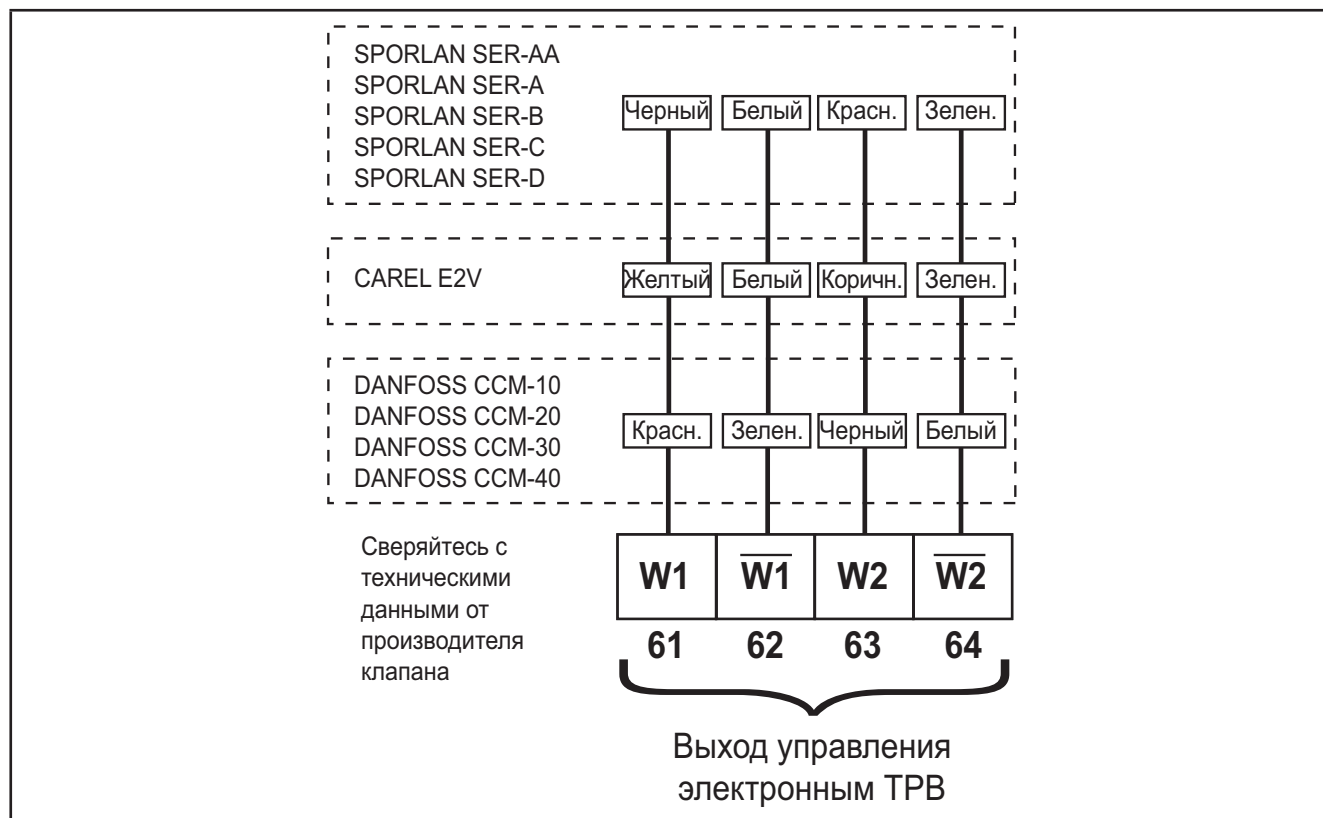























ПРИЛОЖЕНИЯ

4.1. СВОДНАЯ ТАБЛИЦА

Описание предустановленных Приложений

ОПИСАНИЕ ПРИЛОЖЕНИЙ
AP1: холодильная установка - разморозка электрическим нагревателем.
AP2: холодильная камера - разморозка электрическим нагревателем.
AP3 ... AP8: холодильная установка - разморозка электрическим нагревателем.

Таблица функциональности предустановленных Приложений

ФУНКЦИИ / ПРИЛОЖЕНИЯ		AP1	AP2	AP3 ... AP8
ВХОДЫ				
Pb1	NTC	Регулятора 1 / 	Регулятора 1 / 	Регулятора 1 / 
Pb2	NTC	 / 	 / 	 / 
Pb3	NTC	-	-	-
Pb4	NTC	-	-	-
Pb5	NTC	Электрон. TPB (EEV)	Электрон. TPB (EEV)	Электрон. TPB (EEV)
DI	Пар. H18	-		-
Pb6	4...20 мА - Пар. H16	Электрон. TPB (EEV)	Электрон. TPB (EEV)	Электрон. TPB (EEV)
Pb7	Ратиометрич. датчик	-	-	-
ВЫХОДЫ				
OUT1	реле			
OUT2	реле			
OUT3	реле			
OUT4	реле			
OUT5	реле			
EEV	выход управления элек- тронным TPB	Электрон. TPB (EEV)	Электрон. TPB (EEV)	Электрон. TPB (EEV)
A OUT	Аналоговый выход	-	-	-
OC	выход Открытый коллектор	-	-	-

Управление

Регулятора 1 от **RTX 600 /VS** активизируется при превышении температурой порога $T > SP1 + dF1$ и отключается при $T < SP1$. Для этих Приложений значение Дифференциала относительное и отсчитывается от Рабочей точки.

4.3. ПРИЛОЖЕНИЕ AP2

Приложение подготовлено для “ХОЛОДИЛЬНЫХ КАМЕР” с низко-температурным режимом и электрической разморозкой, который рекомендуется использовать для хранения замороженных продуктов. Характеристики Приложения:

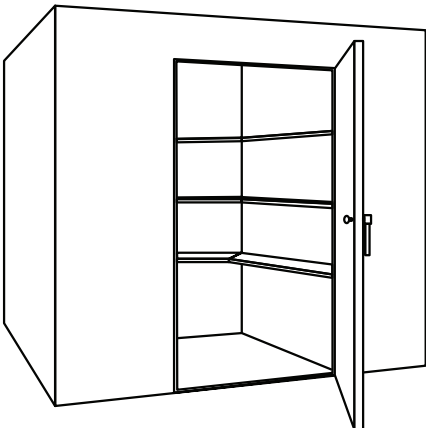
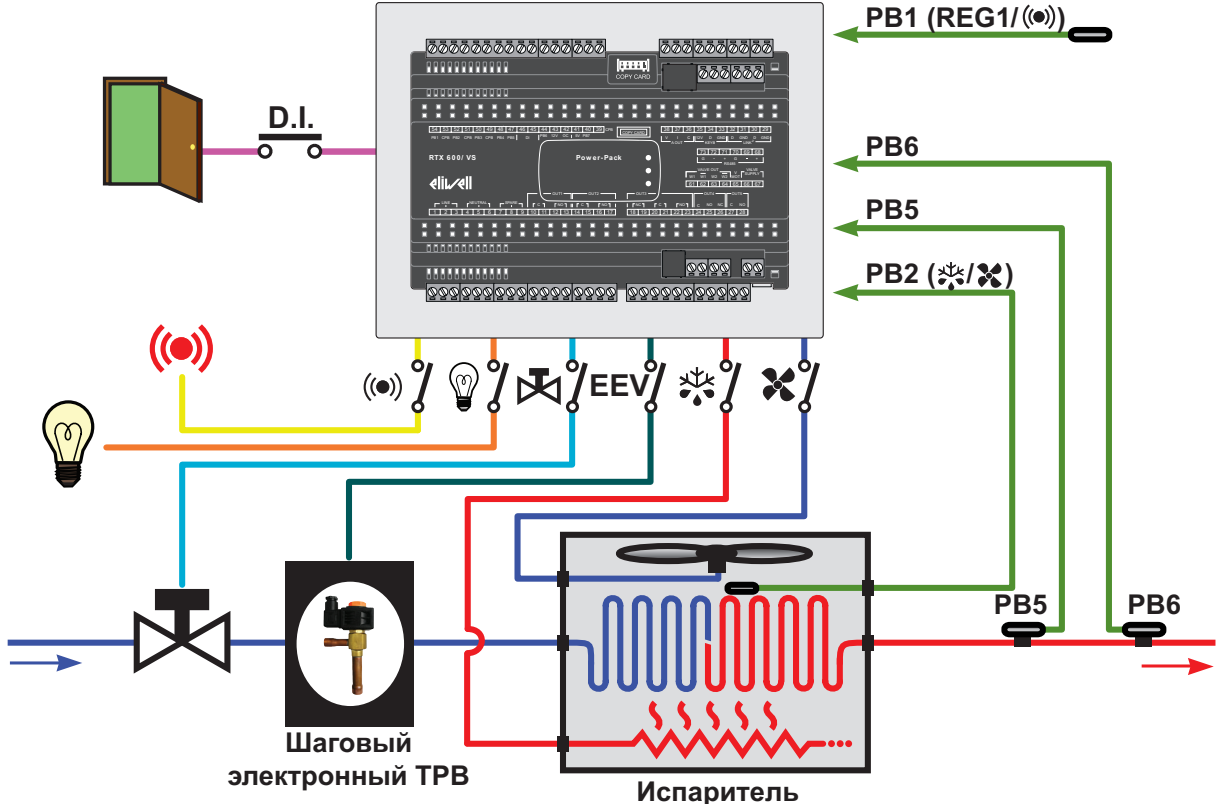
ПРИЛОЖЕНИЕ	ДАНЫЕ ПРИЛОЖЕНИЯ
	<p>Настройки входов, Выходов и Кнопок приведены ниже:</p> <p>Конфигурация Входов:</p> <ul style="list-style-type: none"> • Вход Pb1 = Регулятора 1 / Аварии • Вход Pb2 = Разморозка / Вентилятор испарителя • Вход Pb3 = не сконфигурирован • Вход Pb4 = не сконфигурирован • Вход Pb5 = датчик температуры для электронного ТРВ • Вход Pb6 = токовым сигналом для электронного ТРВ • Вход Pb7 = не сконфигурирован • Вход DI = реле двери <p>Конфигурация Выходов:</p> <ul style="list-style-type: none"> • OUT1 (реле) = компрессор/соленоид • OUT2 (реле) = вентиляторы испарителя • OUT3 (реле) = разморозка испарителя • OUT4 (реле) = свет • OUT5 (реле) = аварии • EEV (реле) = импульсный электронный ТРВ • A OUT = не сконфигурирован • OC = не сконфигурирован <p>Конфигурация Кнопок:</p> <ul style="list-style-type: none"> • ВВЕРХ = запуск ручной разморозки • ВНИЗ = не сконфигурирована • ESC = режим ожидания
СХЕМА ПРИЛОЖЕНИЯ	
	

РАЗДЕЛ 5

ТЕХНИЧЕСКАЯ СПЕЦИФИКАЦИЯ

Все компоненты системы с **RTX 600 /VS controllers** соответствуют требованиям Евросоюза (CE) для открытых устройств.

Они должны устанавливаться в щит или другое предусмотренное место с соответствующими рабочими условиями среды с минимизацией риска получения случайного доступа к частям с высоким напряжением. Для улучшения защиты от электромагнитных помех используйте металлические панели для установки **контроллера RTX 600 /VS**. Этот прибор соответствует требованиям CE как показано в приводимой далее таблице.

Работа с недопустимыми величинами тока и напряжения на аналоговых входах и выходах может привести к повреждению электрических цепей. Более того, подключения токового сигнала к входу, сконфигурированному как вход напряжения, и наоборот так же может повредить электрические цепи.

ПРИМЕЧАНИЕ

НЕРАБОТОСПОСОБНОСТЬ ПРИБОРА

- Не допускайте подачу напряжения выше 11 В на вход аналогового входа, который сконфигурирован под сигнал с диапазонами 0-5 В или 0-10 В.
- Не допускайте подачу тока более 30 мА на вход аналогового входа, который сконфигурирован под сигнал с диапазонами 0-20 мА или 4-20 мА.
- Убедитесь в том, что подаваемый на аналоговый вход сигнал соответствует его настройкам.

Несоблюдение этих инструкций может привести к повреждению оборудования.

5.1. ЭЛЕКТРИЧЕСКИЕ ХАРАКТЕРИСТИКИ И УСЛОВИЯ СРЕДЫ

Характеристика	Описание
Источник питания (основной):	импульсный (SMPS) 100...240 В~ (±10 %)
Источник питания шагового электронного ТРВ:	24 В~ (±10 %) (от внешнего трансформатора, максимальное потребление 35 ВА)
Частота источников питания:	50/60 Гц
Потребляемая мощность:	не более 12.5 Вт
Температура Рабочая:	-5.0...50.0 °C (23.0...122 °F)
Температура Хранения:	-30.0...50.0 °C (-22.0...122 °F)
Влажность Рабочая:	10...90 %RH (без конденсата)
Влажность Хранения:	10...90 %RH (без конденсата)

Если реальные температурные условия выходят за указанный допустимый диапазон, то прибор может работать не правильно, получить повреждения или полностью прекратить работу.

⚠ ПРЕДУПРЕЖДЕНИЕ

НЕПРЕДВИДЕННОЕ ФУНКЦИОНИРОВАНИЕ УСТРОЙСТВА

Не нарушайте заданные выше условия работы и электрические характеристики.

Несоблюдение этих инструкций может привести к смерти, серьезной травме или повреждению оборудования.

Характеристика	Описание
Соответствует следующим общепринятым стандартам:	EN 60730-2-9 / EN 60730-1
Классификация:	встраиваемое устройство электронного автоматического управления (небезопасное)
Установка:	на DIN
Тип действия:	1.В
Класс загрязнения:	2 (нормальных)
Класс изоляционных материалов:	IIIa
Категория перенапряжения:	II
Ним. импульсное напряжение:	2500 В
Категория пожаробезопасности:	D
Класс программы:	A
Цифровые выходы:	Refer to the label on the device

5.2. ХАРАКТЕРИСТИКИ МЕХАНИЧЕСКИЕ

Механические характеристики RTX 600 /VS:

Характеристика	Описание
Корпус:	пластик корпуса PC+ABS, UL94 V-0
Размеры:	формат 10 DIN
Клеммы:	съемные винтовые клеммы под провода с сечением не более 2.5 мм ² (13 AWG)

	Длина мм / in.	Высота мм / in.	Глубина мм / in.
RTX 600 /VS	175 / 6.88	110 / 4.33	60 / 2.36



Рис. 36. Механические размеры

5.3. ХАРАКТЕРИСТИКИ ВХОДОВ

Характеристики входов **RTX 600 /VS**:

Характеристика	Описание
Диапазон измерения:	NTC: -50.0...110 °C (-58.0...230 °F)
	PTC: -55.0...150 °C (-67.0...302 °F)
	Pt1000: -60.0...150 °C (-76.0...302 °F)
Дисплее:	3 цифры + знак
Точность:	±1.0 °C/°F для температур ниже -30.0 °C (-22.0 °F)
	±0.5 °C/°F для температур в диапазоне -30.0...25.0 °C (-22.0...77.0 °F)
	±1.0 °C/°F для температур выше 25 °C (77 °F)
Разрешение:	1 или 0.1 °C/°F
Зуммер:	НЕТ
Аналоговые и цифровые входы:	Pb1: конфигурируемый 1 x NTC / PTC / Pt1000 / Цифровой вход
	Pb2: конфигурируемый 1 x NTC / PTC / Pt1000 / Цифровой вход
	Pb3: конфигурируемый 1 x NTC / PTC / Pt1000 / Цифровой вход
	Pb4: конфигурируемый 1 x NTC / PTC / Pt1000 / Цифровой вход
	Pb5: конфигурируемый 1 x NTC / PTC / Pt1000 / Цифровой вход
	Pb6: конфигурируемый 1 x 4...20 mA / Цифровой вход
	Pb7: конфигурируемый 1 x Ратиометрический / Цифровой вход
DI: мультифункциональный Цифровой вход	

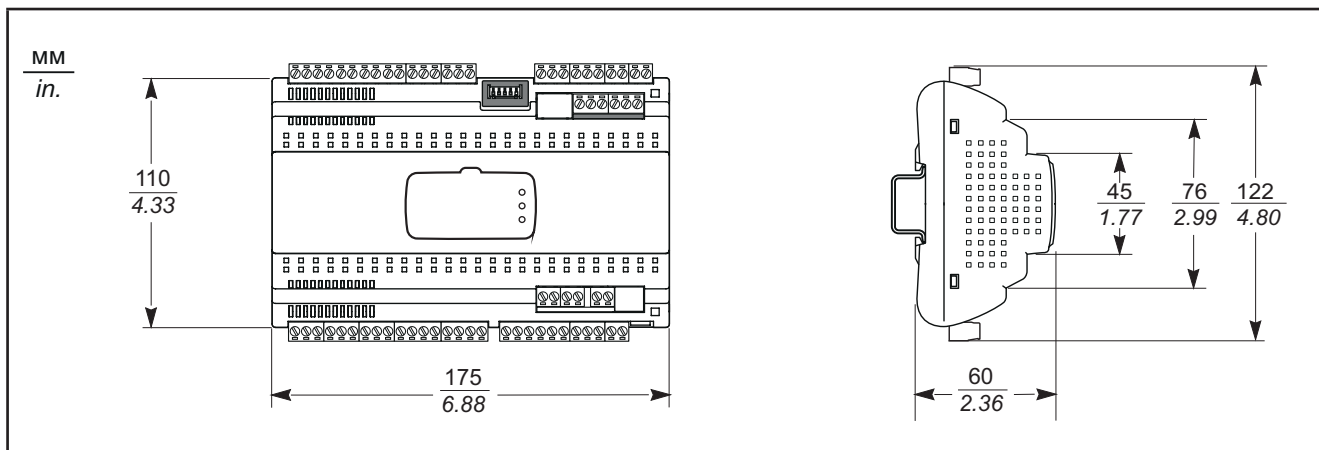
Аналоговые входы при их назначении Цифровыми ходами не являются изолированными.

ПРИМЕЧАНИЕ

НЕПРАВИЛЬНОЕ ПОДКЛЮЧЕНИЕ НЕ ИЗОЛИРОВАННОГО ВХОДА

Аналоговые входы, сконфигурированные как Цифровые входы, используются только как входы "сухой контакт", т.е. замыкание и размыкание контактов без подачи напряжения.

Несоблюдение этих инструкций может привести к повреждению оборудования.

5.4. ХАРАКТЕРИСТИКИ ВЫХОДОВ

Характеристики выходов **RTX 600 /VS**:

Характеристика	Описание	EN 60730 (до 250 В~)
Цифровые выходы:	OUT1 (двухконтактное (SPST) реле)	H.P.(NO) 16(5) A
	OUT2 (двухконтактное (SPST) реле)	H.P.(NO) 16(5) A
	OUT3 (перекидное (SPDT) реле)	H.P.(NO) 16(5) A H.3.(NC) 16 A резистивной нагр.
	OUT4 (перекидное (SPDT) реле)	H.P.(NO) 8(4) A - H.3.(NC) 6(3) A
	OUT5 (двухконтактное (SPST) реле)	H.P.(NO) 8(4) A
Выход Открытый коллектор (OC):	OC: мультифункциональный выход: 12 В= - 20 mA	
Аналоговый выход (DAC):	A OUT: мультифункциональный выход: 0...10 В= / 4...20 mA	
Выход драйвера шагового ТРВ:	VALVE OUT: 4-контактный разъем для управления биполярным клапаном (Максим. ток 0.8 А на обмотку)	

5.5. ПОРТЫ ШИН ПОСЛЕДОВАТЕЛЬНОГО ДОСТУПА

Порт	Описание	Примечание
TTL	1 TTL порт	Используется для подключения карточки копирования параметров UNICARD или MFK для быстрого перепрограммирования параметров, а так же для подключения к ПК с программой Device Manager (через интерфейсный модуль DMI)
RS485	1 двоянный порт шины RS485	Если прибор подключен в конце луча шины RS485 то согласующий резистор 120 Ω необходимо установить между клеммами "+" и "-" его порта шины RS485
LINK ²	1 двоянный порт сети Link ²	Подключение между группой приборов (до 8-ми) в локальную сеть Мастер-Слэйв
KEYB	1 порт подключения клавиатуры и/или эхо-дисплея	<ul style="list-style-type: none">• подключение к контроллеру внешней клавиатуры типа KDEPlus, KDWPlus или KDTPlus• подключение к контроллеру эхо-дисплея ECPlus

Детальную информацию смотрите в разделе "**3.1.6. Подключение шины последовательного доступа**" на [странице 35](#). Будьте внимательны при сетевых подключениях. Неправильное подключение может нарушить работоспособность прибора.

НЕ допускаете одновременного подключения порта шины RS485 с подключениями к TTL порту.

ПРИМЕЧАНИЕ

НЕРАБОТОСПОСОБНОСТЬ ПРИБОРА

Разрешается одно из подключений либо через порт RS485 либо через порт TTL (одновременно два этих подключения использовать НЕЛЬЗЯ - используя одно из них исключите второе).

Несоблюдение этих инструкций может привести к повреждению оборудования.

5.6. ИСТОЧНИК ПИТАНИЯ

Прибор может питаться от напряжения 100...240 В~ с частотой ($\pm 10\%$) 50/60 Гц.

В соответствии с требованиями к отдельным блокам и/или нормам страны инсталляции, если сетевое напряжение страны соответствует указанному диапазону, то допускается подача питания на контроллер непосредственно от сети.

5.7. ДОП. ПИТАНИЕ ШАГОВОГО ЭЛЕКТРОННОГО ТРВ

Дополнительный внешний источник питания клапана должен иметь напряжение 24 В~.

Используемые источники питания и трансформаторы должны соответствовать классификации безопасно низкого напряжения (SELV) согласно требованиям IEC 61140. Выход этого источника питания должен быть изолирован от входа и заземления с безопасным уровнем изоляции.

⚠ ПРЕДУПРЕЖДЕНИЕ

РИСК ПЕРЕГРЕВА И НЕПРЕДВИДЕННОГО ФУНКЦИОНИРОВАНИЯ УСТРОЙСТВА

- Не подключайте вход внешнего источника питания клапана напрямую к сети.
- Для питания клапана используйте только источник питания или трансформатор с классификацией , безопасно низкого напряжения (SELV).

Несоблюдение этих инструкций может привести к смерти, серьезной травме или повреждению оборудования.

Подключите к клеммам дополнительного источника питания электронного ТРВ соответствующий блок питания или трансформатор со следующими характеристиками:

Характеристика	Описание
Первичное напряжение	Соответствует требованиям установки и/или национальным нормам страны
Вторичное питание	24 В~
Частота источника	50/60 Гц
Потребляемая мощность	не менее 35 ВА

При объединении в локальную сеть нескольких контроллеров **RTX 600 /VS** с шаговыми электронными ТРВ, которые требуют использования внешних источников питания или трансформаторов (относится к "**8.1.1. Перечень совместимых / контролируемых клапанов**" на странице 67), необходимо устанавливать отдельные дополнительные источники питания или трансформаторы для питания каждого из этих шаговых электронных ТРВ (т.е. питание одного клапана должно быть изолированным от питания других):



Рис. 37. Пример сети с с отдельными источниками питания электронных ТРВ

5.8. МОДУЛЬ POWER-PACK

Модуль Power-Pack имеет следующие характеристики:

Характеристика	Описание
Рабочая температура:	-5.0...50.0 °C (23.0...122 °F)
Температура хранения:	-30.0...50.0 °C (-22.0...122 °F)
Размеры (АхВхС)	53 x 25 x 22 мм (2.09 x 0.98 x 0.87 in.)

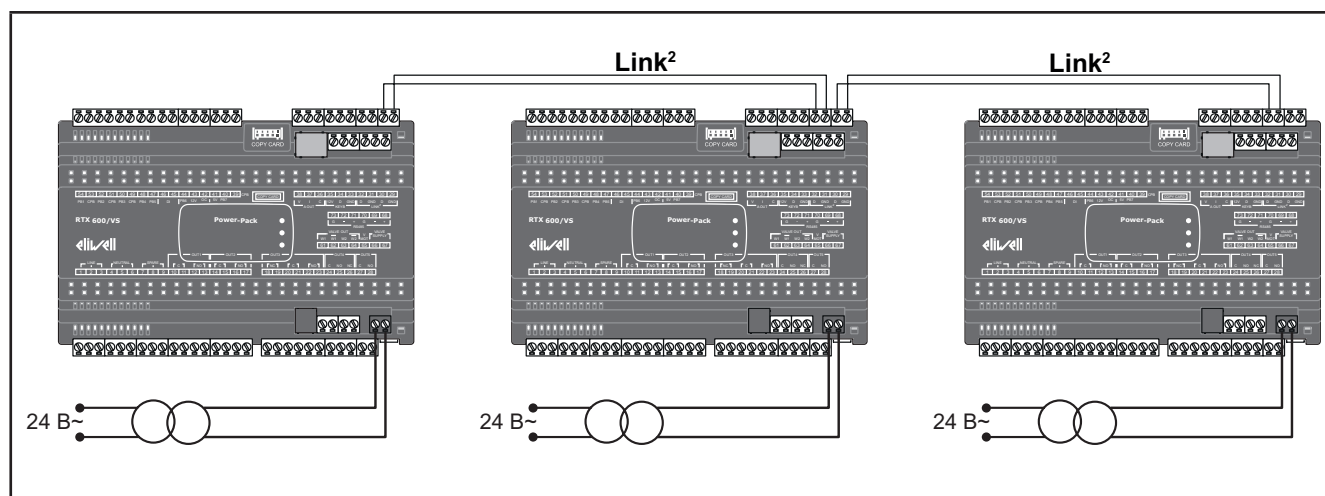
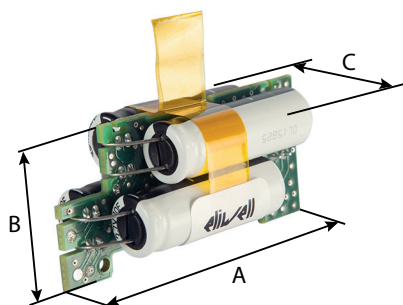

⚠ ПРЕДУПРЕЖДЕНИЕ

РИСК ПЕРЕГРЕВА И НЕПРЕДВИДЕННОГО ФУНКЦИОНИРОВАНИЯ УСТРОЙСТВА

- Не допускайте воздействия на модуль от источника тепла или искр.
- Обращайтесь с модулем Power-Pack бережно для исключения его прокалывания или разлома, не допускайте контакта с токопроводящими материалами, не штабелируйте модули после изъятия из коробки (не складывайте пачками).
- Убедитесь в целостности модуля Power-Pack. При обнаружении повреждений исключите воздействие источника тепла или искр и утилизируйте модуль Power-Pack в соответствии с местными действующими законами по утилизации.

Несоблюдение этих инструкций может привести к смерти, серьезной травме или повреждению оборудования.

ЗАМЕНА МОДУЛЯ POWER-PACK

ПОМНИТЕ: Модуль **Power-Pack** поставляется в полностью разряженном состоянии.

После замены модуля **Power-Pack** выполните следующие операции:

1. Подайте питание на контроллер **RTX 600 /VS**.
Перед началом работы контроллер переведет шаговый электронный ТРВ в закрытое положение.
2. Подождите не менее 2-х минут для полной зарядки модуля **Power-Pack**.
Во время зарядки модуля на дисплее контроллера высвечивается метка аварии **E11**.
3. Выполните тестовое «клапана закрытие» чтобы убедиться в правильности работы модуля **Power-Pack**. Тестирование выполняется простым снятием питания контроллера.

РАЗДЕЛ 6

ИНТЕРФЕЙС КЛАВИАТУРЫ KDEPLUS И ЗАПУСК

6.1. ИНДИКАТОРЫ

Контроллеры **RTX 600 /VS** нормально работают даже когда клавиатура к ним не подключена. Для клавиатур **KDEPlus** и **KDWPlus** и **KDTPlus**, дисплей схож и выглядит следующим образом:



Назначение индикаторов дисплея:

№	Иконка	Название индикатора	Состояние индикатора	Пояснение состояния индикатора
1		Компрессор	Горит непрерывно	Компрессор/соленоид включен
			Мигает	Отсчет задержки запуска или защиты
			Погашен	В остальных случаях
2		Разморозка	Горит непрерывно	Идет цикл разморозки
			Мигает	Идет цикл ручной разморозки
			Погашен	В остальных случаях
3		Вентилятор	Горит непрерывно	Вентиляторы испарителя включены
			Погашен	В остальных случаях
4		Смещение Рабочей точки/ режим Энергосбережения	Горит непрерывно	Активен режим Энергосбережения
			Мигает	Активно смещение Рабочей точки
			Погашен	В остальных случаях
5	((•))	Авария	Горит непрерывно	Имеется активная не принятая авария
			Мигает	Имеется активная принятая авария
			Погашен	В остальных случаях
6	°F	температура в °F	Горит непрерывно	Температура в °F (dro (1) = F)
			Погашен	В остальных случаях
7	AUX	Дополнительная нагрузка (AUX)	Горит непрерывно	Включен выход AUX и/или Свет
			Мигает	Выполняется цикл глубокого охлаждения
			Погашен	В остальных случаях
8	°C	температура в °C	Горит непрерывно	Температура в °C (dro (0) = C)
			Погашен	В остальных случаях

ПОМНИТЕ: При включении прибора выполняется тестирование лампочек, во время которого сегменты дисплея и индикаторы мигают несколько секунд, что позволяет убедиться в их целостности.

6.2. КНОПКИ KDEPLUS

Клавиатура KDEPlus имеет 4 кнопки, которые изображены на следующем рисунке:



Каждая кнопка имеет различную функцию в зависимости от момента и продолжительности ее нажатия:

- Нажать и отпустить (короткое нажатие)
- Нажатие с удержанием не менее 5 секунд
- Нажатие с удержанием при включении прибора

КНОПКИ

Следующая таблица дает сводную информацию о назначении кнопок:

№	Кнопка	Действия		
		Нажать и отпустить (короткое нажатие)	Нажатие с удержанием не менее 5 секунд	Нажатие при включении
1		<ul style="list-style-type: none"> • Переход с следующему по порядку элементу меню • Увеличение изменяемого значения 	Запуск Ручной разморозки (из исходного состояния дисплея)	---
2		<ul style="list-style-type: none"> • Переход с предыдущему по порядку элементу меню • Уменьшение изменяемого значения 	Запуск Сконфигурированной функции (из исходного состояния дисплея) (смотри параметр H32)	---
3		<ul style="list-style-type: none"> • Возврат к предыдущему уровню меню • Подтверждение изменения значения 	Переход в режим Ожидания и возврат из него (из исходного состояния дисплея)	---
4		<ul style="list-style-type: none"> • Просмотр аварий (если они имеются) • Открытие меню Состояния установки • Подтверждение команд 	Открытие меню Программирования (параметры уровней Пользователя и Инсталлятора)	Нажатие с удержанием с включением прибора позволяет выбрать загружаемое Приложение.

6.3. КНОПКИ И ДОПОЛНИТЕЛЬНЫЕ ИНДИКАТОРЫ KDWPLUS

Клавиатура **KDWPlus** имеет 6 кнопок и 5 дополнительных индикаторов, как показано на следующем рисунке:

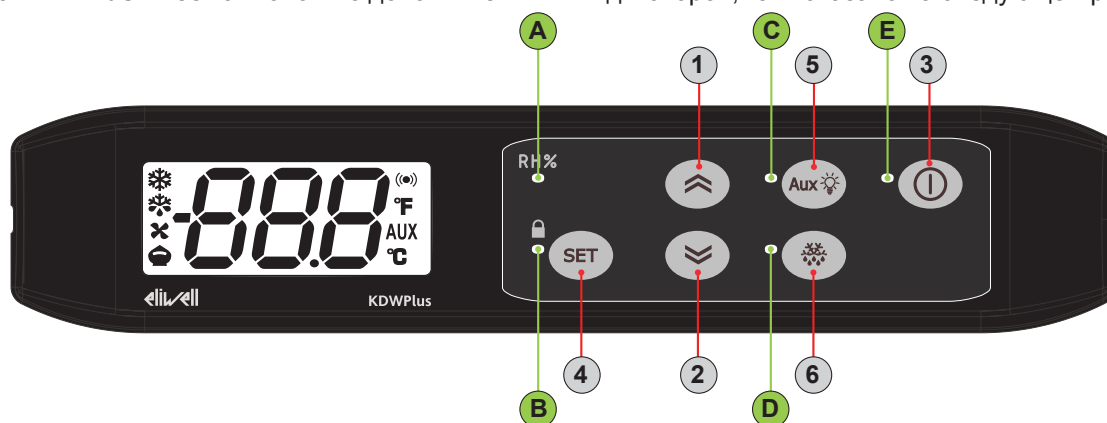

Каждая кнопка имеет различную функцию в зависимости от момента и продолжительности ее нажатия:

- Нажать и отпустить (короткое нажатие)
- Нажатие с удержанием не менее 5 секунд
- Нажатие с удержанием при включении прибора

КНОПКИ

Следующая таблица дает сводную информацию о назначении кнопок:

№	Кнопка	Действия		
		Нажать и отпустить (короткое нажатие)	Нажатие с удержанием не менее 5 секунд	Нажатие при включении
1		<ul style="list-style-type: none"> • Переход с следующему по порядку элементу меню • Увеличение изменяемого значения 	Запуск Сконфигурированной функции (смотри параметр H31) (из исходного состояния дисплея)	---
2		<ul style="list-style-type: none"> • Переход с предыдущему по порядку элементу меню • Уменьшение изменяемого значения 	Запуск Сконфигурированной функции (смотри параметр H32) (из исходного состояния дисплея)	---
3		<ul style="list-style-type: none"> • Возврат к предыдущему уровню меню • Подтверждение изменения значения 	Переход в режим Ожидания и возврат из него (смотри параметр H33) (из исходного состояния дисплея)	---
4		<ul style="list-style-type: none"> • Просмотр аварий (если есть) • Открытие меню Состояния • Подтверждение команд 	Открытие меню Программирования (параметры уровней Пользователя и Инсталлятора)	Нажатие с удержанием с включением прибора позволяет выбрать загружаемое Приложение.
5		<ul style="list-style-type: none"> • Запуск Ручной разморозки • Возврат к предыдущему уровню меню 	---	---
6		включение дополнительной нагрузки (AUX) / Света	---	---

ДОПОЛНИТЕЛЬНЫЕ ИНДИКАТОРЫ

Следующая таблица дает сводную информацию о назначении:

№	Индикатор	Описание функции индикатора	№	Индикатор	Описание функции индикатора
A	RH%	Принудительное включение вентилятора цифровым входом (H1x = 15)	D		Выполняется цикл ручной разморозки (запущенный кнопкой)
B		Блокировка клавиатуры	E		Прибор в режиме Ожидания (переведен в режим кнопкой)
C	Aux	Включение реле дополнительной нагрузки (AUX) / Света кнопкой			

6.4. КНОПКИ И ДОПОЛНИТЕЛЬНЫЕ ИНДИКАТОРЫ KDTPPLUS

Клавиатура **KDTPPlus** имеет 6 кнопок и 5 дополнительных индикаторов, как показано на следующем рисунке:

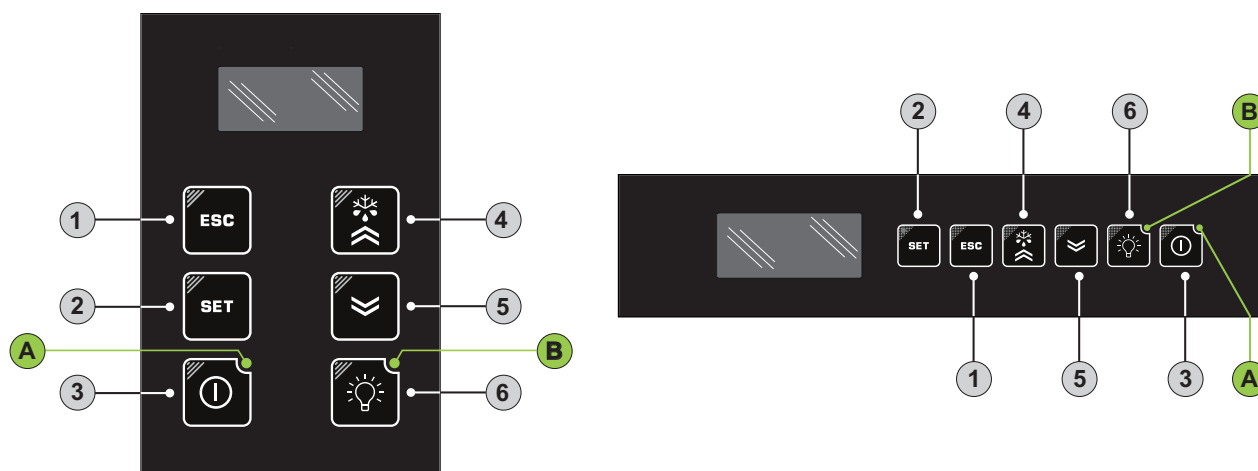

Каждая кнопка имеет различную функцию в зависимости от момента и продолжительности ее нажатия:

- Нажать и отпустить (короткое нажатие)
- Нажатие с удержанием не менее 5 секунд
- Нажатие с удержанием при включении прибора
- Нажатие в сочетании с другими кнопками клавиатуры.

КНОПКИ

Следующая таблица дает сводную информацию о назначении кнопок:

№	Кнопка	Действия		
		Нажать и отпустить (короткое нажатие)	Нажатие с удержанием не менее 5 секунд	Нажатие при включении
1		<ul style="list-style-type: none"> • Возврат к предыдущему уровню меню • Подтверждение изменения 	Запуск Смещение Рабочей точки (смотри параметр H33)	---
2		<ul style="list-style-type: none"> • Просмотр аварий (если есть) • Открытие меню Состояния • Подтверждение команд 	Открытие меню Программирования (параметры уровней Пользователя и Инсталлятора)	Нажатие с удержанием с включением прибора позволяет выбрать загружаемое
3		---	Запуск Сконфигурированной функции (смотри параметр H34) (из исходного состояния дисплея)	---
4		<ul style="list-style-type: none"> • Переход с следующему по порядку элементу меню • Увеличение изменяемого значения 	Запуск Ручной разморозки (смотри параметр H31)	---
5		<ul style="list-style-type: none"> • Переход с предыдущему по порядку элементу меню • Уменьшение изменяемого значения 	Запуск Сконфигурированной функции (смотри параметр H32)	---
6		включить / выключить свет	Запуск Сконфигурированной функции (смотри параметр H35) ПОМНИТЕ: при H33≠0, контроллер не включить / выключить свет	---
+		Запуск Удаленной диспле (общая клавиатура сети LINK ²)		

ДОПОЛНИТЕЛЬНЫЕ ИНДИКАТОРЫ

Следующая таблица дает сводную информацию о назначении:

№	Индикатор	Описание функции индикатора	№	Индикатор	Описание функции индикатора
A		Прибор в режиме Ожидания (переведен в режим кнопки)	B		Включение реле дополнительной Света кнопкой

6.5. ПОДКЛЮЧЕНИЕ КЛАВИАТУРЫ И ЭХО-ДИСПЛЕЯ

Каждому контроллеру **RTX 600 /VS** можно подключить одну клавиатуру **KDEPlus**, **KDWPlus** или **KDTPlus** и, при необходимости, еще и эхо-дисплей **ECPlus** к разъему, имеющемуся на клавиатуре.

ПОДКЛЮЧЕНИЕ RTX 600 /VS + KDEPlus + ECPlus

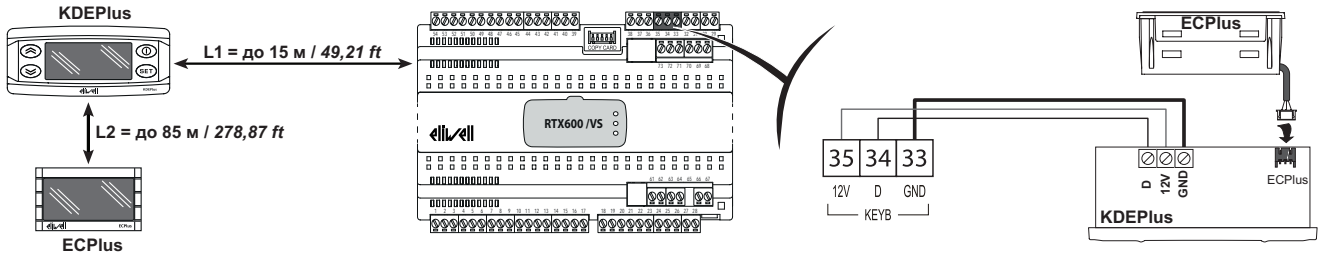

ПОДКЛЮЧЕНИЕ RTX 600 /VS + KDWPlus + ECPlus

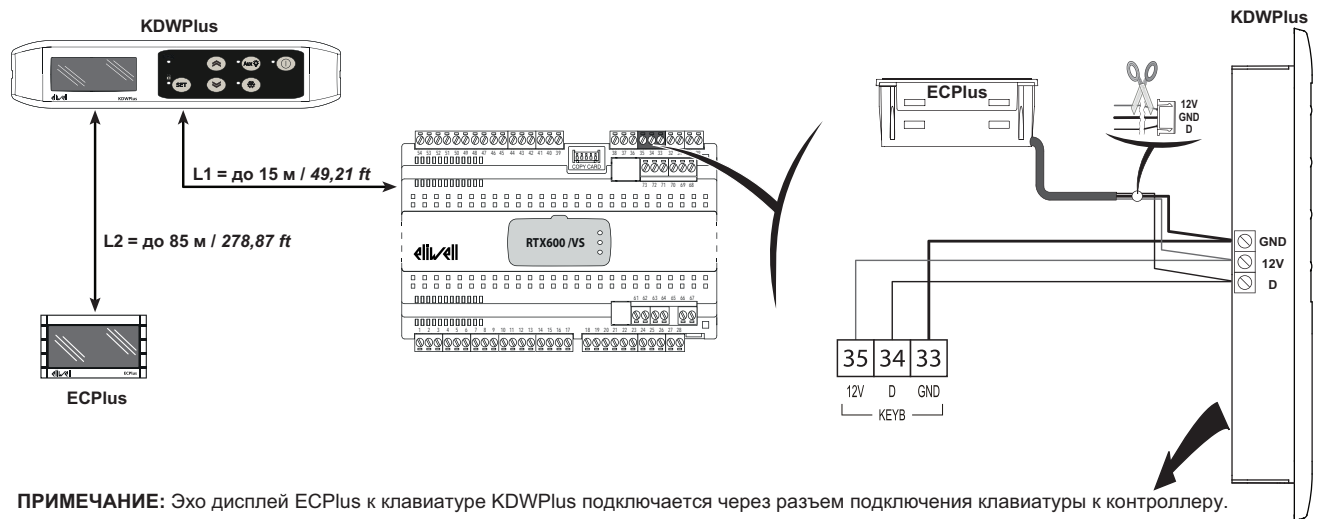

ПРИМЕЧАНИЕ: Эхо дисплей ECPlus к клавиатуре KDWPlus подключается через разъем подключения клавиатуры к контроллеру.

ПОДКЛЮЧЕНИЕ RTX 600 /VS + KDTPlus

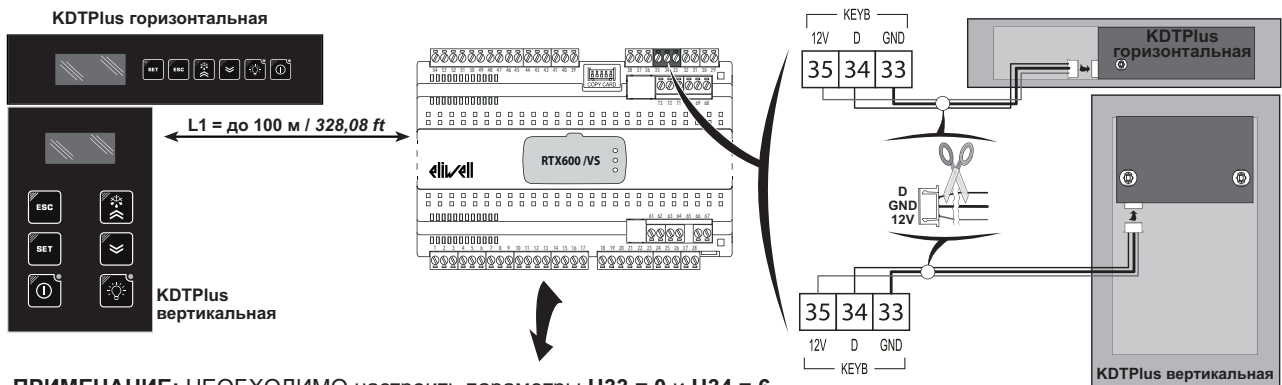

ПРИМЕЧАНИЕ: НЕОБХОДИМО настроить параметры **H33 = 0** и **H34 = 6**

ПОДКЛЮЧЕНИЕ RTX 600 /VS + ECPlus

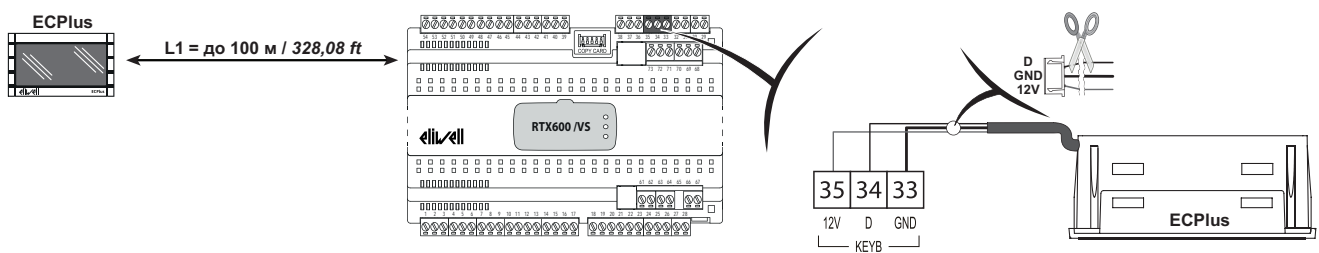



6.6. НАЧАЛЬНЫЕ НАСТРОЙКИ

После выполнения электрических подключений просто подайте питание на прибор для начала его работы. При первом включении Eliwell Рекомендует Вам:

1. Выберите одно из предустановленных ПРИЛОЖЕНИЙ, которое наиболее близко к нужному Вам.
2. Настройте основные параметры, перечисленные в меню ПОЛЬЗОВАТЕЛЯ для удовлетворения своих запросов к установке.
3. Убедитесь в отсутствии активных аварий (иконка аварий ' (●) ' погашена и на дисплее нет ни одной из меток неисправностей датчиков E1, E2, E3, E4, E5, E6, E7, EL или Ei).

6.6.1. Загрузка исходных приложений

Процедура загрузки исходных предустановленных Приложений включает следующие шаги:

- При подаче питания на прибор нажмите и удерживайте нажатой кнопку **SET**: на дисплее появится метка 'AP1'.
ПРИМЕЧАНИЕ: На клавиатуре **KDTPlus** в течение 30 секунд от завершения тестирования индикаторов нажмите любую кнопку на 1 секунду для вывода из «спящего» режима, а затем нажмите вместе две кнопки **SET** +  для метки 'AP1'.
- Прокрутите метки Приложений (**AP1 ... AP8**) кнопками  и .
- Выберите нужное Приложение нажатием кнопки **SET** на его метке или отмените процедуру выбора Приложения нажатием кнопки  или дождавшись окончания отсчета задержки неиспользования кнопок.
- При успешном выборе Приложения на дисплее появится метка 'yES', а при ошибке операции - метка 'no'.
- Прибор перезапустится и вновь выполнит тестирование индикаторов.
- Спустя несколько секунд прибор перейдет в режим основного дисплея.

ПРЕДУПРЕЖДЕНИЕ

НЕПРАВИЛЬНАЯ РАБОТА УСТРОЙСТВА

Процедура загрузки одного из предустановленных Приложений приводит к замене текущих параметров на установленные для выбранного Приложения, за исключением тех, что в **AP1...AP8** не входят (серый фон) и, поэтому, сохраняют значения.



Это означает, что практически все внесенные в значения параметров изменения будут утеряны.

Несоблюдение этих инструкций может привести к повреждению оборудования.

6.6.2. Возврат к исходным настройкам параметров

Для **RTX 600 /VS** предусмотрена возможность сброса настроек параметров к значениям одного из предустановленных приложений **AP1...AP8** (смотри раздел 'ЗАГРУЗКА ИСХОДНЫХ ПРИЛОЖЕНИЙ').





6.6.3. Рабочая точка: ввод и блокирование изменения

Для просмотра Рабочей точки коротко нажмите **SET** и Вы откроете меню 'Состояния Установки' ('**6.6.7. Меню состояния установки" на странице 59**), затем снова нажмите **SET** на метке 'SEt'. Отобразится текущее значение Рабочей точки. Для изменения значения Рабочей точки нажимайте кнопки  и  паузой не более 15 секунд. Наконец, нажмите кнопку **SET** для подтверждения внесенных изменений. Контроллер позволяет заблокировать клавиатуру.

Для этого достаточно соответствующим образом настроить параметр 'LOC'.

При заблокированной клавиатуре Вы все равно можете войти в меню Состояния нажатием **SET** и просмотреть значение Рабочей точки, но теперь Вы не сможете ее изменить. Для снятия этой блокировки вновь перепрограммируйте параметр 'LOC'.

6.6.4. Пароли

Пароль 'PA1': открывает доступ к параметрам 'Пользователя'. Исходно пароль не активизирован (**PA1=0**). Для его активизации (**PA1≠0**): удерживая нажатой **SET** более 5 секунд откройте меню Программирования и кнопками  и  пролистайте содержимое до метки **PS1**; нажмите **SET** для просмотра значения и измените его кнопками  и , затем сохраните изменение нажатием **SET** или . Если пароль активизирован, то он запрашивается для доступа к параметрам 'Пользователя'.

Пароль 'PA2': открывает доступ к параметрам 'Инсталлятора'. Исходно пароль активизирован (**PA2=15**). Для его изменения (**PA2≠15**): удерживая нажатой **SET** более 5 секунд откройте меню Программирования и кнопками  и  пролистайте содержимое до метки **PA2**; нажмите **SET**, введите значение '15' кнопками  и , затем подтвердите кнопкой **SET**. Проллистайте названия папок до метки **diS** и нажмите **SET** для ее открытия. Проллистайте параметры папки кнопками  и  до метки **PS2**, нажмите **SET** для просмотра значения и измените его кнопками  и , затем сохраните изменение нажатием **SET** или .



Отображение метки ввода пароля '**PA2**' возможно в следующих случаях:

PA1 и PA2 ≠ 0: Удерживайте нажатой кнопку **SET** более 5 секунд до появления меток '**PA1**' и '**PA2**'. Вы можете выбрать доступ к параметрам 'Пользователя' (метка **PA1**) или к параметрам 'Инсталлятора' (метка **PA2**).

Иначе: Метка ввода пароля '**PA2**' находится в списке параметров 1-го уровня (Пользователя). Если он активизирован, то будет запрошен для получения доступа к параметрам 2-го уровня (Инсталлятора); для его ввода выполните процедуру аналогичную той, что дана для ввода пароля '**PA1**'.

ПОМНИТЕ: Если введены пароль неверен, то соответствующая метка **PA1/PA2** появится вновь. Ввод пароля нужно будет повторить.



6.6.5. Просмотр значений датчиков

Для просмотра значений считываемых подключенными к прибору датчиками коротко нажмите **SET** и Вы откроете меню 'Состояния Установки' ("**6.6.7. Меню состояния установки" на странице 59**), затем пролистайте содержимое кнопками  и  до метки соответствующего датчика '**Pb1 ... Pb7**' и нажмите. Измеренное выбранным датчиком значение отобразится на дисплее.



ПОМНИТЕ: Значение датчиков доступно только для чтения и не может изменяться оператором.

6.6.6. Запускаемые кнопками функции

Во всех моделях кнопка  исходно запускает Ручную разморозку.

Кнопки  и  так же могут запускать какую-то из функций по желанию оператора.

Для определения этих функций используются следующие параметры:

- **H32** = настройка функции кнопки  (ВНИЗ)
- **H33** = настройка функции кнопки  (ESC)

Значения, задаваемые этим параметрам и соответствующие им функции перечислены в следующей таблице:

Значение H32/H33	Запускаемая функция
0	Функция не назначена
1	Ручная разморозка
2	Смещение Рабочей точки
3	Свет
4	Режим Энергосбережения
5	Дополнительный выход (AUX)
6	Режим Ожидания
7	Цикл Глубокого охлаждения
8	Запуск/Остановка Разморозки

6.6.7. Меню состояния установки

Доступ к меню 'Состояния Установки' открывается коротким нажатием кнопки **SET**.
Кнопками **⇧** и **⇩** Вы можете пролистать все папки данного меню:

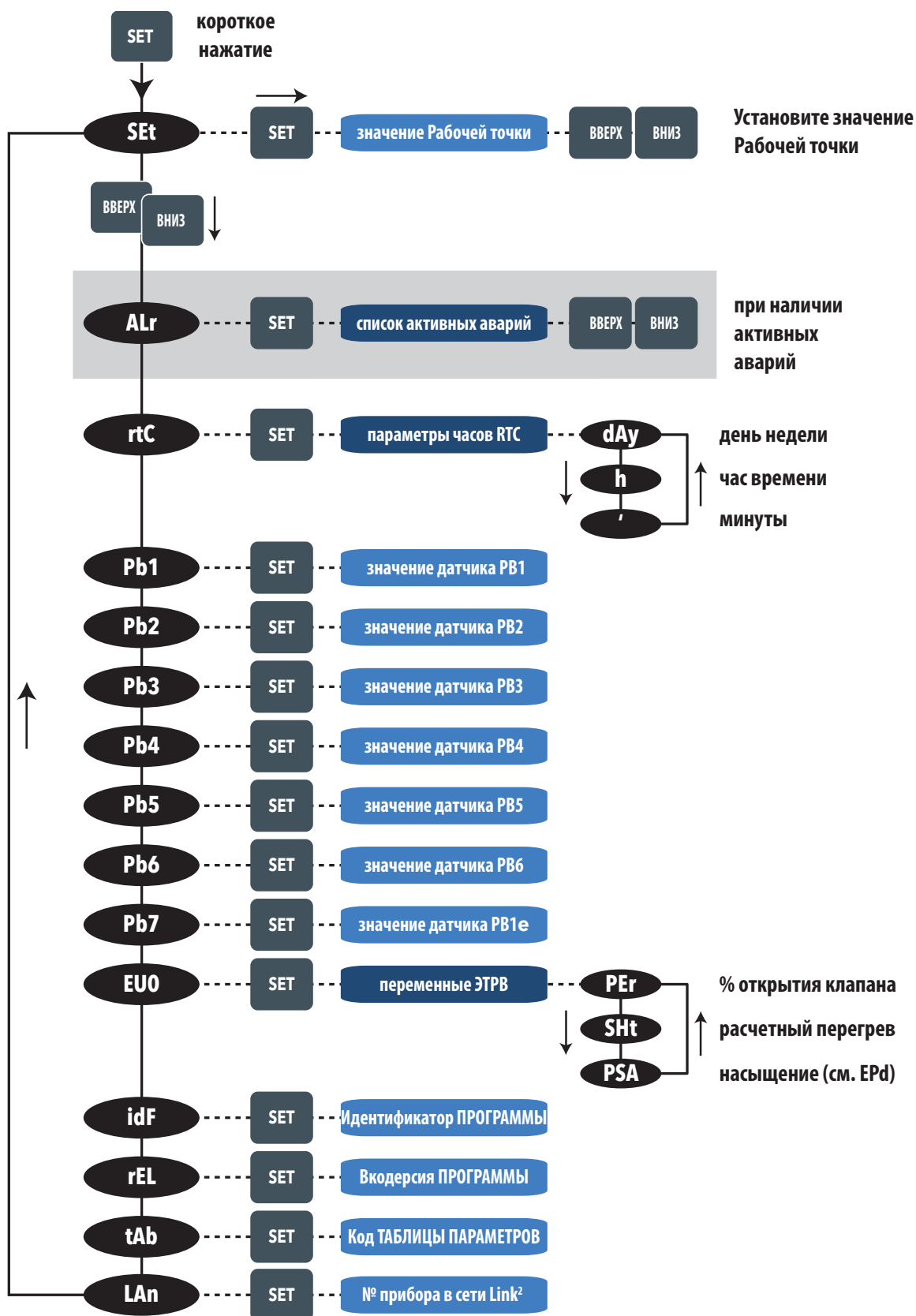

6.6.8. Меню программирования

Для доступа к меню 'Программирования' удерживайте нажатой кнопку **SET** более 5 секунд. Если активизированы пароли, то необходимо ввести ПАРОЛЬ доступа, либо **PA1** для параметров 'Пользователя' или **PA2** для параметров 'Инсталлятора' (см. раздел "6.6.4. Пароли" на странице 58).

Пар. **Пользователя**: После получения доступа отображается метка первого из параметров (например, 'rE'). Кнопками **⏪** и **⏩** можно пролистать метки остальных параметров уровня. Для открытия выбранного параметра нажмите **SET** на его метке. Кнопками **⏪** и **⏩** измените значение на желаемое и подтвердите изменение нажатием **SET**.

Пар. **Инсталлятора**: После получения доступа отображается метка первой папки (например, 'CP'). Кнопками **⏪** и **⏩** можно пролистать метки остальных папок уровня. Откройте выбранную папку нажатием **SET**. Кнопками **⏪** и **⏩** можно пролистать метки параметров папки и открыть выбранный нажатием **SET**. Кнопками **⏪** и **⏩** измените значение на желаемое и подтвердите изменение нажатием **SET**.

ПОМНИТЕ: Снимите питание с контроллера и подайте его заново после изменения любого из параметров конфигурации.

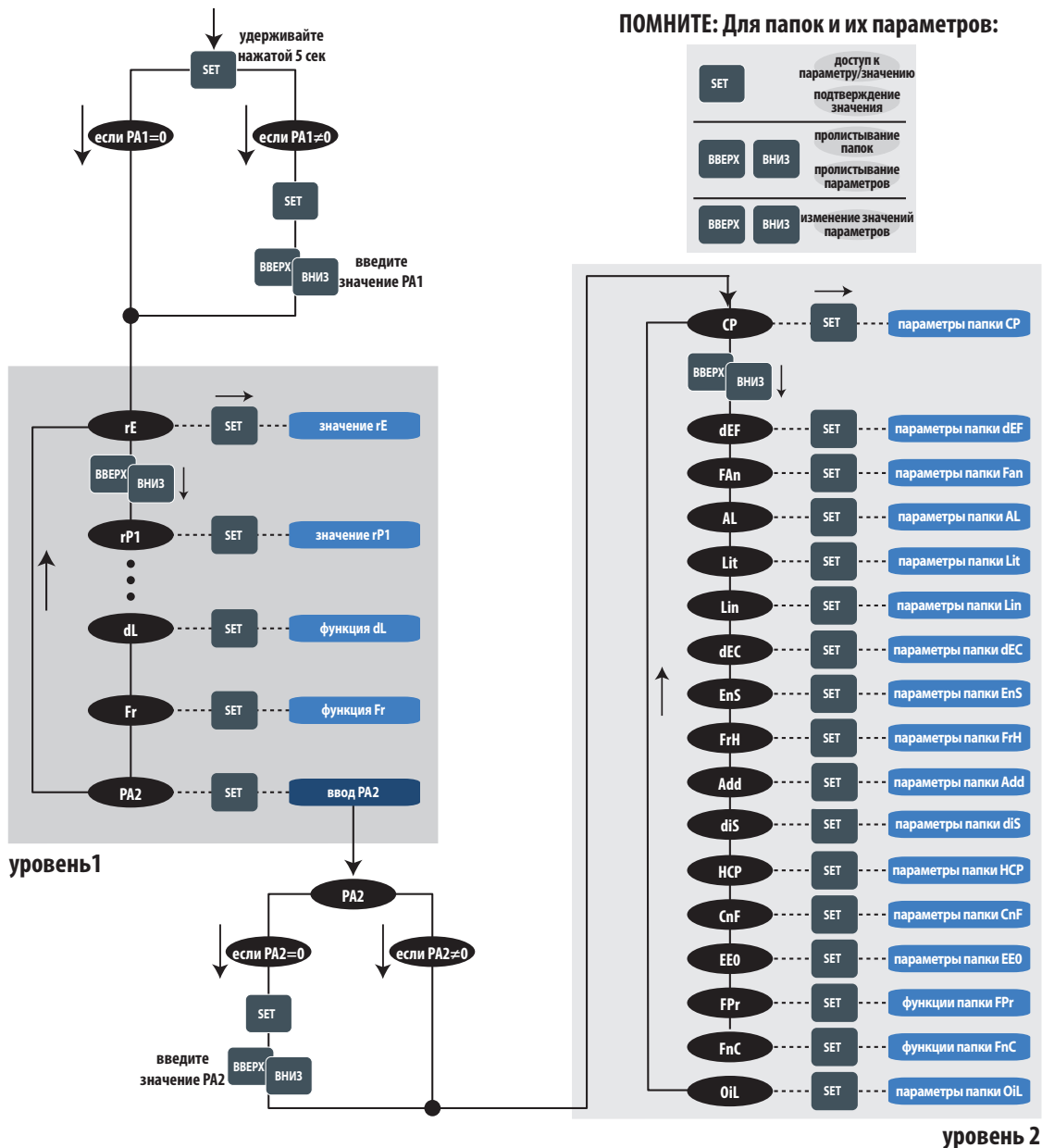

РАЗДЕЛ 7

ФУНКЦИИ

7.1. НАСТРОЙКИ

7.1.1. Настройка и калибровка датчиков

Контроллеры **RTX 600 /VS** имеют:

- 5 входов, конфигурируемых как NTC/PTC/Pt1000/Цифровой вход (**Pb1** ... **Pb5**);
- 1 вход, конфигурируемый как 4...20 мА/Цифровой вход (**Pb6**)
- 1 вход, конфигурируемый как Ратиометрический 0...5 В/Цифровой вход (**Pb7**)

Все температурные датчики (**Pb1** ... **Pb5**) должны иметь один тип, который выбирается настройкой параметра **H00**.

Параметр **H00** относится на уровне Пользователя (вне папки в общем списке) или Инсталлятора, находится в папке **CnF** и может настраиваться следующим образом:

- **H00** = Ptc → если используются датчики температуры PTC типа
- **H00** = ntc → если используются датчики температуры NTC типа (Исходное значение)
- **H00** = Pt1 → если используются датчики температуры типа Pt1000.

После подключения датчиков для корректировки/калибровки считываемых ими значений используйте следующие параметры:

- **CA1**: смещение датчика 1.
Положительная или отрицательная величина, складываемая со значением с Pb1 (-30.0...30.0)
- **CA2**: смещение датчика 2.
Положительная или отрицательная величина, складываемая со значением с Pb2 (-30.0...30.0)
- **CA3**: смещение датчика 3.
Положительная или отрицательная величина, складываемая со значением с Pb3 (-30.0...30.0)
- **CA4**: смещение датчика 4.
Положительная или отрицательная величина, складываемая со значением с Pb4 (-30.0...30.0)
- **CA5**: смещение датчика 5.
Положительная или отрицательная величина, складываемая со значением с Pb5 (-30.0...30.0)
- **CA6**: смещение датчика 6.
Положительная или отрицательная величина, складываемая со значением с Pb6 (-30.0...30.0)
- **CA7**: смещение датчика 7.
Положительная или отрицательная величина, складываемая со значением с Pb7 (-30.0...30.0)

7.1.2. Настройка дисплея

Папка 'diS' на уровне Пользователя (вне папки в общем списке) или Инсталлятора содержит параметры для задания единицы измерения температуры, наличия десятичной точки, режим дисплея при разморозке и значение режима основного дисплея.

- **ndt: (Пользователя)** разрешат/запрещает отображение десятичной точки (с разрешением: 0.1°C или 1.0°C).
При наличии десятичной точки диапазон отображения значений ограничивается с -99.9°C до +99.9°C.
 - **ndt = yes** → yes=да, десятичная точка отображается (исходное значение)
 - **ndt = no** → no=нет, десятичная точка НЕ отображается.**ПОМНИТЕ:** разрешение/запрещение отображения рабочей точки затрагивает только отображение значения на дисплее. В вычислениях все равно используется значение с десятичной точкой.
- **ddL: (Пользователя)** разрешение/запрещение отображения рабочей точки затрагивает только отображение значения на дисплее. В вычислениях все равно используется значение с десятичной точкой.
 - **ddL = 0** → отображение реального значения датчика Pb1 (исходное значение)
 - **ddL = 1** → отображение значения датчика Pb1, измеренного в момент начала разморозки
 - **ddL = 2** → отображение на дисплее метки 'dEF'
- **dro: (Инсталлятора)** выбор единиц измерения отображаемой температуры °C или °F.
 - **dro = C** → отображение температуры в °C (исходное значение).
 - **dro = F** → отображение температуры в °F**ПОМНИТЕ:** переключение между °C и °F НЕ ПРИВОДИТ к пересчету температурных параметров SEt, diF, и т.д. (например SEt=10°C становится SEt=10°F). Это означает и то, что максимальные и минимальные числовые значения параметров одинаковы для ОБОИХ единиц измерения, а соответствующие им реальные температурные диапазоны различаются.
- **ddd: (Пользователя)** выбор значения, отображаемого в режиме Основного дисплея.
Все остальные режимы отображения и настройки остаются НЕИЗМЕННЫМИ.
 - **ddd = SP1** → отображается значение рабочей точки SP1
 - **ddd = Pb1** → отображается значение датчика Pb1
 - **ddd = Pb2** → отображается значение датчика Pb2
 - **ddd = Pb3** → отображается значение датчика Pb3
 - **ddd = Pb4** → отображается значение датчика Pb4
 - **ddd = Pb5** → отображается значение датчика Pb5
 - **ddd = Pbi** → отображается расчетное значение виртуального датчика
 - **ddd = LP** → отображает получаемое по сети LINK² значение датчика
 - **ddd = PFi** → отображается расчетное значение фильтрованный виртуального датчик.

7.2. ФУНКЦИИ

7.2.1. Выгрузка, Загрузка, Форматирование

Описание

Карточка копирования параметров Unicard или MFK (MFK = мультифункциональный ключ) подключается к TTL порту и позволяет быстро перепрограммировать прибор.

ПОМНИТЕ: ЗАГРУЗКА с подачей питания: если при подаче питания на контроллер он обнаруживает подключенную к нему карточку Unicard или MFK, то он автоматически запускает выгрузку данных из этой карточки в прибор.



Если подключить Unicard/MFK к выключенному прибору и затем подать на него питание то после тестирования лампочек на дисплее появится одно из следующих сообщений:

- **dLY** если операция выгрузки данных из карточки в прибор прошла успешно
- **dLn** если во время операции выгрузки данных из карточки в прибор обнаружилась ошибка

Еще через 5 секунд дисплей перейдет к отображению Рабочей точки или выбранного датчика в зависимости от установленного значения параметра **ddd**.

ПОМНИТЕ: После успешного выполнения загрузки контроллер начнет работу с новой загруженной таблицей параметров.

Рабочий режим: войдите на уровень параметров 'Инсталлятора' введя значение пароля 'PA2', если он активизирован (**PA2≠0**), пролистайте папки кнопками  и  до метки 'FPr'.

Откройте ее нажатием , пролистайте доступные функции кнопками  и , затем нажмите  на метке выбранной для ее выполнения:

- **UL** (Выгрузка): Эта функция позволяет выгрузить параметры с прибора на карточку копирования. При успешном выполнении команды появится метка "yES", а при ошибке отобразится метка "no".
- **Fr** (Формат): Эта команда форматирует карточку копирования (необходима перед первым использованием с прибором данной модели, т.е. если она новая или использовалась с приборами другой модели). **ПОМНИТЕ:** Выполнение команды **Fr** приводит к удалению всех данных. Эту операцию отменить НЕЛЬЗЯ.
- **dL** (Загрузка): Эта функция позволяет загрузить параметры с карточки копирования в прибор. При успешном выполнении команды появится метка "yES", а при ошибке отобразится метка "no".
- **Загрузка** (с подачей питания): Подключите карточку копирования к прибору со снятым питанием. При подаче питания автоматически запустится функция загрузки данных с карточки в прибор. После окончания тестирования индикаторов контроллера на дисплее появится метка "dLy", а при ошибке отобразится метка "dLn".

ПОМНИТЕ: перед выгрузкой или загрузкой таблицы параметров убедитесь что связь прибора с системой мониторинга (ПК с TelevisNet, TelevisGo, TelevisCompact или другой) была прервана. Другими словами не забудьте отключить порт RS485 контроллера или остановите опрос данных системой мониторинга.

Используемые параметры

Среди параметров уровня **Пользователя** так же есть данные функции:

Метка	Описание функции
UL	Выгрузка таблицы параметров из прибора в карточку Unicard или MFK.
Fr	Форматирование подключенной к прибору карточки Unicard или MFK с удалением всех ее данных.
dL	Загрузка таблицы параметров из карточку Unicard или MFK в прибор.

МУЛЬТИ-ФУНКЦИОНАЛЬНЫЙ КЛЮЧ (МФК)

Мульти-функциональный ключ (МФК) позволяет выгружать параметры из прибора и загружать обратно с МФК в прибор.



UNICARD

Карточка UNICARD может использоваться аналогично мульти-функциональному ключу (МФК) для выгрузки параметров из прибора и загрузки обратно в прибор.

Это простой инструмент для быстрой пользовательской настройки приборов.

В отличие от старых версий CoryCard и МФК карточка UNICARD имеет:

1. возможность подключения к ПК через USB порт для работы с программой Device Manager
2. возможность подключения с адаптеру с USB портом (сетевому или на батарейках) для прямой подачи питания на схему управления контроллера для выполнения операций загрузки и выгрузки параметров.

Подача питания на UNICARD возможна различными способами:

1) От запитанного и включенного контроллера

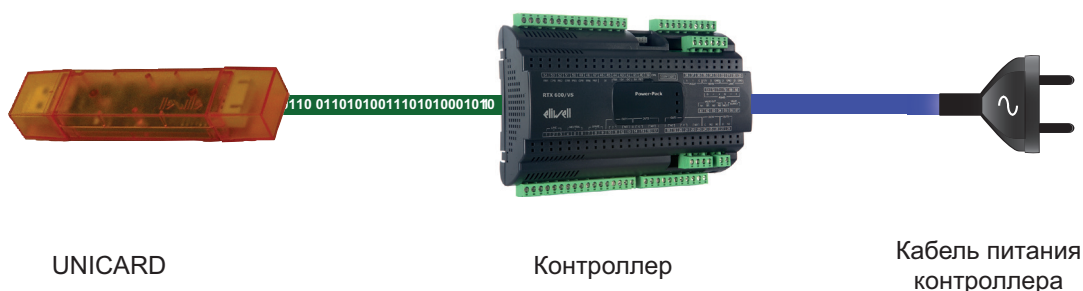

2) От адаптера с USB портом



7.2.2. Загрузка программы контроллера



Инструмент имеет загрузчик Программ, позволяя обновлять версии установленной в него программы. Обновление программы можно выполнять с использованием карточек UNICARD или мультифункционального ключа (MFK).

Процедура обновления Программы:

- Подключите к прибору карточку UNICARD или MFK с загруженным на нее файлом программы;
- Подайте питание на прибор, если он был выключен, или отключите и подайте питание заново;
- Ждите пока индикатор карточки UNICARD или MFK мигает (выполнение операции);
- По завершении операции Вы увидите соответствующее состояние индикатора карточки UNICARD или MFK:
 - **ГОРИТ**: успешное завершение операции обновления программы контроллера;
 - **ПОГАШЕН**: обновление программы не выполнено (программа не совместима ...).



7.2.3. Общая в сети Link² клавиатура

С локальной клавиатуры любого контроллера сети Link² можно осуществить навигацию по меню любого из приборов, подключенных к той же локальной сети Link².

Эта функция запускается совместным нажатием  и  с удержанием 5 секунд. При работе в режиме удаленной клавиатуры мигают сразу две иконки °C и °F.

Вы будете запрошены ввести Modbus адрес (**Adr**) удаленного контроллера.

Для возврата к исходному меню локального прибора:

- нажмите кнопки  и  удержанием нажатыми не менее 5 секунд;
- оставьте кнопки без нажатия на время задержки в 60 секунд.

В режиме 'удаленной клавиатуры' функция локальной клавиатуры (в отношении подключенного к ней прибора) блокируется. Блокировка полностью снимается через 3 секунды после возврата к обычному режиму.

При потере связи с удаленным контроллерами на дисплее клавиатуры в 'Удаленном' режиме отображается метка:

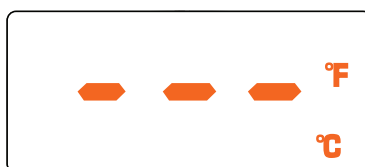

РАЗДЕЛ 8

РЕГУЛЯТОРЫ

8.1. ШАГОВЫЙ ЭЛЕКТРОННЫЙ ТРВ (ЕЕV)

Смотри ниже схему по использованию всех компонентов системы:

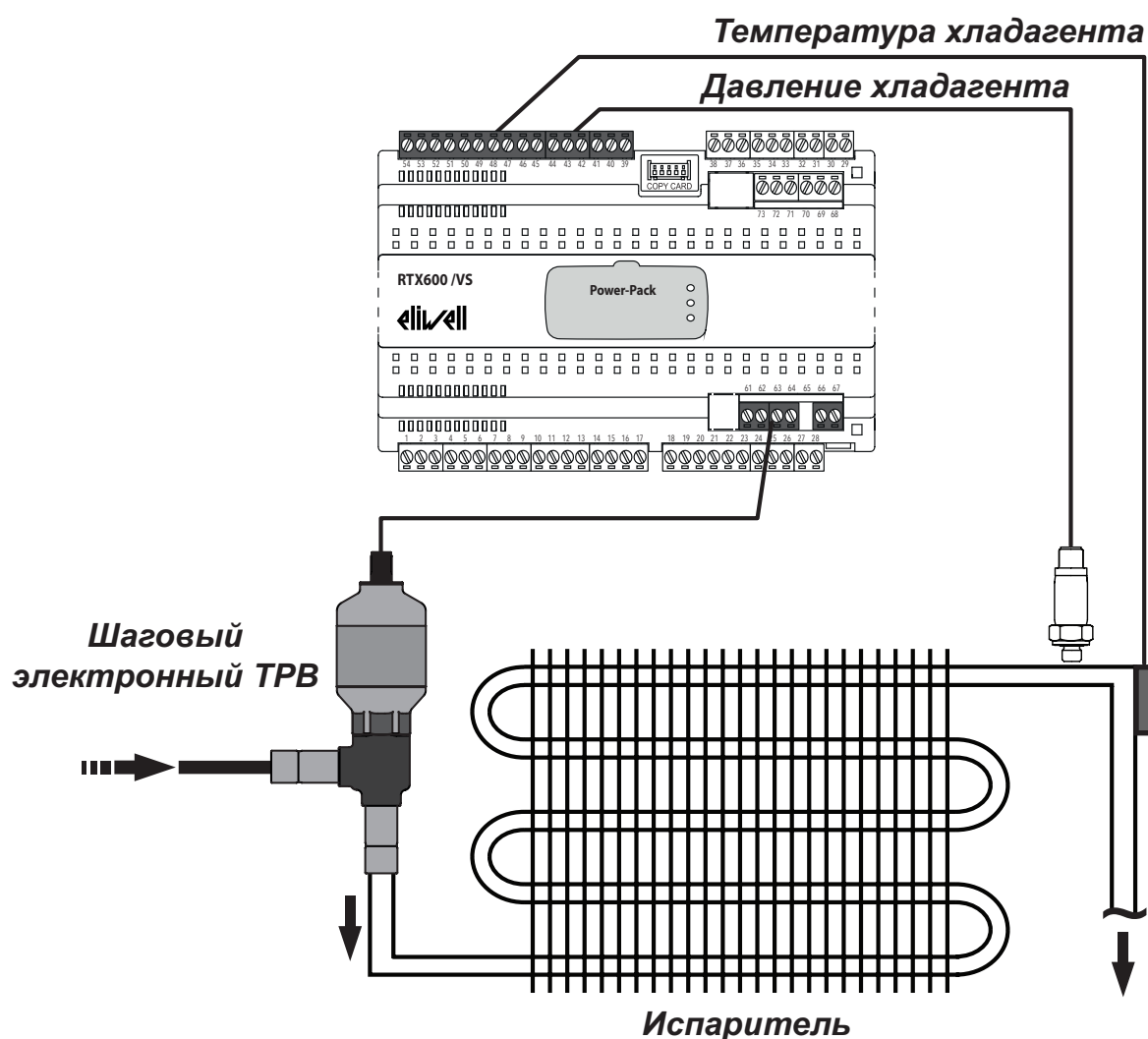

При использовании шагового электронного ТРВ необходимо настроить:

- датчик для расчета перегрева (**rSS** - температурный датчик одного из типов NTC/PTC/Pt1000)
- датчик насыщения (**rSP** - датчик давления ратиометрический или с токовым сигналом 4...20 мА).

В **ИСХОДНОЙ** конфигурации датчики настроены следующим образом:

- **Pb5** как температурный датчик NTC типа для расчета перегрева
- **Pb6** как датчик давления насыщения с токовым сигналом 4...20 мА (для расчета перегрева).

▲ ПРЕДУПРЕЖДЕНИЕ

НЕПРЕДВИДЕННОЕ ФУНКЦИОНИРОВАНИЕ УСТРОЙСТВА

- Сверяйтесь с параметрами, заявляемыми производителем клапана, перед использованием электронного ТРВ в режиме общей конфигурации.
- Подключите одну обмотку клапана к клеммам W1- $\overline{W1}$ и вторую к W2- $\overline{W2}$. НЕ путайте W1 и W2.
- После подключения проверьте правильность открытия и закрытия клапана при подаче соответствующих команд и, при необходимости (если клапан работает инверсно), то проинвертируйте подключение одной из обмоток клапана.

Несоблюдение этих инструкций может привести к смерти, серьезной травме или повреждению оборудования.

8.1.1. Перечень совместимых / контролируемых клапанов

Перечень **СОВМЕСТИМЫХ** с **RTX 600 /VS** Шаговых электронных ТРВ с отметкой о необходимости использования внешнего трансформатора для питания клапана приведен ниже:

БРЕНД	МОДЕЛЬ	ТРАНСФОРМАТОР
Eliwell by Schneider Electric	SXVB Body 1	Трансформатор НЕ требуется
Eliwell by Schneider Electric	SXVB Body 2	

Перечень **УПРАВЛЯЕМЫХ** с **RTX 600 /VS** Шаговых электронных ТРВ с отметкой о необходимости использования внешнего трансформатора для питания клапана приведен ниже:

БРЕНД	МОДЕЛЬ	ТРАНСФОРМАТОР
Sporlan	SER-AA	Трансформатор НЕ требуется
Sporlan	SER-A	
Sporlan	SER-B	
Sporlan	SER-C	
Sporlan	SER-D	
Carel	E2V	Трансформатор ТРЕБУЕТСЯ
Danfoss	CCM-10	Использование зависит от параметра dE00 : модели Danfoss CCM-10-20-30 <ul style="list-style-type: none">• dE00 = 4 → Трансформатор ТРЕБУЕТСЯ• dE00 = 5 → Трансформатор НЕ требуется модели Danfoss CCM-40 <ul style="list-style-type: none">• dE00 = 6 → Трансформатор ТРЕБУЕТСЯ• dE00 = 7 → Трансформатор НЕ требуется
Danfoss	CCM-20	
Danfoss	CCM-30	
Danfoss	CCM-40	

При подключении Управляемых электронных ТРВ обратитесь к их документации:

Производитель	Клапан	Соответствующий документ
SPORLAN	модель SER-xx	Bulletin 100-20, January 2012
CAREL	E2V	+050000341, rel.4.3 - 18.09.2014
DANFOSS	модель CCM-xx	DKRCI.PD.VK1.A4.02, 2014-03

Eliwell Controls Srl не несет ответственности за данные, предоставляемые производителями клапанов, включая технические модификации и обновления. Обращайтесь к Руководству на прибор и Руководству на клапан для проверки возможности их взаимодействия и правильной настройки.

8.1.2. Тип клапана

Прибор **RTX 600 /VS** настроен на управление "Шаговым" электронным ТРВ. Схема подключения клапана к контроллеру представлена ниже:

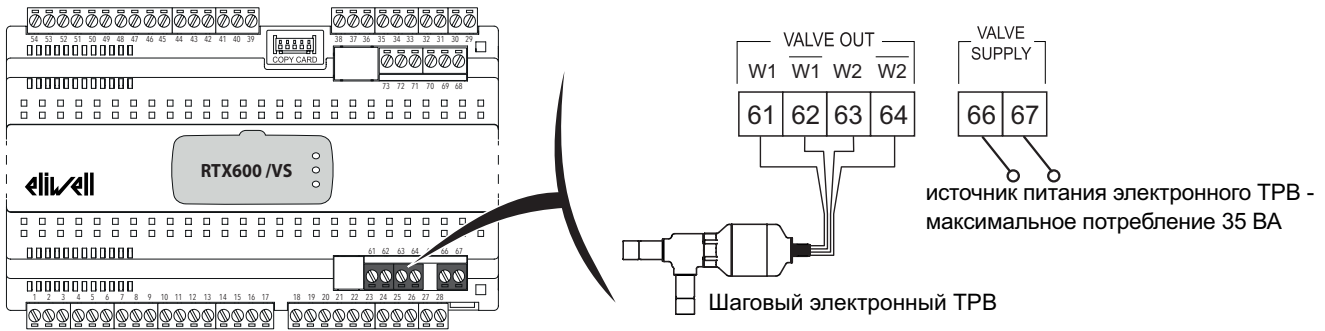

Перед подключением клапана внимательно настройте контроллер **RTX 600 /VS** под соответствующий тип клапана в соответствии с перечнями Совместимых и Управляемых клапанов.

⚠ ПРЕДУПРЕЖДЕНИЕ

РИСК ПЕРЕГРЕВА И НЕПРЕДВИДЕННОГО ФУНКЦИОНИРОВАНИЯ УСТРОЙСТВА

- Не подключайте клеммы 66 и 67 внешнего источника питания электронного ТРВ напрямую к сети.
- Для питания этих устройств используйте исключительно изолированные источники питания или трансформаторы с безопасно-низким напряжением (SELV).

Несоблюдение этих инструкций может привести к смерти, серьезной травме или повреждению оборудования.

Eliwell Controls Srl не несет ответственности за данные, предоставляемые производителями клапанов, включая технические модификации и обновления. Обращайтесь к Руководству на прибор и Руководству на клапан для проверки возможности их взаимодействия и правильной настройки.

ПРИМЕЧАНИЕ

НЕРАБОТОСПОСОБНОСТЬ ПРИБОРА

- Перед подачей питания внимательно проверьте правильность всех подключений.
- Перед подключением клапана сверьтесь с данными его этикетки. Если клапану требуется внешний источник питания (смотри "**8.1.1. Перечень совместимых / контролируемых клапанов**" на **странице 67**), то подключите вторичную обмотку трансформатора с напряжением 24В~ и мощностью не менее 35 ВА к клеммам 66-67 (VALVE SUPPLY / ПИТАНИЕ КЛАПАНА).

Несоблюдение этих инструкций может привести к повреждению оборудования.

8.1.3. Тип хладагента

⚠ ОПАСНОСТЬ

ПОТЕНЦИАЛЬНАЯ УГРОЗА ВЗРЫВА И ПОЖАРА

НЕ применяйте контроллер на установках, использующих горючий газ R290.

Несоблюдение этих инструкций приведет к смерти или серьезной травме.

На **RTX 600 /VS** Вы можете выбрать один из следующих хладагентов:

ПАР.	ОПИСАНИЕ	Ед.Изм.	ПРИЛОЖЕНИЯ	
Ert	Выбор типа используемого хладагента:	число	410 (Исходное значение)	
	404 (0) = R404A;			r22 (1) = R22
	410 (2) = R410A;			134 (3) = R134a
	744 (4) = R744 (CO ₂);			507 (5) = R507A
	717 (6) = R717 (NH ₃);			
	290 (7) = Значение не используется			
	PAr (8) = Настраиваемый тип хладагента;			407 (9) = R407A
	448 (10) = R448A;			449 (11) = R449A
	450 (12) = R450;			513 (13) = R513A

ПОМНИТЕ: параметр **Ert** не входит в наборы параметров Приложений **AP1 ... AP8** и не изменяется при сбросе параметров контроллера в исходные или одно из предустановленных Приложений.

Если Вы хотите использовать хладагент, не входящий в данный перечень, то Вы можете загрузить “описание газа” (содержащее ключевые значения данного хладагента) используя карточку Unicard/MFK и затем выбрав значение **Ert** = PAr = 8.

ПОМНИТЕ: Для получения файла “описания хладагента” обратитесь в офис технической поддержки фирмы Eliwell.

8.1.4. Токовый датчик давления 4...20 мА

Ниже представлена схема подключения токового датчика давления с сигналом 4...20мА:

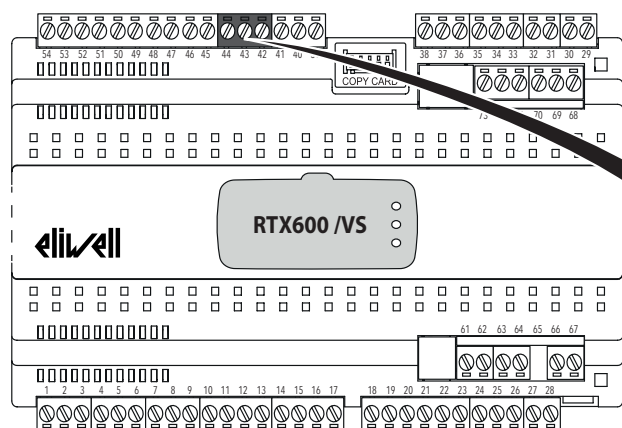

Токовый датчик давления

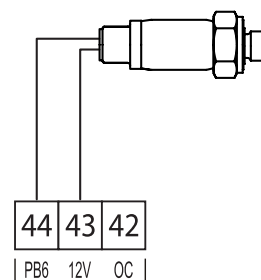

Для использования входа токового датчика давления 4..20 мА (**PB6**) как датчика насыщения установите параметр **rSP** в **Pb6**, а **H46** в **Pro**. Параметрами **H03** и **H04** Вы можете установить нижний (при 4 мА) и верхний (при 20 мА) пределы шкалы датчика.

ПОМНИТЕ: Параметры **H03** и **H04** задаются в единицах ОТНОСИТЕЛЬНОГО давления (для такой шкалы атмосферное давление → 0.0 Бар).

8.1.5. Ратиометрический датчик давления

Ниже представлена схема подключения токового датчика давления с сигналом 4...20мА:

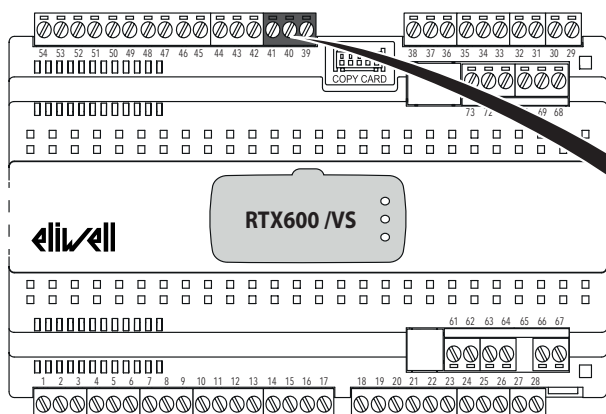

Ратиометрический датчик давления

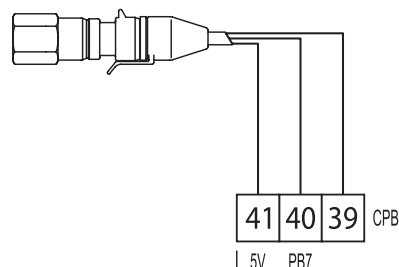

Для использования входа ратиометрического датчика (**PB7**) как датчика насыщения установите параметр **rSP** в **Pb6**, а **H47** в **Pro**. Параметром **trA** можно выбрать один из 8-ми готовых наборов для наиболее используемых ратиометрических датчиков:

ПАР.	ОПИСАНИЕ	Ед.Изм.	ПРИЛОЖЕНИЯ
trA	<p>Выбор типа используемого Ратиометрического датчика: USE = Общий тип с настраиваемой оператором шкалой (смотри H05 и H06)</p> <p>rA1 = EWPA 010 R 0/5 В 0/10 Бар ВНУТРЕННЯЯ РЕЗЬБА rA2 = EWPA 030 R 0/5 В 0/30 Бар ВНУТРЕННЯЯ РЕЗЬБА rA3 = EWPA 050 R 0/5 В 0/50 Бар ВНУТРЕННЯЯ РЕЗЬБА rA4 = AKS 32R -1/6 rA5 = AKS 32R -1/12 rA6 = AKS 32R -1/20 rA7 = AKS 32R -1/34 rA8 = значение не используется</p>	число	rA1 (Исходное значение)

Для использования ратиометрического датчика, который в перечне выбора не присутствует установите параметр **trA** в значение '**USE**'.

Кроме этого Вам понадобится задать шкалу датчика:

- Нижний предел шкалы датчика соответствующий сигналу 0.5 В (10%) используя параметр **H05**
- Верхний предел шкалы датчика соответствующий сигналу 4.5 В (90%) используя параметр **H06**

8.1.6. Общий ратиометрический датчик (физически общий)

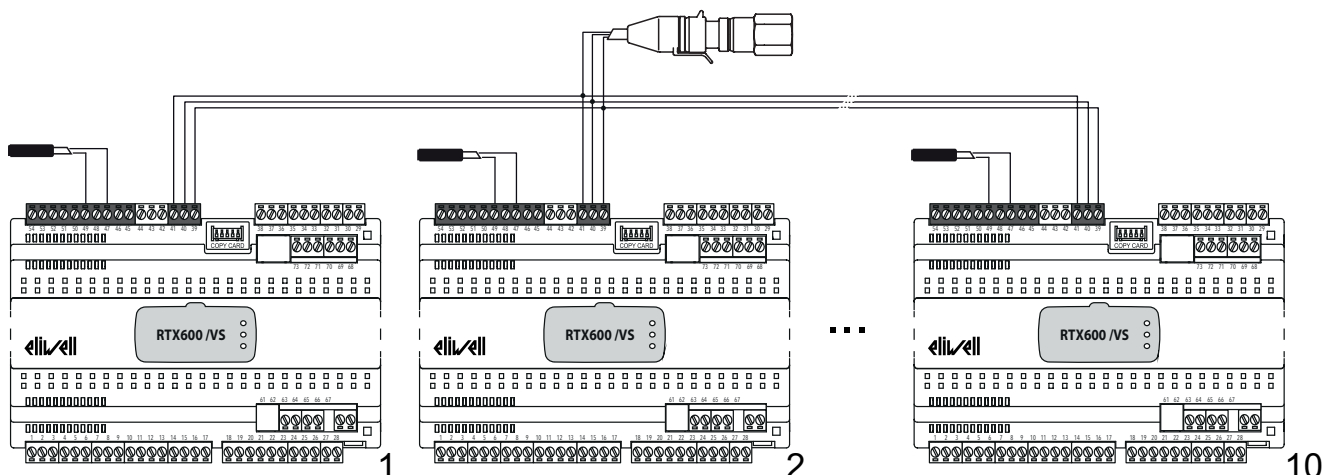

Ратиометрический датчик конфигурируется обычным путем как свой датчик на каждом контроллере. Для использования общего ратиометрического датчика нужно установить параметр **rSP** в rP.

8.1.7. Общий по сети Link² датчик давления (токовый или ратиометрический)

Когда приборы подключены в сеть Link², то один или два датчика насыщения могут использоваться как общие датчики сети.

СЛУЧАЙ 1

один общий датчик насыщения:

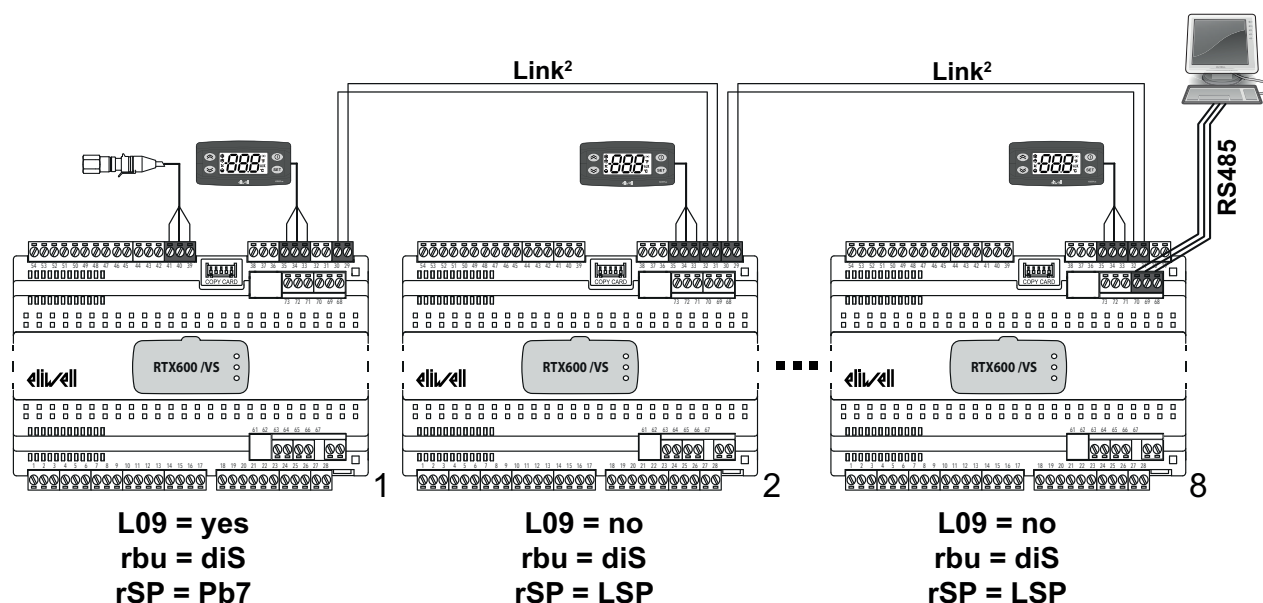

Обновление данных датчика насыщения от сети должно осуществляться с периодом не более 3 минут, иначе выдается авария сетевого датчика. При аварии ошибки датчика все контроллеры будут работать в соответствии с настройками для режима отказа датчика.

При потере связи в локальной сети все контроллеры, подключенные к Link², у которых нет возможности получить данные с сетевого датчика будут работать как в случае аварии ошибки сетевого датчика.

СЛУЧАЙ 2

Для повышения надежности системы на случай отказа основного датчика давления в сети могут использоваться 2 общих датчика на разных контроллерах сети Link².

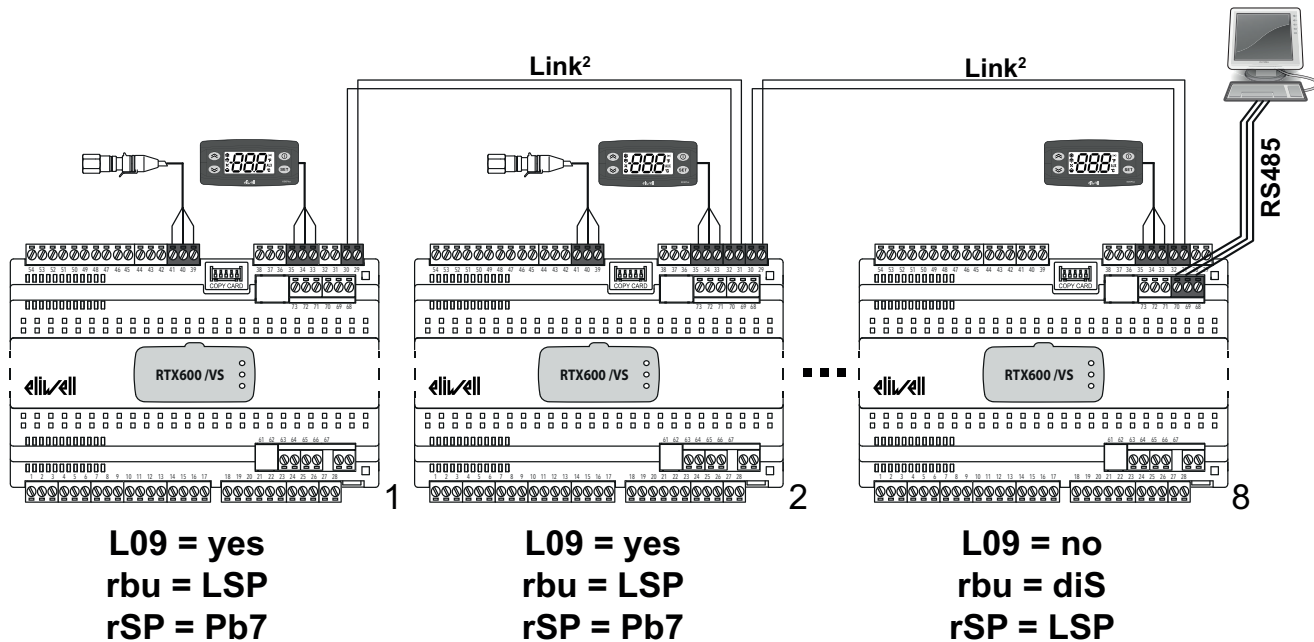

Сеть LAN автоматически выдаст в качестве общего значения значение одного из датчиков (первое, полученное сетью Link², значение). Контроллеры, к которым подключены датчики используют свои значения, а не общие, вплоть до момента отказа своего датчика, когда они вынуждены будут переключиться на общее значение.

При отказе датчика, который в данный момент используется как общий сеть LAN автоматически переключится на второй общий датчик (если он все еще исправен).

При отказе обоих датчиков или при потере связи с прибор_рами, к которым подключены датчики, контроллер работает как при отказе собственного датчика насыщения.

8.1.8. Удаленный резервный датчик насыщения

Шина последовательного доступа может использоваться для отправки значения резервного датчика насыщения. Если контроллер не может получать значение насыщения с датчика (своего или общего), то он может использовать значение насыщения предоставляемое по шине последовательного доступа, т.е. от системы мониторинга от так называемого удаленного датчика давления.

Обновление данных удаленного датчика насыщения должно осуществляться с периодом не более 3 минут, иначе выдается авария сетевого датчика с переходом на работу в соответствии с настройками для режима отказа датчика.

8.1.9. Датчик температуры для расчета перегрева

Подключение температурного датчика определения перегрева (тип NTC/PTC/Pt10000 - выбирается **H00**):

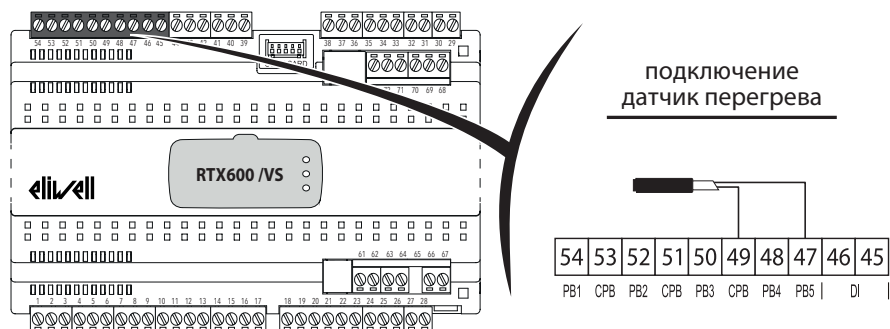

8.1.10. Параметры регулирования клапана

Контроллер **RTX 600 /VS** управляет ШАГОВЫМИ электронными ТРВ с целью поддержания минимального перегрева на выходе испарителя.

Прибор обеспечивает простоту установки, а алгоритм управления адаптируется к условиям работы установки и обеспечивает запрашиваемые заказчиком характеристики.

Оператору необходимо всего лишь установить Рабочую точку расчетного перегрева (**OLt**) и алгоритм сам адаптируется для получения нужного результата. Алгоритм оптимизирован для работы с минимальным перегревом благодаря использованию модели прогнозного расчета.

Встроенный драйвер имеет пользовательские настройки, позволяющие задать:

- **U02**: максимальное открытие клапана;
- **U06**: минимальное открытие клапана в зоне пропорционального управления;
- **U07**: максимальное открытие клапана в зоне пропорционального управления.

Когда запрос регулятора ниже значения **U06**, то процент открытия клапана будет равен 0%, а в случае, когда запрос превысит значение **U07**, то процент открытия будет постоянным и равен **U02**.

ЗАМЕЧАНИЯ:

- Если сигнал с регулятора равен или выше значения параметра **U07**, то реальный выход будет равен **U02**.
- Если сигнал с регулятора равен или ниже значения параметра **U06**, то реальный выход будет равен нулю (0).
- Если сигнал с регулятора равен или выше значения параметра **U07** в течение времени не менее **U05**, генерируется авария максимального открытия клапана для сигнализации о критичном состоянии системы.

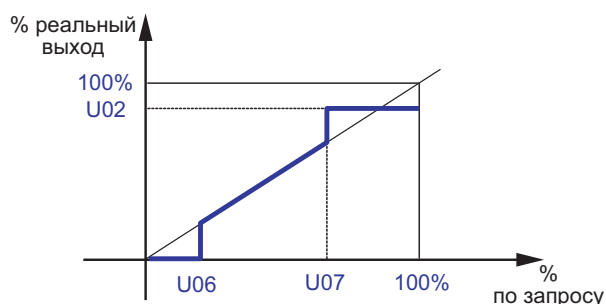

8.1.11. ПИД регулятор перегрева и регулятор Максимального рабочего давления (MOP)

Пид регулятор (H60)

RTX 600 /VS рассчитывает реальное значение перегрева используя значения двух датчиков: температурного датчика (для) перегрева и датчика давления насыщения, значение которого пересчитывается в температуру. ПИД регулятор контроллера выдает модулированный сигнал на клапан для достижения Рабочей точки расчетного перегрева **OLt**.

Алгоритм является динамическим: реальное значение перегрева может поддерживаться несколько выше Рабочей точки или временно упасть ниже ее. Если в результате этого появляется жидкость на выходе испарителя, то значение Рабочей точки перегрева **OLt** следует повысить.

Регулятор Максимального рабочего давления (MOP)

Драйвер имеет функции контроля “максимального рабочего давления MOP”, которая активизируется параметром **HOE**. Данная функция управляет закрытием клапана в пропорциональном режиме когда температура насыщения оказывается вблизи значения параметра **HOt** (порог максимальной температуры испарителя) с пропорциональной зоной регулятора равной параметру **HPb**.

При превышении этого порога на время более заданного параметром **tAP**, выдается Авария MOP.

Регулятор Максимального Рабочего Давления **MOP** можно отключить:

- во всех режимах значением параметра **HOE**.
- при включении контроллера и возврате управления из режима разморозки на время, задаваемое параметром **HdP**.

8.1.12. Регулирование при отказе датчика

При отказе датчика давления насыщения (токового **4...20 мА** или **ратиометрического**):

- на выход управления клапаном будет выдаваться сигнал, равный значению параметра **U08**.

При отказе датчика температуры для расчета перегрева (**NTC, PTC** или **Pt1000**):

- если регулятор МОР отключен: на клапаном выдается сигнал, равный значению параметра **U08**.
- если регулятор МОР включен: на клапан выдается модулированный сигнал МОП регулятора с ограничением диапазона от 0 до **U08**.

Используемые Параметры

Для управления этим регулятором используются следующие параметры:

Метка	Описание
L09	Разрешение использования общего датчика (давления) насыщения.
trA	Выбор модели используемого ратиометрического датчика.
H00	Выбор типа используемых температурных датчиков (ntc = NTC, Ptc = PTC и Pt1 = Pt1000).
H03	Нижний предел шкалы токового датчика 4-20 ма (при 4 мА) .
H04	Верхний предел шкалы токового датчика 4-20 ма (при 20 мА).
H05	Нижний предел шкалы ратиометрического датчика.
H06	Верхний предел шкалы ратиометрического датчика.
H60	Номер выбранного Приложения (исходного набора параметров).
rSP	Выбор используемого датчика насыщения.
rSS	Выбор используемого датчика перегрева.
rбу	Выбор резервного датчика насыщения.
EPd	Режим отображения значения датчика насыщения (t = температура или P = давление).
Ert	Выбор типа используемого в системе хладагента.
U02	Максимальный процент открытия клапана.
U05	Время максимального открытия клапана до выдачи аварии.
U06	Минимальный процент рабочего открытия клапана.
U07	Максимальный процент рабочего открытия клапана.
U08	Процент открытия клапана при отказе датчик-а/ов.
OLt	Задание порога минимального перегрева.
HOE	Разрешение использования регулятора МОР (максимального рабочего давления).
tAP	Минимальное время превышения максимального температурного порога до выдачи аварии.
HOt	Максимальный аварийный порог температуры испарителя.
HdP	Время блокирования регулятора МОР с момента включения установки.

8.2. СЕТЬ LINK²

До 8-ми контроллеров **RTX 600 /VS** могут соединяться в локальную сеть Link², при этом для подключения всех этих приборов в сеть мониторинга с протоколом Modbus достаточно подключить в эту сеть один из этих приборов, который будет роль шлюза для подключения в сеть мониторинга остальных приборов локальной сети.

В таком случае локальная сеть Link² использует те же адреса, что и сеть системы мониторинга.

Никаких ограничений по адресам нет (допускается нарушение последовательности при их задании) и в этой конфигурации нет прибора, назначаемого МАСТЕРОМ.

Любой прибор позволяет получить системе мониторинга доступ к данным всех приборов локальной сети.

Ниже представлен пример подключения к системе мониторинга приборов, объединенных локальной сетью Link²:

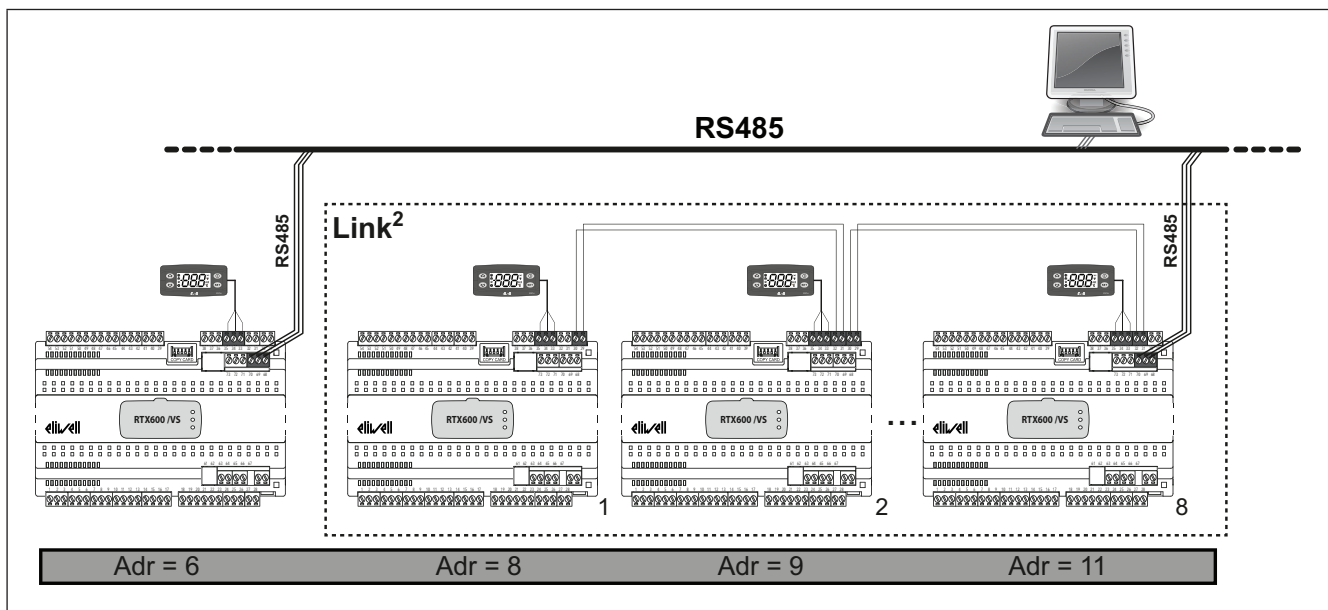

8.2.1. Шлюз подключения к системе мониторинга

Подключение к системе мониторинга облегчается при наличии локальной сети Link².

Конкретнее, подключение приборов сети Link² к шине **RS485** системы мониторинга можно провести через подключение к этой шине любого одного прибора сети Link².

Далее происходит автоматическая сортировка связи с остальными приборами.

Сеть шины **RS485** не требует никаких дополнительных настроек для такого подключения, т.к. она обращается к приборам по адресам, задаваемым специальными параметрами что используйте параметра **Adr**.

8.2.2. Общие датчики температуры

Один из 5-ти датчиков температуры (Pb1...Pb5) или виртуальный датчик может быть общим для сети Link².

ПРИМЕР 1

Пример с общим температурным датчиком регулятора (в примере датчик подключен к прибору № 2)

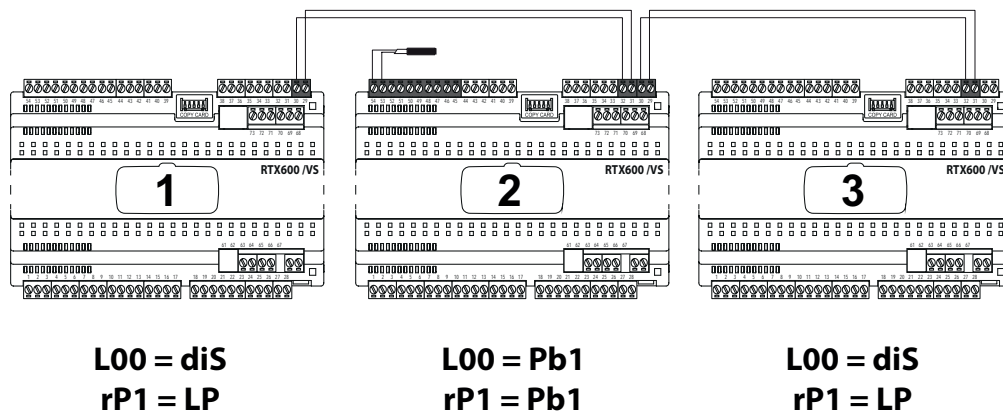

ПРИМЕР 2

Примером использования общего датчика может быть случай когда имеется несколько секций холодильной установки с собственными датчиками регулирования температуры, тогда при отказе датчика на одной из секций (в примере на секции №2 - перечеркнутый датчик) появляется возможность переключения управления этой секцией по датчику соседней секции.

Такую перенастройку параметров можно сделать удаленно через систему мониторинга:

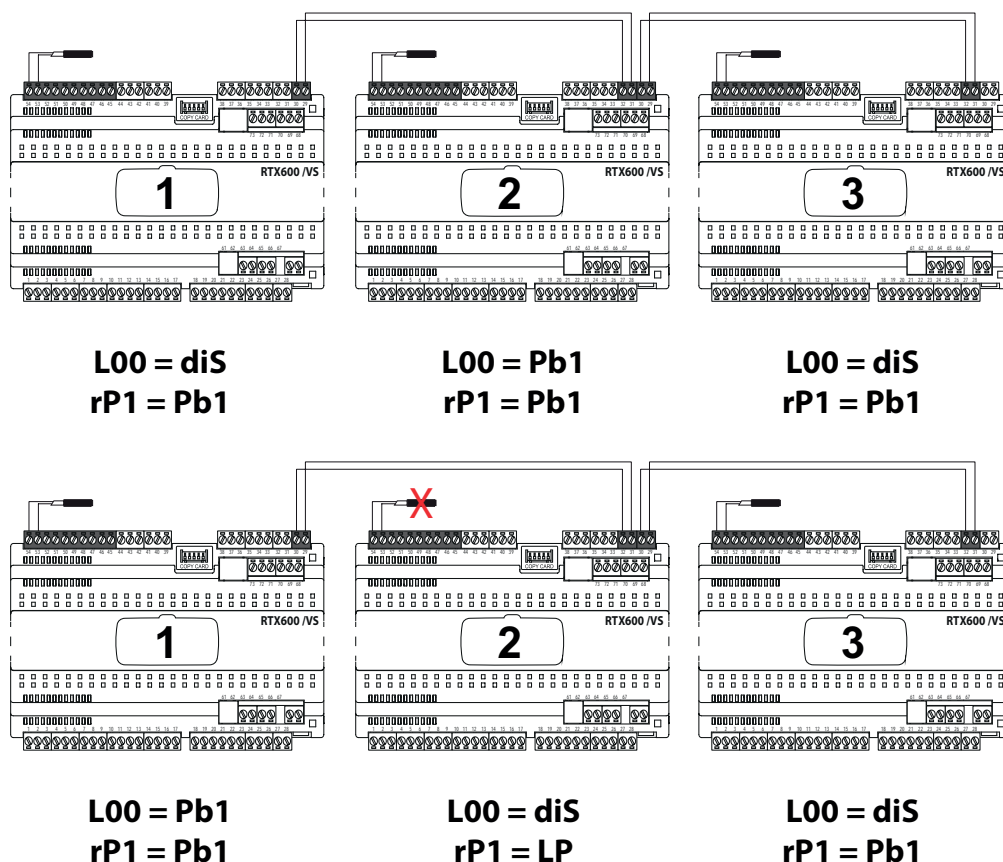

ПОМНИТЕ: Общий датчик температуры может использоваться не только для основного регулятора, но и для других регуляторов (вентиляторы испарителя, нагреватели...).

8.2.3. Разморозка

Разморозка группы приборов может быть скоординирована по сети Link².

Такая координация включается параметром **L03 = 1** на приборе, который 'руководит' разморозкой (координатор или Мастер). Параметр **L04** используется для того, чтобы определить должен ли прибор ожидать окончания разморозки на других приборах (**L04 = dEP** - зависимая Разморозка) или может разблокировать регуляторы сразу по окончании своей Разморозки (**L04 = ind** - независимая Разморозка). Для зависимой Разморозки (**L04 = dEP**) задается максимальная задержка нахождения в режиме ожидания ответа остальных приборов (параметр **L10**), по истечении которой работа регулятора восстанавливается, даже если другие приборы не сообщили о завершении Разморозки (например, из-за нарушения или потери связи в сети Link² во время разморозки).

ПРИМЕР 1

Объяснение по координации разморозки приводится ниже (с блокированием ресурсов).

Координирующий прибор №1. Значение **x** для **L10** является длительностью задержки в минутах, а интервалы **dE1/dE2** - максимальное время разморозки координирующего прибора.

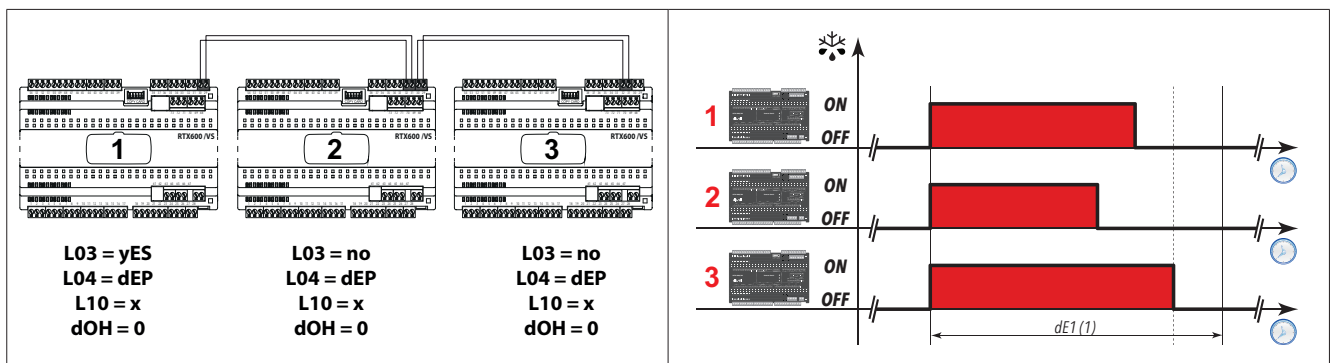

ПОМНИТЕ: Если параметр **L04 = dEP**, то это значит, что вы блокируете все выполняемые разморозки. Именно для этого и используется значение параметра **L10**.

ПРИМЕР 2

Если выполнение разморозки должно быть последовательным, то используйте значение параметра **dOH** для установления очередности запуска (в примере задана 30-ти минутный сдвиг запуска разморозки):

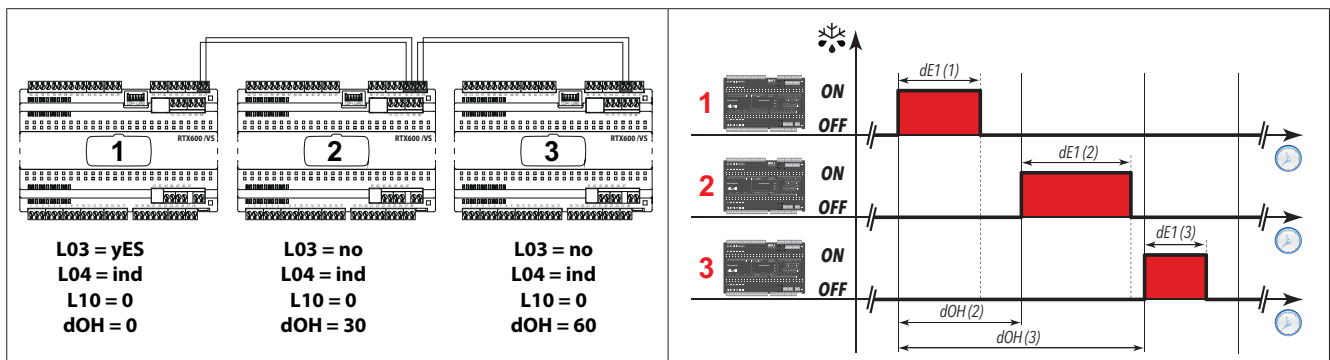

ПОМНИТЕ: В данном случае параметр **L10** не используется, даже если его значение **L10 > 0**.

Контроллер может реализовать безопасный механизм при потере связи с сети Link² или выходе из строя координирующего прибора. Для этого нужно задать отсчет интервала между разморозками по времени работы контроллера и значение **dit**, что бы оно соответствовало максимальному интервалу между командами разморозки с координирующего прибора.

При каждом получении команды на разморозку от координирующего прибора отсчет величины интервала **dit** перезапускается. Если этот контроллер перестанет получать команды на разморозку от координатора, то он запустит свою разморозку по окончании отсчета **dit**, пройдет цикл автоматической разморозки и отсчет **dit** вновь начнется с 0.

В следующем примере, **Мастер** - прибор, координирующий разморозку, а **Слэйв** - любой другой прибор этой сети.

Область "А" отображает время, в течение которого связь между **Слэйвом** и **Мастером** была прервана.

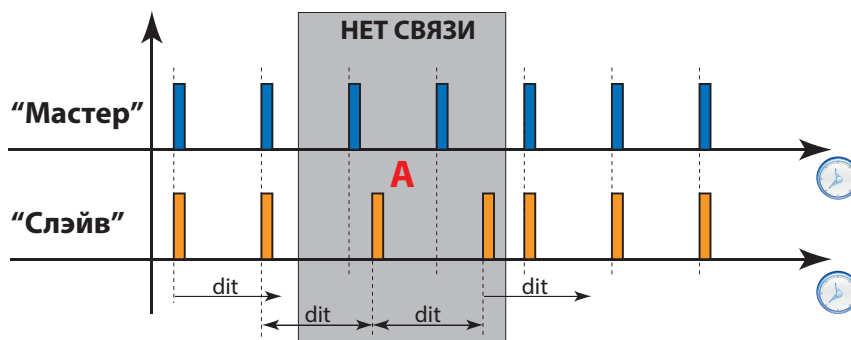

ПОМНИТЕ:

1. Для правильной работы установите **dit** > интервала между разморозками прибора configurатора или Мастера.
2. При **dit = 0** разморозка на Слэйве выполняется по запросу Мастера как обычно, но при потере связи с ним цикл разморозки на таком Слэйве больше не выполняется.

8.2.4. Общий дисплей

Что бы сделать так, что все клавиатуры канальной установки показывают одно значение можно использовать функцию общей индикации сети Link².

ПРИМЕР

В следующем примере все контроллеры показывают значение прибора №2. Приборы №1 и №3 будут показывать значение датчика прибора №2, который выбран на нем параметром **ddd**.

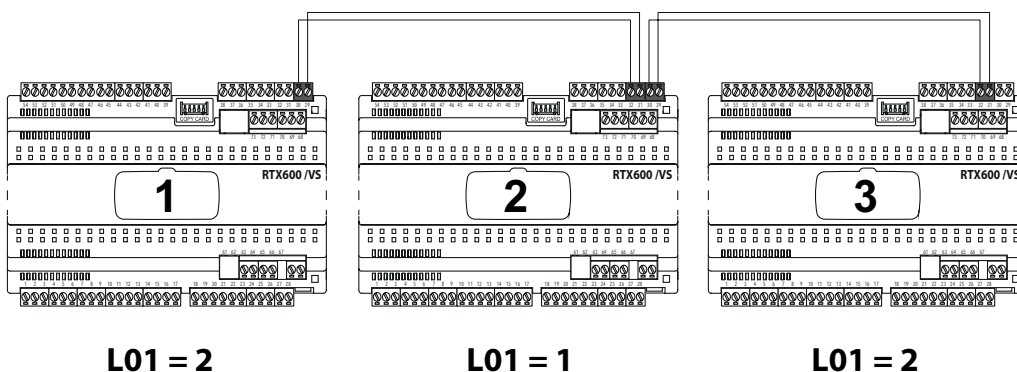

ЗАМЕЧАНИЯ:

1. Если прибор №2 (Мастер) имеет активные аварии, отображаемые на основном дисплее (например, отказа датчика), то эта метка не будет отображаться на клавиатурах приборов №1 и №3.
2. Если на приборе №2 имеется ошибка датчика, значение которого отображается как общее, то приборы №1 и №3 начнут отображать значения по собственным значениям параметров **ddd**.
3. При наличии на приборах №1 и/или №3 своих дополнительных аварий, таких как ошибка датчика, то соответствующая метка появится на дисплее этого прибора.
4. Если приборы №1 и/или №3 не получают информацию об общем отображаемом значении (нарушение связи по сети Link²), то они начнут отображать значения по собственным значениям параметров **ddd**.

8.2.5. Значение общей Рабочей точки

Рабочая точка регулятора SP1 может быть общей для приборов сети Link².

При изменении Рабочей точки на любом приборе сети Link², ее значения автоматически обновятся на всех приборах сети Link².

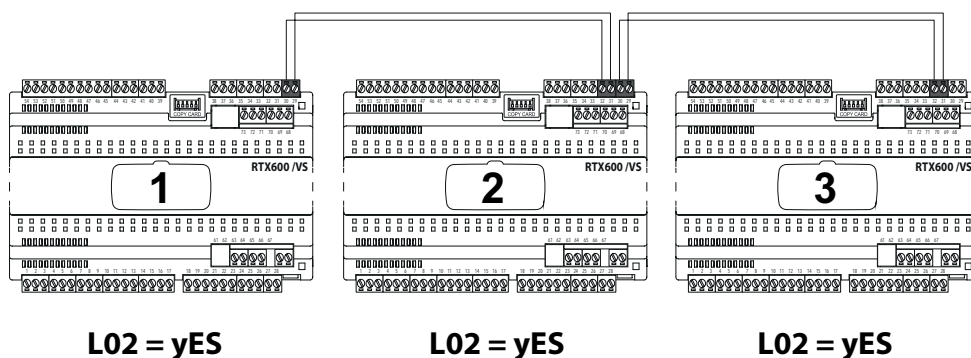

ПОМНИТЕ: Если параметр **L02 = yES**, то при изменении Рабочей точки прибора она обновляется и на других приборах сети. При отключении одного из приборов из сети или при нарушении связи после внесения изменения Рабочей точки прибор далее продолжит работу с измененным по сети значением.

8.2.6. Общие команды

В сети Link² следующие команды могут быть сетевыми:

- Аварии
- Режим Ожидания;
- Свет;
- Дополнительная нагрузка (AUX);
- Режим Энергосбережения.

(Смотри параметры **L00 ... L12** в папке **Lin**)

Используемые параметры

Параметры управления этим регулятором следующие:

Метка	Описание
rP1	Выбор датчика регулятора 1.
dit	Интервал между двумя последовательными циклами разморозки. 0 = функция заблокирована.
dOH	Задержка запуска разморозки после получения соответствующего запроса.
L00	Выбор датчика, который используется как общий в сети.
L01	Общее отображаемое значение в сети Link ² .
L02	Отправлять измененное значение Рабочей точки другим приборам сети Link ² .
L03	Разрешает прибору давать в сеть Link ² команду на разморозку (координатор или Мастер).
L04	Режим завершения разморозки.
L05	Позволяет синхронизацию команды Режим Ожидания.
L06	Позволяет синхронизацию команды Свет.
L07	Позволяет синхронизацию команды режима Энергосбережения.
L08	Позволяет синхронизацию команды Дополнительная нагрузка (AUX).
L09	Разрешает использование общего датчика (давления) насыщения.
L10	Задержка ожидания конца разморозки на других приборах при зависимом режиме (L04=dEP).
L11	Устанавливает число приборов, подключенных к сети Link ² (максимум 8)
L12	Разрешает общую сигнализацию аварий по сети Link ² .
Adr	Сетевой адрес прибора в сети с протоколом Modbus.
ddd	Выбор отображаемого на дисплее значения (для режима основного дисплея).
rbu	Выбор резервного датчика насыщения.

8.3. РЕГУЛИРОВАНИЕ

RTX 600 /VS позволяет сделать выбор одного из режимов регулятора:

- Одиночный термостат;
- Двойной термостат (последовательное соединение);
- Двойной термостат (параллельное соединение);
- Два независимых регулятора;

ПОМНИТЕ: при работе в режиме 'одиночный термостат' Вы можете иметь дополнительный регулятор для других пользовательских задач (например, управление по датчику освещения и т.п.).

8.3.1. Регулирование Одиночный термостат

Регулятор "Одиночный термостат" доступен всегда и может работать в режимах нагрева или охлаждения (смотри **НС1**). Только для регулятора "Одиночный термостат" ($rE = 0$) можно выбирать тип дифференциала между относительным и абсолютным значениями:

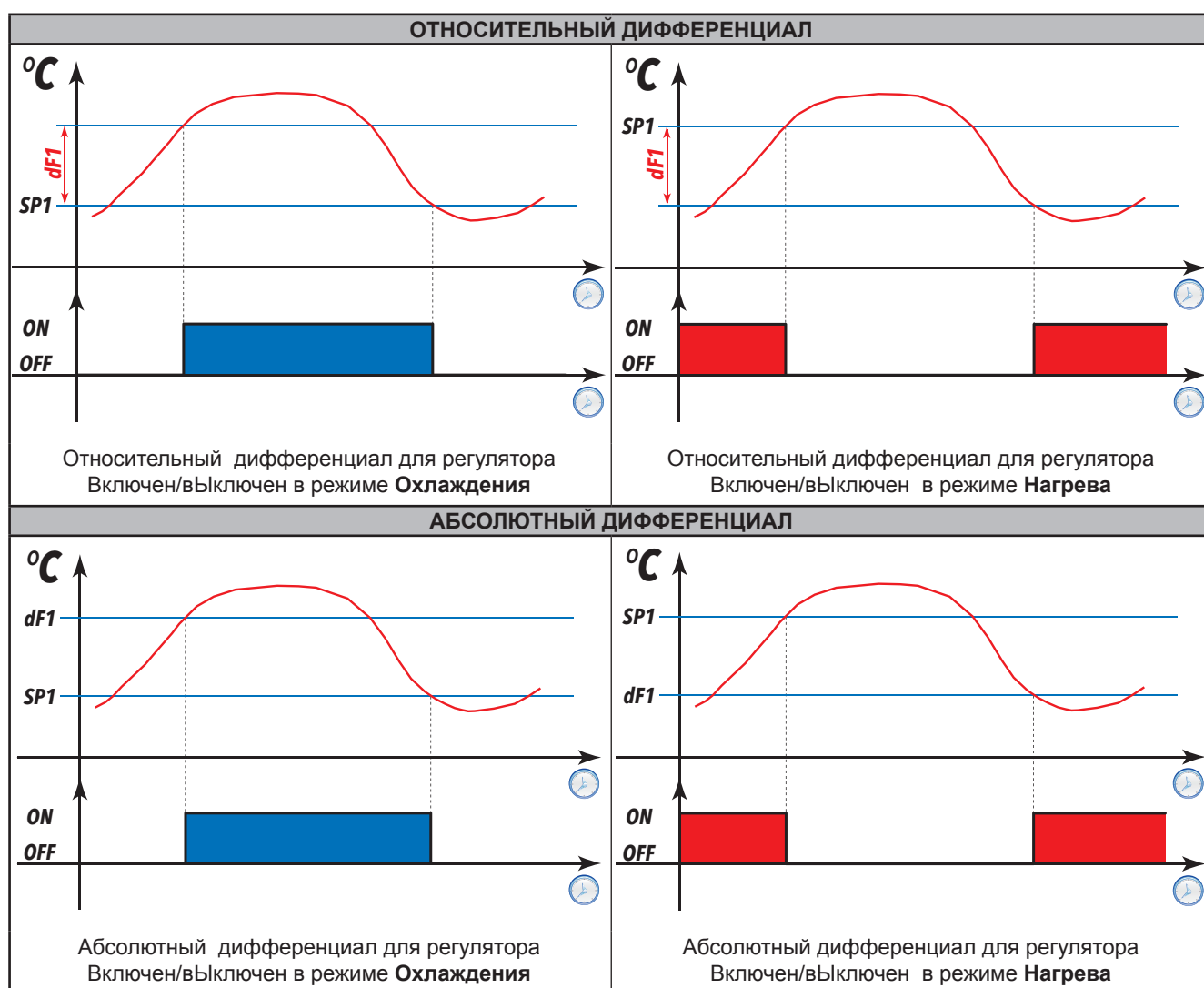

Настройка Одиночного регулятора осуществляется следующими параметрами:

- **rP1:** выбор датчика регулятора №1
- **SP1:** рабочая точка регулятора №1 / регулятор выключается при ее достижении
- **dF1:** дифференциал регулятора №1 / регулятор включается при отклонении до/на это значение
- **Stt:** выбор типа задаваемого дифференциала (Относительный или Абсолютный)
- **НС1:** выбор режима регулятора №1 (Нагрев или Охлаждение)

8.3.2. Регулирование Двойной "последовательный" термостат

Данный регулятор активизирует ВЫХОД только когда ОБА термостата дают запрос на это, и отключают нагрузку как только удовлетворен запрос ХОТЯ БЫ ОДНОГО ИЗ ДВУХ этих регуляторов (установка с 2 датчиками регулирования: один на входе и второй на выходе).

Если один или оба регулятора имеют ошибки датчиков, то регулирование будет осуществляться по параметрам для работы при ошибке датчиков. На следующей диаграмме **1_T1** является запросом термостата/регулятора №1, а **1_T2** запросом термостата/регулятора №2.

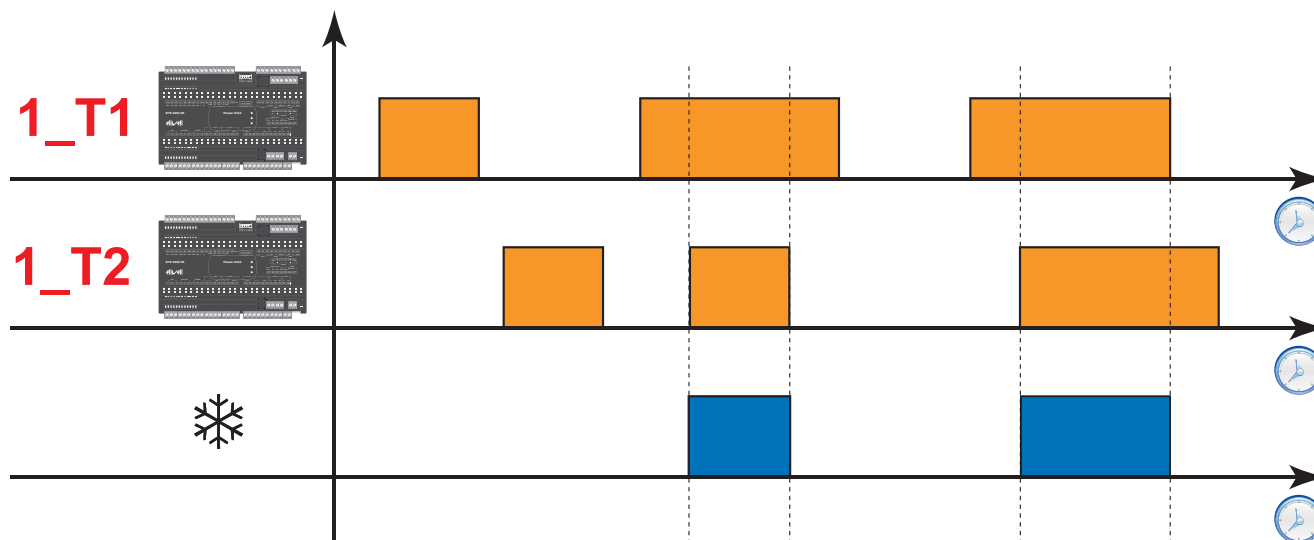

Настройка Двойного Последовательного регулятора осуществляется следующими параметрами:

- **rP1**: выбор датчика регулятора №1
- **SP1**: рабочая точка регулятора №1 / регулятор выключается при ее достижении
- **dF1**: дифференциал регулятора №1 / регулятор включается при отклонении до/на это значение
- **Stt**: выбор типа задаваемого дифференциала (Относительный или Абсолютный)
- **HC1**: выбор режима регулятора №1 (Нагрев или Охлаждение)
- Первый регулятор:
 - **rP1**: выбор датчика регулятора №1
 - **SP1**: рабочая точка регулятора №1
 - **dF1**: дифференциал регулятора №1
 - **HC1**: выбор режима регулятора №1 (Нагрев или Охлаждение)
- Второй регулятор:
 - **rP2**: выбор датчика регулятора №2
 - **SP2**: рабочая точка регулятора №2
 - **dF2**: дифференциал регулятора №2
 - **HC2**: выбор режима регулятора №2 (Нагрев или Охлаждение)

8.3.3. Регулирование Двойной "параллельный" термостат

Данный регулятор активизирует ВЫХОД только когда ОБА термостата дают запрос на это, и отключают нагрузку только тогда, когда удовлетворен запрос ОБОИХ этих регуляторов (комбинированная установка: остров и пристенок).

Если один или оба регулятора имеют ошибки датчиков, то регулирование будет осуществляться по параметрам для работы при ошибке датчиков. На следующей диаграмме **1_T1** является запросом термостата/регулятора 1, а **1_T2** запросом термостата/регулятора 2.

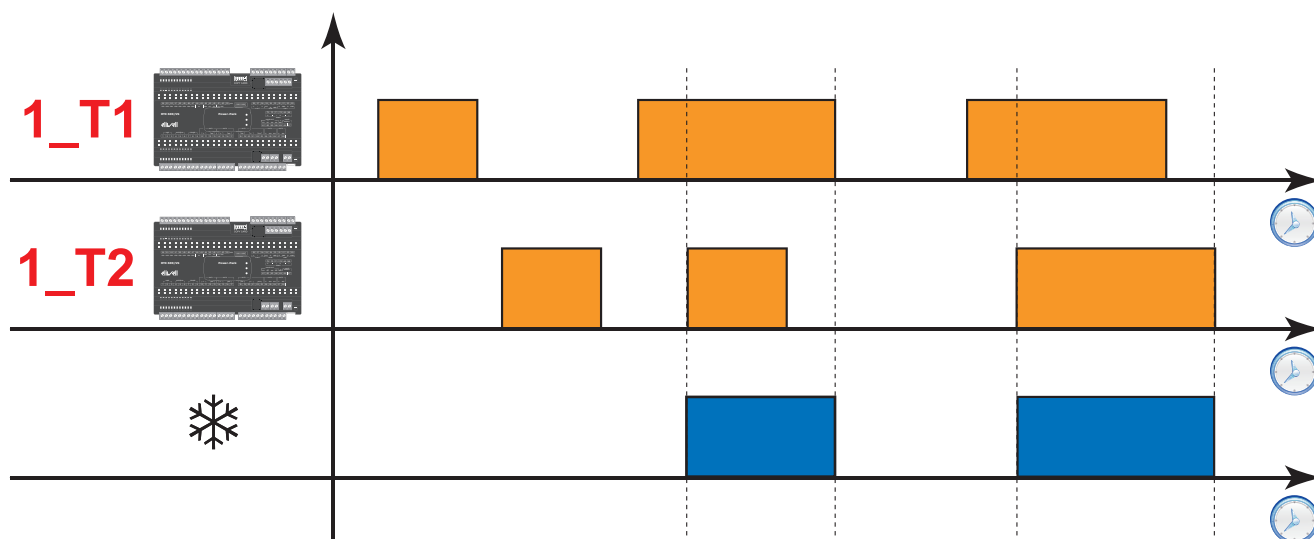

Настройка Двойного Параллельного регулятора осуществляется следующими параметрами:

- **rP1**: выбор датчика регулятора №1
- **SP1**: рабочая точка регулятора №1 / регулятор выключается при ее достижении
- **dF1**: дифференциал регулятора №1 / регулятор включается при отклонении до/на это значение
- **Stt**: выбор типа задаваемого дифференциала (Относительный или Абсолютный)
- **HC1**: выбор режима регулятора №1 (Нагрев или Охлаждение)
- Первый регулятор:
 - **rP1**: выбор датчика регулятора №1
 - **SP1**: рабочая точка регулятора №1
 - **dF1**: дифференциал регулятора №1
 - **HC1**: выбор режима регулятора №1 (Нагрев или Охлаждение)
- Второй регулятор:
 - **rP2**: выбор датчика регулятора №2
 - **SP2**: рабочая точка регулятора №2
 - **dF2**: дифференциал регулятора №2
 - **HC2**: выбор режима регулятора №2 (Нагрев или Охлаждение)

8.3.4. Регулирование с двумя независимыми Регуляторами

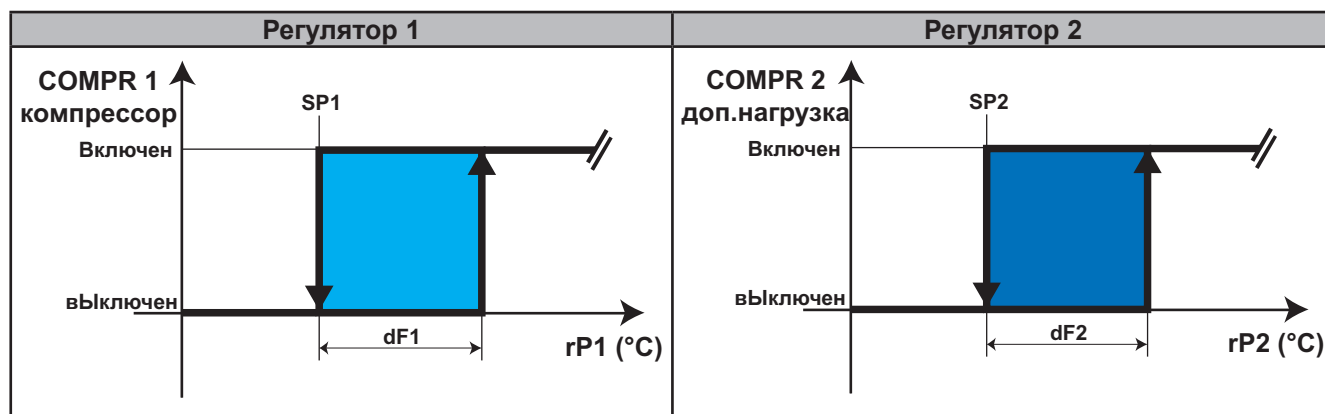

Регулятор №1 управляет реле Компрессора 1 (**COMPR 1**) с учетом указанных в диаграмме параметров и соблюдением задержек безопасности Компрессора (**Cit, CA_t, dOn, dOF, dbi**).

Регулятор №1 управляет реле Компрессора 2 (**COMPR 2**) с учетом указанных в диаграмме параметров, но логически это не реле Компрессора, а реле Дополнительного выхода (**AUX**), работа которого не учитывает заданные задержки безопасности Компрессора (**Cit, CA_t, dOn, dOF, dbi**).

Второй регулятор:

- может работать в режимах Нагрева или Охлаждения;
- имеет свои Рабочую точку (**SP2**) и дифференциал (**dF2**);
- не соблюдает задержки безопасности компрессора кроме общей задержки выходов **OdO**;
- в случае аварии отказа датчика этот регулятор переходит в выключенное состояние.

Этот регулятор независим от других регуляторов, за исключением режима Ожидания, когда он выключен. Он может использоваться для регулирования света по датчику освещенности, который можно подключить к одному из аналоговых входов температурных датчиков **Pb1...Pb5**

ПОМНИТЕ: при контроле освещенности Рабочая точка **SP2** и Дифференциал **dF2** пересчитываются по специальной таблице, соответствующей типу датчика. Обратитесь в офисы Eliwell для подбора датчика.

Два независимых регулятора настраиваются следующими параметрами:

- Первый регулятор:
 - **H2x=1:** выход **COMPR 1**, который относится к Регулятору №1 (реле Компрессора 1)
 - **rP1:** выбор датчика регулятора №1
 - **SP1:** рабочая точка регулятора №1
 - **dF1:** дифференциал регулятора №1
 - **HC1:** режим (Нагрев/Охлаждение) регулятора №1
- Второй регулятор:
 - **H2x=5:** выход **COMPR 2**, который относится к Регулятору №2 (реле Доп. выхода AUX)
 - **rP2:** выбор датчика регулятора №2
 - **SP2:** рабочая точка регулятора №2
 - **dF2:** дифференциал регулятора №2
 - **HC2:** режим (Нагрев/Охлаждение) регулятора №2

8.3.5. Регулирование при ошибке датчика

При ошибке датчика регулятора 1 (для Двойного термостата и/или регулятора 2) выход будет управляться в циклическом режиме по параметрам **Ont** (время импульса или рабочего состояния в цикле) и **Oft** (время паузы или выключенного состояния в цикле).

8.3.6. Режим Энергосбережения

Режим Энергосбережения (НОЧНОЙ) может запускаться одним из следующих способов:

- Командой с Цифрового входа (если он соответствующим образом настроен);
- Командой с Кнопки (если она соответствующим образом настроена);
- Внешней командой (напрямую от системы Мониторинга);
- По часам реального времени RTC (если событие задаваемое параметром ESt включает Энергосбережение);
- По сети Link²

В этом режиме смещения **OS1** и **OS2** добавляются к Рабочим точкам **SP1** и **SP2**.

При наличии Дополнительного регулятора смещение применяется и к его Рабочей точке.

ПОМНИТЕ: Для исключения смещения Рабочей точки в режиме Энергосбережения установите **OS1=0** и/или **OS2=0**.

В этом режиме происходит изменение и дифференциалов регуляторов: **dF1** заменяется на **dn1** и **dF2** на **dn2**. При наличии Дополнительного регулятора его дифференциал так же изменяется.

ПОМНИТЕ: Для исключения изменения Дифференциала в режиме Энергосбережения установите **dn1 = dF1** и/или **dn2 = dF2**.

8.3.7. Динамическая Рабочая точка

Если разрешено динамическое смещение Рабочей точки (только вне времени работы режима Энергосбережения), то возможно смещения Рабочих точек на значение **Od1** (для Рабочей точки 1) и **Od2** (для Рабочей точки 2) для их увеличения или уменьшения после длительного закрытого состояния двери (период времени задается параметром **Cdt**). Если далее дверь будет открываться с интенсивностью и суммарной длительностью открытого состояния, соответствующей параметру **ESo** (не за один раз, но как сумма нескольких открытий), то осуществится переход к обычному режиму управления.

Порог выхода из режима Динамического смещения задается параметром **ESo**:

- **ESo = 0**: наименьшая интенсивность/продолжительность открытия двери для выхода из режима
- **ESo = 10**: наибольшая интенсивность/продолжительность открытия двери для выхода из режима

Функция активизируется при задании отличного от нуля значения параметра **Cdt** и при наличии Цифрового входа, настроенного как реле двери. При наличии Дополнительного регулятора смещение применяется и к его Рабочей точке.

ПОМНИТЕ: Для исключения Динамического смещения Рабочей точки установите **Od1 = 0** и/или **Od2 = 0**.

Следующая диаграмма отображает алгоритм работы Динамического смещения. Настройки параметров:

- **ESt = 2**
- **H11 = 8** (Цифровой вход реле двери на входе 1)
- **ESF = yES** (Да, разрешить смену режима вентиляторов с Дневного (Обычного) на Ночной (Энергосбережение)).

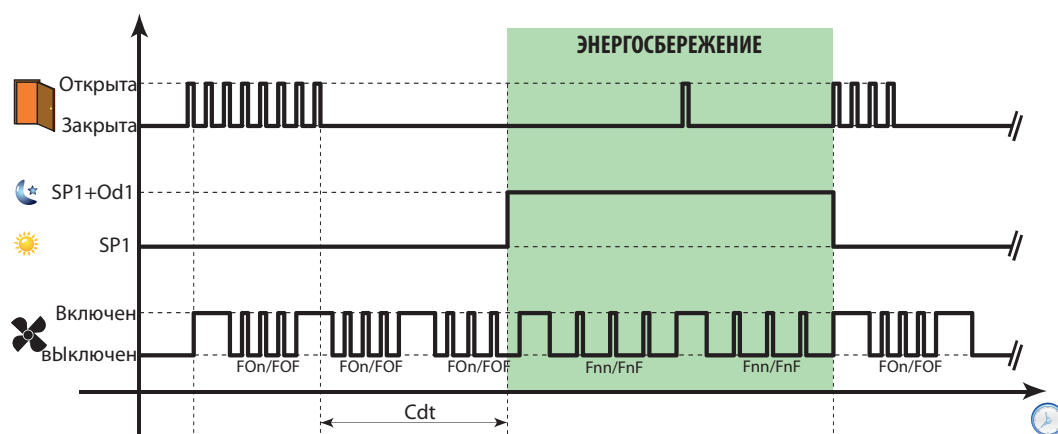

8.3.8. Удаленное смещение (вводимое системой Мониторинга)

Используя сетевые команды Вы можете повысить или понизить Рабочую точку регулятора вводом смещения **OF1** (которое добавляется к рабочей точке **SP1** в дополнение к смещениям **OS1** и **Od1** если они так же активизированы).

ПОМНИТЕ: Удаленное смещение применяется только к рабочей точке регулятора 1 (**SP1**).

Данная функция обычно используется при разморозке горячим газом, когда определенное число установок должно быть включено на охлаждение, что бы обеспечить достаточное количество горячего газа для успешного осуществления разморозки.

Используемые параметры

Параметры управления данными регуляторами перечислены ниже:

Метка	Описание
rE	Выбор типа использующегося регулятора.
SP1	Рабочая точка регулятора 1 (Термостата 1).
dF1	Дифференциал регулятора 1 (абсолютный или относительный).
SP2	Рабочая точка регулятора 2 (Термостата 2).
dF2	Дифференциал регулятора 2 (абсолютный или относительный).
HC1	Режим регулятора/Термостата 1 (Нагрев или Охлаждение).
HC2	Режим регулятора/Термостата 2 (Нагрев или Охлаждение).
Ont	Время рабочего состояния регулятора в цикле при отказе датчика (импульс).
OFt	Время выключенного состояния регулятора в цикле при отказе датчика (пауза).
dOn	Задержка от получения запроса на включение компрессора до ее выполнения.
dOF	Задержка от выключения компрессора до его последующего включения (минимальная пауза).
dbi	Минимальный интервал между двумя последовательными включениями компрессора.
OdO	Задержка включения выходов после подачи питания на прибор или его восстановления.
Cdt	Время закрытой двери до ввода режима Динамического смещения.
ESo	Интенсивность/суммарное время открытия двери для выхода из режима Динамического смещения.
OS1	Смещение рабочей точки регулятора 1 в режиме Энергосбережения.
OS2	Смещение рабочей точки регулятора 2 в режиме Энергосбережения.
Od1	Смещение рабочей точки регулятора 1 в режиме Динамического смещения в установках с дверью.
Od2	Смещение рабочей точки регулятора 2 в режиме Динамического смещения в установках с дверью.
dn1	Дифференциал регулятора 1 в режиме Энергосбережения.
dn2	Дифференциал регулятора 2 в режиме Энергосбережения.

8.4. КОМПРЕССОР/ОБЩАЯ ЗАЩИТА

Описание

Если датчик регулятора неисправен, то выдается авария 'E1', а реле, сконфигурированное как реле компрессора/основной регулятор начнет работать с использованием значений параметров **Ont** и **OfT**.

В первую очередь рассматривается значение **Ont**.

Если **Ont** > 0 то применяются параметры задержек безопасности **dOn**, **dOF** и **dbi** (смотри задержки безопасности компрессора).

ПОМНИТЕ: помните, что параметр **OdO** блокирует включение любого релейного выхода (компрессора, разморозки, вентилятора...), за исключением зуммера или реле аварии, отсчитывая время от включения прибора.

Условия работы

Таблица ниже отображает варианты работы компрессора при отказе датчика:

Ont	OfT	Выход Компрессора
0	0	непрерывно выключен
0	>0	непрерывно выключен
>0	0	непрерывно Включен
>0	>0	Работает в ШИМ режиме

Если **Ont** > 0 и **OfT** = 0: то компрессор остается постоянно включенным.

Если **Ont** > 0 и **OfT** > 0: то компрессор работает в циклическом режиме (**ШИМ**: включен на время **Ont** и выключен на время **OfT**...) независимо от значений других датчиков (датчик регулятора неисправен) и запросов других нагрузок.

При рабочем состоянии датчика регулятора циклический ШИМ режим **НЕ** активен и он не имеет приоритета над нормальным рабочим режимом регулятора компрессора.

Следующая диаграмма отражает работу компрессора в циклическом ШИМ режиме при **Ont** и **OfT** > 0, где **ON** соответствует Включенному состоянию компрессора, а **OFF** - выключенному:

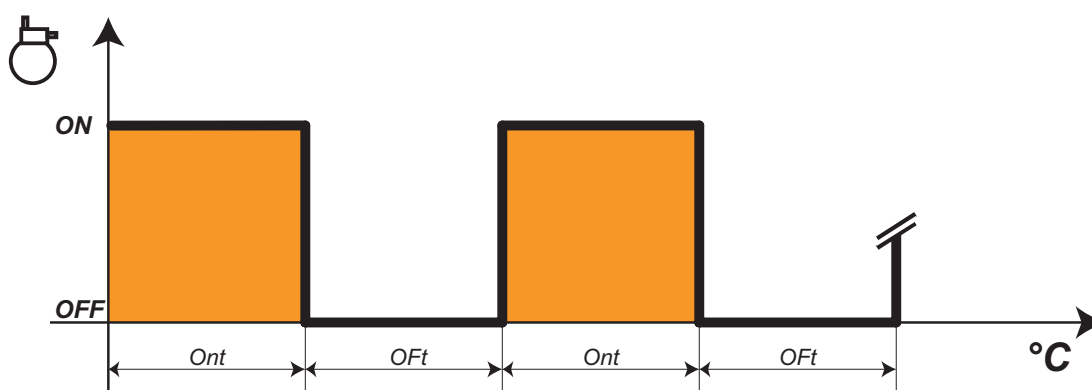

8.4.1. Задержки безопасности компрессора

Включение/выключение компрессора должно производиться с учетом задержек безопасности, которые Вы можете установить специальными параметрами, описанными ниже. Индикатор Компрессора будет мигать при получении запроса на включение, но невозможности его исполнения из-за отсчета действующих задержек. Задержка безопасности от выключения Компрессора до повторного включения (минимальная пауза в работе) задается параметром **dOF** и отсчитывается от выключения Компрессора до его же повторного включения. Оно отсчитывается и при включении прибора. Задержка, задаваемая параметром **dbi** отсчитывается от момента включения Компрессора до его же следующего включения. Задержка от получения запроса регулятора до его исполнения включением реле задается параметром **dOn**. Задержки, задаваемые параметрами **dOn**, **dOF** и **dbi**, если активны одновременно, не суммируются, но отсчитываются параллельно. Следующая диаграмма отображает действие параметров задержек безопасности, задаваемых параметрами **dOn**, **dOF**, **dbi**, где:

Запрос (IN)	Сигнал запроса регулятора (ON = Имеется, OFF = Отсутствует)
Выход (OUT)	Состояние соответствующего регулятору выхода (ON = Включен, OFF = выключен)

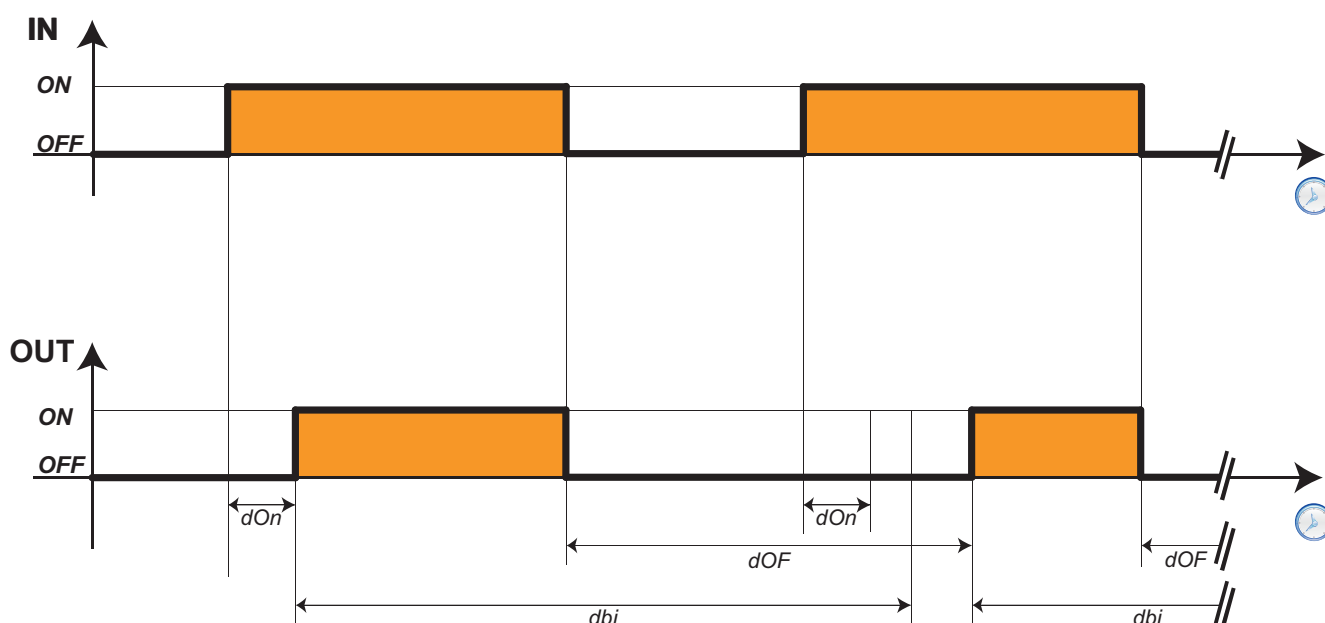

ПОМНИТЕ: Для информации о других функциях и задержках безопасности компрессоров смотри раздел посвященный работе компрессора при разморозке.

Используемые параметры

Следующие параметры используются данным регулятором:

Метка	Описание
Ont	Время рабочего состояния регулятора в цикле при отказе датчика (импульс).
OFt	Время выключенного состояния регулятора в цикле при отказе датчика (пауза).
dOn	Задержка от получения запроса на включение компрессора до ее выполнения.
dOF	Задержка от выключения компрессора до его последующего включения (минимальная пауза).
dbi	Минимальный интервал между двумя последовательными включениями компрессора.
Odo	Задержка включения выходов после подачи питания на прибор или его восстановления.

8.5. РАЗМОРОЗКА И ДРЕНАЖ

8.5.1. Запуск разморозки

Разморозка используется для остановки льдообразования на поверхности испарителя. Она может **запускаться**:

- Автоматически, в одном из режимов, выбираемых параметром **dCt**:
 - по времени наработки компрессора (Digifrost).
 - по времени работы контроллера.
 - при каждой остановке компрессора.
 - по часам реального времени (смотри раздел часов RTC далее).
 - по датчику испарителя (кроме систем с двойным испарителем).
- командой по сети LINK²;
- командой с Цифрового входа DI;
- командой Кнопки;
- командой по сети системы Мониторинга (удаленная команда).

Тип разморозки выбирается параметром **dtY** и он может происходить с использованием:

1. Электрического нагревателя (или паузой в работе компрессора если ТЭН не подключается);
2. Реверса цикла холодильной установки
3. Реверсом цикла;
4. Горячего газа в установках со встроенным агрегатом;
5. Электрического нагревателя: Умная Разморозка с модулированным управлением ТЭНом.

Дренаж или стекание капель

По завершении разморозки, весьма вероятно, что на испарителе останется влага и немедленный запуск охлаждения приведет к образованию льда на испарителе. Для исключения такой ситуации дается интервала дренажа или стекания капель, определяемый параметром **dt**.

Условия запуска разморозки и ее функции

Автоматическая разморозка запускается если:

- Температура датчика испарителя Pb2 ниже температуры окончания разморозки (параметр **dSt**).
- Не идет отсчет задержки активизации выходов (параметр **OdO**) от включения контроллера.
- Не идет цикл ручной разморозки, при выполнении которой запрос на запуск автоматической разморозки блокируется.

Запрос на запуск разморозки может поступать:

С включением прибора	При соответствующем задании параметра dPO (разморозка с включением)
По истечении интервала времени	Если dit >0, то через каждый такой интервал происходит запуск разморозки (возможен отсчет интервалов по наработке компрессора или по времени работы контроллера).
По часам реального времени RTC	При наличии часов реального времени и программировании моментов времени запуска циклов разморозки
От запрограммированной кнопки (Ручная разморозка)	При нажатии с удержанием кнопки  (если она запрограммирована для этого: H31 = 1). Если разморозка не может быть запущена (идет отсчет задержки OdO или температура испарителя выше dSt , то дисплей промигнет 3 раза указывая на неисполнимость команды.
От запрограммированной Цифрового входа (Ручная разморозка).	При активизации Цифрового входа, запрограммированного для этого. Если разморозка не может быть запущена (идет отсчет задержки OdO или температура испарителя выше dSt , то дисплей промигнет 3 раза указывая на неисполнимость команды.

8.5.2. Автоматическая разморозка

Автоматическая разморозка запускается в запрограммированные моменты (через заданные интервалы).

ПОМНИТЕ: Для блокирования автоматической циклической разморозки установите **dit=0**.

Если **dit>0**, то автоматическая разморозка запускается циклически со следующими возможными способами отсчета интервалов:

Парам.	Значение	Ед.Изм.	Описание	Примечания
	0	число	Разморозка блокирована	-
dCt	1	число	Наработка компрессора --- метод DIGIFROST®	В этом случае отсчет интервала до значения dit идет только во время работы компрессора. При завершении отсчета запускается цикл разморозки (если нет блокирующих его условий), а отсчет интервала перезапускается заново. ПОМНИТЕ: наработка компрессора идет независимо от температуры испарителя. Если датчика нет или он поврежден, то отсчет интервала будет выполняться обычным образом при работе компрессора.
	2	число	Время работы контроллера	В этом случае отсчет интервала до значения dit идет с момента включения контроллера (он перезапускается при прерывании питания). При завершении отсчета запускается цикл разморозки (если нет блокирующих его условий), а отсчет интервала перезапускается заново.
	3	число	При каждой остановке компрессора	При каждой остановке компрессора запускается цикл разморозки в соответствии с установленным параметром dyt режимом. Величина параметра dit в рассмотрение не принимается, но dit>0 .
	4	число	по часам реального времени RTC	для часом можно настроить: <ul style="list-style-type: none"> • график запуска разморозки (до 6 раз по графику “рабочих” дней и до 6 по графику “выходных” дней). • периодическую разморозку (каждые n дней). • ежедневную разморозку (1 событие по “рабочим” дням и 1 событие по “выходным” дням). возможно использование либо графика запуска либо периодической либо ежедневной разморозки - используется только один режим. Величина параметра dit в рассмотрение не принимается, но dit>0 .
5	число	по температуре испарителя	Разморозка запускается если температура испарителя опускается ниже dSS . Величина параметра dit в рассмотрение не принимается, но dit>0 . При ошибке датчика испарителя разморозка запускается через dit как при dCt=2 .	

ПОМНИТЕ: для всех способов отсчета интервала для запуска разморозки необходимо соблюдение условий запуска.

Если идет отсчет задержки активизации выходов от включения прибора **OdO** или температура датчика испарителя выше температуры окончания разморозки **dS1**, то отсутствуют условия запуска разморозки и цикл разморозки не запустится, но начнется отсчет нового интервала и по завершению его отсчета условия запуска разморозки будут проверяться снова.

Ручная разморозка

При запуске разморозки кнопкой  (или запрограммированным цифровым входом **H11 ... H18 = 1**), при наличии условий запуска цикла он запустится как и при автоматическом цикле.

Процедура запуска цикла разморозка Вручную аналогична Внешней разморозке.

Отсчет интервала между автоматическими разморозками продолжается в обычном (отсчет **dE1** не перезапускается, а продолжается).

Если отсутствуют условия запуска разморозки:

- идет отсчет задержки включения выходов от включения прибора **OdO**.
- температура испарителя выше температуры окончания разморозки **dS1**.

то прибор сигнализирует об этом трехкратным миганием дисплея и разморозку HE запускает.

Ручная разморозка разрешена всегда, кроме случая, когда параметр **dit = 0**.

8.5.3. Внешняя разморозка

Если Цифровой вход сконфигурирован для запуска разморозки (Если $H11...H18 = 1$) то запрос на выполнение разморозки может подаваться с выхода другого регулятора, определяющего наличие соответствующих условий.

Временные диаграммы сигналов для различных режимов представлены ниже.

ПОМНИТЕ: Цикл разморозки запускается фронтом сигнала (моментом переключения) с возможностью выбора полярности. Поэтому Вы можете запустить разморозку, но не остановить ее во время выполнения. Запущенную разморозку и дренаж до их окончания нельзя прервать или отменить. Если сигнал Цифрового входа оставлен на время, превышающее **dit**, то по истечении **dit** запустится следующий цикл разморозки.

Сигнал (IN)	Состояние цифрового входа, запрограммированного для разморозки.
Выход (OUT)	Состояние выхода, использующегося для выполнения разморозки.
Время импульса (Dur.DI)	Продолжительность включенного состояния цифрового входа.

ПОМНИТЕ: **dS1** условно отображает время до окончания разморозки путем достижения температурой испарителя температуры **dS1**, а **dE1** отображает максимальную продолжительность разморозки.

Рабочие диаграммы для случаев когда $Dur.DI < dE1$, $dE1 < Dur.DI < dit$ и $Dur.DI > dit$ приведены ниже:

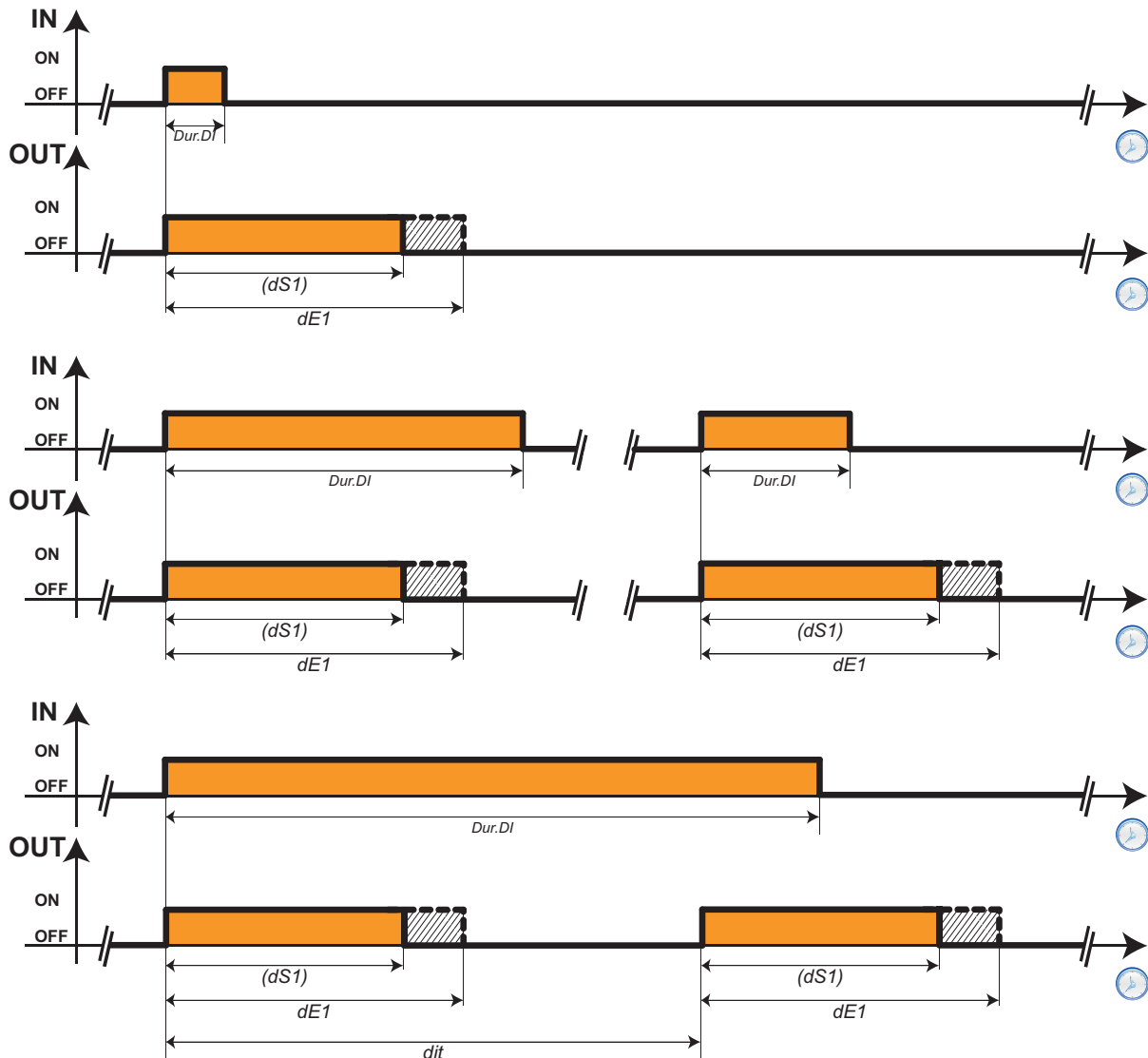

8.5.4. Режимы выполнения разморозки

Разморозка электрическим нагревателем (ТЭНом)

Разморозка электрическим нагревателем выбирается заданием параметра $dtY = 0$.

Эта настройка применима в 'НИЗКО-ТЕМПЕРАТУРНЫХ' установках.

В 'СРЕДНЕ-ТЕМПЕРАТУРНЫХ' установках можно выбрать этот же режим, но не использовать датчик испарителя и реле нагревателя и разморозка будет осуществляться паузой в работе компрессора.

Компрессор на время цикла разморозки остается выключенным, а реле сконфигурированное как реле разморозки включает электронагреватель. По завершении цикла разморозки реле разморозки выключится, а реле компрессора будет оставаться выключенным еще на время дренажа или стекания капель dt , если его значение не равно нулю. Разморозка завершается следующим образом:

Датчик испарителя (dP1)	Описание условий завершения цикла разморозки
датчика испарителя dP1 НЕТ	цикл разморозки длится установленное параметром dE1 время (длительность разморозки)
датчик испарителя dP1 ЕСТЬ	Если температура испарителя достигнет температуры окончания разморозки dS1 до истечения отсчета времени dE1 (длительность разморозки), то цикл завершается в этот момент времени, иначе цикл прерывается по окончании отсчета максимальной ее продолжительности dE1 .

ПОМНИТЕ:

- Если температура испарителя достигает значения **dS1** до конца отсчета **dE1**, то задержки дренажа dt и запуска вентиляторов **Fdt** отсчитываются от этого момента времени (достижения **dS1**).
- Если установлено **Fdt < dt**, то принимается **Fdt = dt**, т.е. вентилятор во время дренажа включиться НЕ может.
- Во время разморозки вентилятор выключен, если этого требует параметр **dFd**; иначе вентилятор управляется в обычном для него режиме.
- Во время дренажа компрессор, вентилятор и реле разморозки выключены.

Рабочие диаграммы представлены ниже (**ON** = выход Включен; **OFF** = выход выключен):

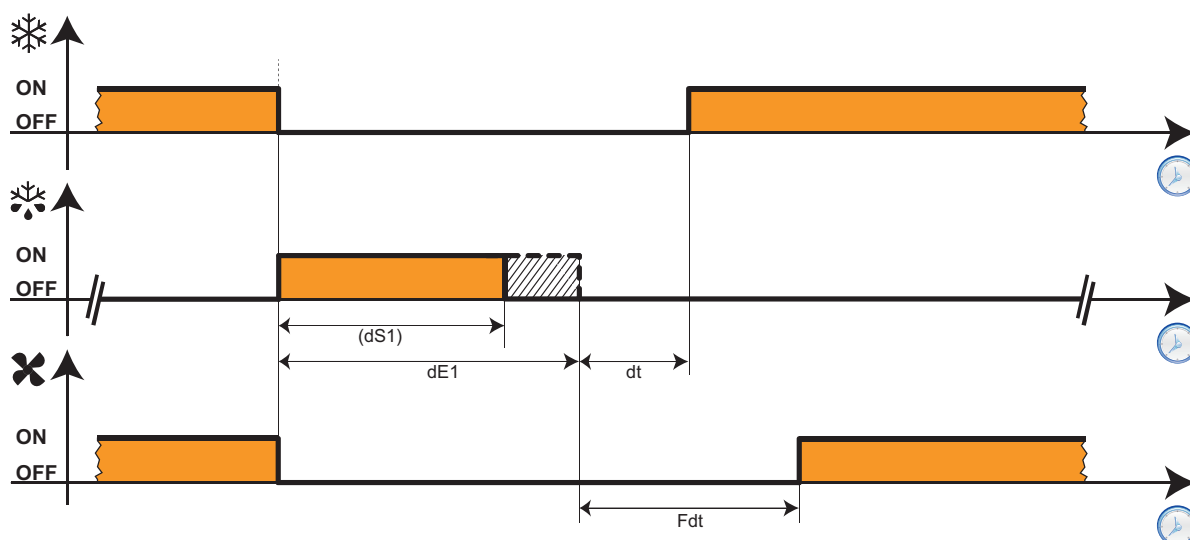

Обозначения:

	Состояние выхода управления Компрессором (ON = Включен; OFF = выключен)
	Состояние выхода управления Разморозкой (ON = Включен; OFF = выключен)
	Состояние выхода управления Вентилятором (ON = Включен; OFF = выключен)

Разморозка электрическим нагревателем: Умная разморозка

Данный алгоритм позволяет оптимизировать использование нагревателя разморозки.

Он используется для снижения температуры окончания разморозки по сравнению с выше рассмотренным режимом; контроллер модулирует управление нагревателем соответствующим образом и определяет полное расплавление льда, что позволяет завершить цикл разморозки (обязательно до истечения отсчета **dE1**).

- ПОМНИТЕ:**
- Такой алгоритм применим как для одиночного так и для двойного испарителя.
 - Режим активируется выбором **dtu = 4** и прерывается по времени (**dE1**) или по температуре (**dS1**).

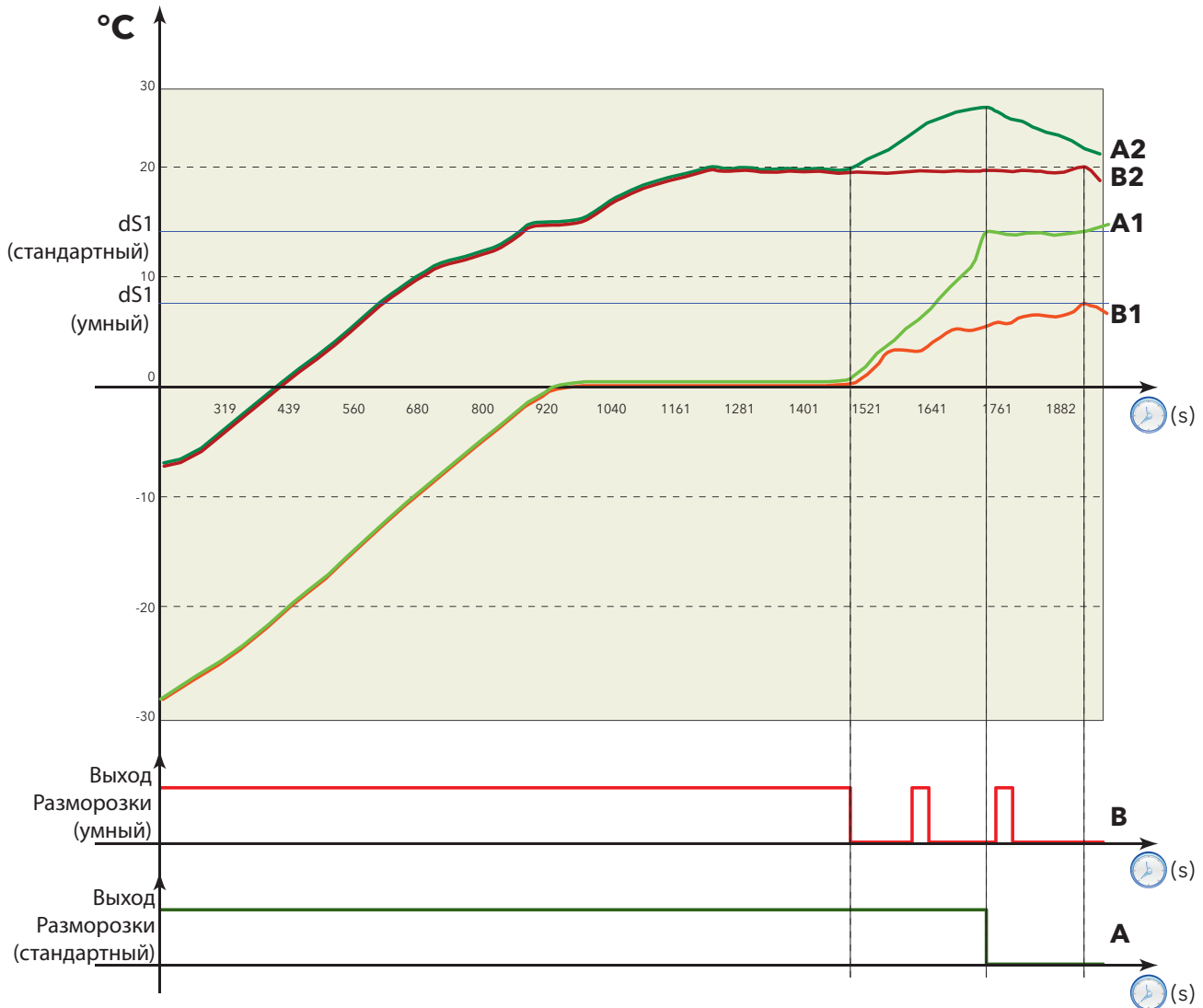

Буквенные обозначения кривых на рабочей диаграмме имеют следующие значения:

Буква	Описание соответствующей кривой
A	Работа реле Разморозки при Обычном режиме с нагревателем
A1	Изменение температуры Испарителя при Обычном режиме с нагревателем
A2	Изменение температуры Охлаждаемого объема при Обычном режиме с нагревателем
B	Работа реле Разморозки при "Умном" режиме с нагревателем
B1	Изменение температуры Испарителя при "Умном" режиме с нагревателем
B2	Изменение температуры Охлаждаемого объема при "Умном" режиме с нагревателем

Настройка этого режима похожа на настройку Обычного режима с нагревателем.

Максимальная продолжительность разморозки устанавливается тем же способом, но температуру окончания разморозки можно понизить.

Разморозка реверсом цикла установки

Разморозка реверсом цикла выбирается настройкой $dtY = 1$.

Режим применим в 'СРЕДНЕ-ТЕМПЕРАТУРНЫХ' установках.

Во время цикла разморозки включены реле Компрессора и реле Разморозки, которое управляет подключенным к нему селеноидом. По окончании разморозки реле Компрессора и Разморозки выключаются и идет отсчет времени дренажа dt (если оно больше нуля). Затем Компрессор возвращается к режиму управления собственным регулятором. Разморозка завершается следующим образом:

Датчик испарителя (dP1)	Описание условий завершения цикла разморозки
датчика испарителя dP1 НЕТ	цикл разморозки длится установленное параметром dE1 время (длительность разморозки)
датчик испарителя dP1 ЕСТЬ	Если температура испарителя достигнет температуры окончания разморозки dS1 до истечения отсчета времени dE1 (длительность разморозки), то цикл завершается в этот момент времени, иначе цикл прерывается по окончании отсчета максимальной ее продолжительности dE1 .

ПОМНИТЕ:

- Задержки, задаваемые параметрами **dOn**, **dOF** и **dbi** имеют приоритет и неукоснительно соблюдаются.
- Если температура испарителя достигает значения **dS1** до конца отсчета **dE1**, то задержки дренажа dt и запуска вентиляторов **Fdt** отсчитываются от этого момента времени (достижения **dS1**).
- Если установлено **Fdt < dt**, то принимается **Fdt = dt**, т.е. вентилятор во время дренажа включиться НЕ может.
- Во время разморозки вентилятор выключен, если этого требует параметр **dFd**; иначе вентилятор управляется в обычном для него режиме.
- Во время дренажа компрессор, вентилятор и реле разморозки выключены.

Рабочие диаграммы выполнения цикла разморозки в этом режиме представлены ниже:

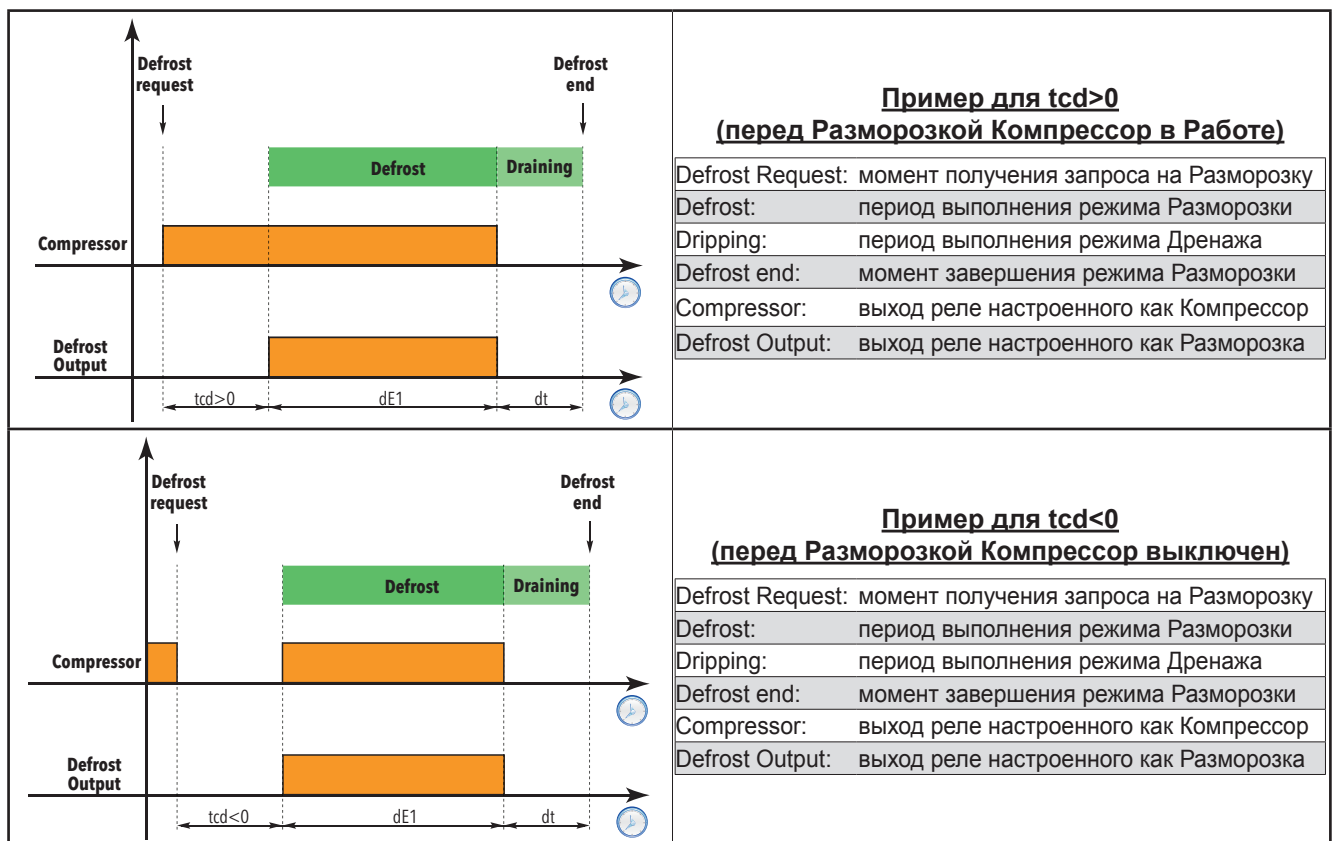

Разморозка Горячим газом для установок с Встроенным агрегатом

Разморозка горячим газом для установок с **ВСТРОЕННЫМ** агрегатом отличается от разморозки реверсом цикла тем, что газ необходимо соответственно подогреть до начала цикла Разморозки.

Такой цикл Разморозки включает следующие фазы (или их подгруппы):

- **Deep-cooling: (Глубокое охлаждение)** подогрев газа режимом глубокого охлаждения в течение времени $t_{dC} > 0$
- **Pump-down: (Откачка)** извлечение холодного газа из испарителя в течение времени $t_{Pd} > 0$;
- **Defrost: (Разморозка)** запуск в испаритель горячего газа в испаритель на время от ndE до $dE1$;
- **Draining: (Дренаж)** завершение "извлечением" влаги из испарителя (в течение времени dt).

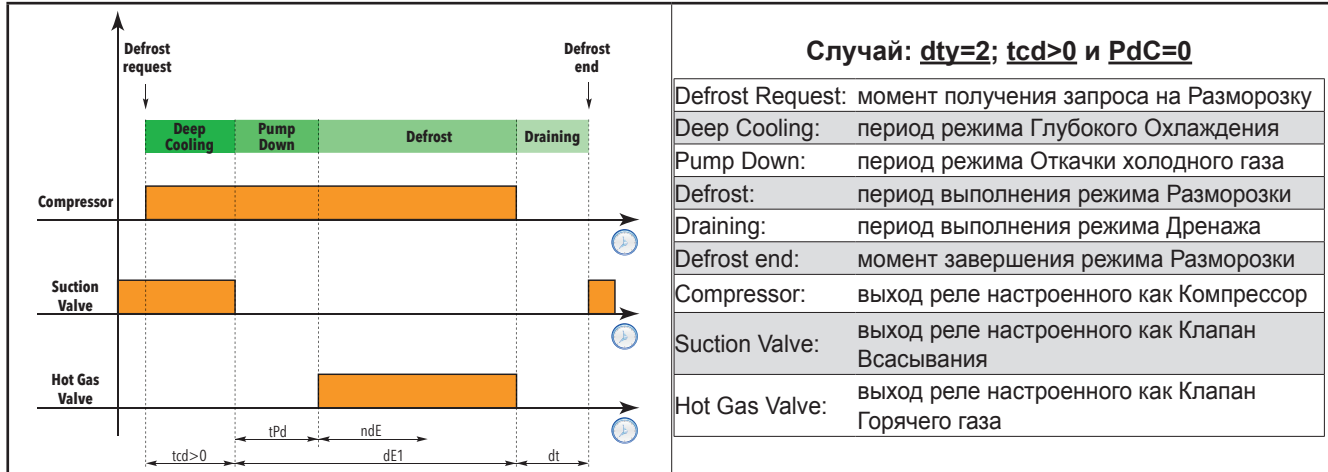

- При запуске цикла Разморозки:
- Выход электронного ТРВ выключается (если он имеется).
 - Вентиляторы испарителя выключаются.

Разморозка Горячим газом для установок с Выносным агрегатом

Разморозка Горячим газом для установок с **ВЫНОСНЫМ** агрегатом включает следующие фазы (или их подгруппы):

- **Pump-down: (Откачка холода)** извлечение холодного газа из испарителя в течение времени $|t_{cd}|$, где $t_{cd} < 0$;
- **Defrost: (Разморозка)** запуск в испаритель горячего газа в испаритель на время от ndE до $dE1$;
- **Dripping: (Дренаж)** завершение "извлечением" влаги из испарителя (в течение времени dt);
- **Pump-down: (Откачка тепла)** извлечение холодного газа из испарителя в течение времени PdC ;
- **Regulation: (Регулирование)** если используется, то вновь включается клапан электронного ТРВ.

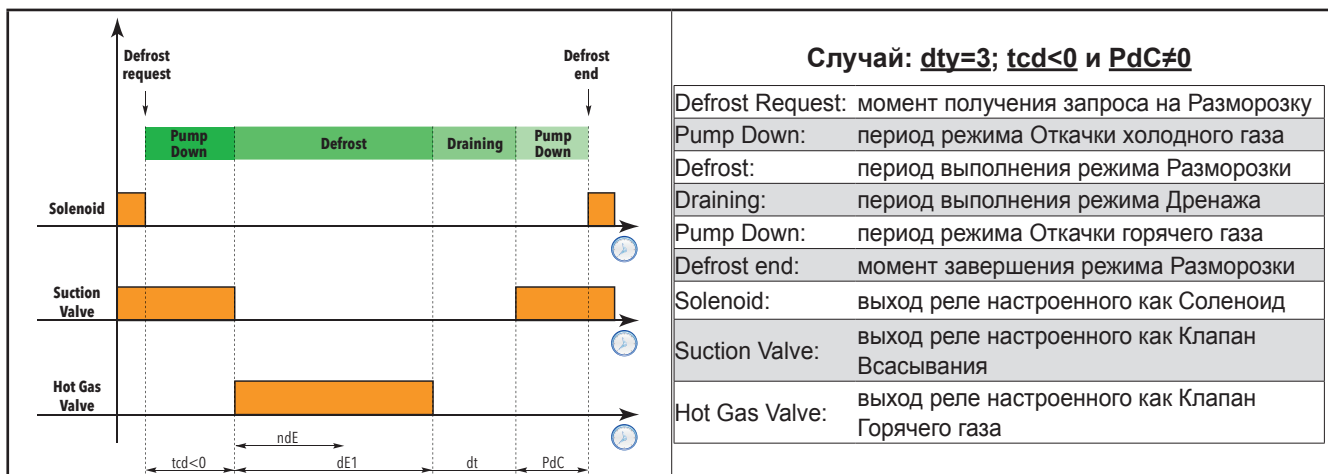

- При запуске цикла Разморозки:
- Выход электронного ТРВ выключается (если он имеется).
 - Вентиляторы испарителя выключаются.

Разморозка двойного испарителя

Для двойного испарителя можно оптимизировать разморозку благодаря использованию датчиков и реле разморозки для каждого из испарителей; оптимизация заключается в соответствии фазы нагрева реальным потребностям каждого из испарителей.

ПОМНИТЕ: 1) В этом режиме необходимо назначить два реле Разморозки (испарителей 1 и 2);
2) Каждому испарителю задается свое максимальное время продолжительности цикла.

Возможно выбрать условие запуска разморозки в такой системе на базе анализа состояния обоих датчиков температуры испарителей (сочетания наличия условий начала разморозки на отдельных секциях):

- **dFt = 0:** условие проверяется исключительно по датчику испарителя 1 (**dP1**), а именно температура ниже **dS1**;
- **dFt = 1:** достаточно наличие условия на одном из испарителей, т.е. значение температуры испарителя 1 (**dP1**) ниже порога **dS1** и/или значение температуры испарителя 2 (**dP2**) ниже порога **dS2**;
- **dFt = 2:** необходимо наличие условий на обоих испарителях, т.е. значение температуры испарителя 1 (**dP1**) ниже порога **dS1** и значение температуры испарителя 2 (**dP2**) ниже порога **dS2**.

Разморозка на каждом из испарителей завершается:

- по окончании отсчета времени максимальной продолжительности цикла **dE1/dE2**
- по достижении температурой испарителя порога **dS1/dS2**, если это происходит до окончания отсчета **dE1/dE2**

ЗАМЕЧАНИЕ: Отсчет времени Дренажа начинается от момента завершения разморозки обоих испарителей.

ЗАМЕЧАНИЕ: Возможно использование двух датчиков с использованием одного выхода Разморозки.

ПРИМЕРЫ: Двойной испаритель с двумя датчиками но общим реле Разморозки ИЛИ
Одиночный испаритель с одним выходом Разморозки и двумя датчиками, установленными в разных точках испарителя (в этих случаях два датчика используются только для проверки условия запуска разморозки, а выход из разморозки будет осуществляться по параметрам **dS1+dE1** или **dS2+dE2**, в зависимости от настройки используемого выхода).

Используемые параметры

Используемые данными регуляторами параметры перечислены ниже:

Метка	Описание
dt	Выбор типа режима Разморозки
dit	Интервал между двумя последовательными циклами Разморозки
dCt	Выбор режима отсчета интервала между Разморозками
dOH	Задержка запуска цикла Разморозки от получения запроса регулятора
dE1	Максимальная продолжительность цикла Разморозки испарителя 1
dE2	Максимальная продолжительность цикла Разморозки испарителя 2
dS1	Порог температуры испарителя 1, при достижении которого его цикл Разморозки прерывается
dS2	Порог температуры испарителя 2, при достижении которого его цикл Разморозки прерывается
dSS	Нижний порог запуска разморозки по температуре испарителя (только при dCt=5 - по температуре)
dPO	Разрешение запуска цикла Разморозки сразу после включения прибора
Fdt	Задержка включения вентиляторов по окончании цикла Разморозки
dt	Время дренажа или стекания капель по окончании Разморозки
dFd	Позволяет заблокировать (или разрешить) работу вентиляторов во время Разморозки.
dAO	Время по окончании Разморозки в течение которого аварии по температурным порогам не фиксируются
dAt	Разрешение выдачи аварийного сигнала при завершении разморозки по времени, а не по температуре
ddl	Режим индикации дисплея во время разморозки вплоть до первого достижения Рабочей точки после цикла
Ldd	Максимальное время измененной для Разморозки индикации дисплея соответственно значению ddl

8.6. ВЕНТИЛЯТОРЫ ИСПАРИТЕЛЯ

8.6.1. Рабочие условия

Регулятор включает вентилятор при следующих условиях:

- Закончился отсчет задержки блокирования выходов от включения контроллера **OdO**.
- Температура датчика испарителя ниже порога, задаваемого параметром **FSt**.
- Не идет цикл разморозки или идет но с разрешением работы вентиляторов во время цикла (**dFd=On**).
- Не идет цикл дренажа (**dt**).
- Не идет отсчет задержки запуска вентиляторов по окончанию разморозки (**Fdt**).

Запрос на включение/выключение вентилятора может поступать:

- от регулятора компрессора для поддержки в генерации и распределении холода (режим терморегулирования).
- от регулятора разморозки контроля и/или ограничения распространения теплого воздуха.

	FCO	ДЕНЬ (Обычный режим)		НОЧЬ (Энергосбережение)	
		Компрессор Включен	Компрессор выключен	Компрессор Включен	Компрессор выключен
Датчик температуры испарителя 1 имеется и исправен	0	Управление Термостатом	Выключен	Управление Термостатом	Выключен
	1	Управление Термостатом	Управление Термостатом	Управление Термостатом	Управление Термостатом
	2	Управление Термостатом	Управление Термостатом	Управление Термостатом	Управление Термостатом
	3	Управление Термостатом	Дневной Шим Цикл	Управление Термостатом	Ночной Шим Цикл
	4	Управление Термостатом	Инв.**Дневной Шим Цикл	Управление Термостатом	Инв.**Ночной Шим Цикл
Датчик температуры испарителя 1 имеется, но неисправен	0	Дневной Шим Цикл	Выключен	Ночной Шим Цикл	Выключен
	1	Включен	Выключен	Включен	Выключен
	2	Дневной Шим Цикл	Дневной Шим Цикл	Ночной Шим Цикл	Ночной Шим Цикл
	3	Дневной Шим Цикл	Дневной Шим Цикл	Ночной Шим Цикл	Ночной Шим Цикл
	4	Дневной Шим Цикл	Дневной Шим Цикл	Ночной Шим Цикл	Ночной Шим Цикл
Датчик температуры испарителя 1 отсутствует	0	Включен	Выключен	Включен	Выключен
	1	Включен	Включен	Включен	Включен
	2	Дневной Шим Цикл	Дневной Шим Цикл*	Ночной Шим Цикл	Ночной Шим Цикл*
	3	Включен	Дневной Шим Цикл*	Включен	Ночной Шим Цикл*
	4	Включен	Инв.**Дневной Шим Цикл	Включен	Инв.**Ночной Шим Цикл

* Смотри раздел **"8.6.5. Работа вентилятора при отсутствии датчика"** на странице 102 (H42 ≠ 0).

** Функция обратная обычному ШИМ циклу (ИНВ. = ИНВЕРСНЫЙ), т.е длительность импульса и паузы меняются местами

Диаграммы поясняют работу вентилятора на базе установленных значений параметра **FCO**.

На диаграммах отображены:

Обозначения:

DAY	(ДЕНЬ) Дневной или Обычный режим Терморегулятора
NIGHT	(НОЧЬ) Ночной режим Терморегулятора или Энергосбережение
COOL	(ХОЛОД) Включен Компрессор или Соленоид для Охлаждения
Probe OK	(Датчик исправен) Работа при исправном датчике испарителя
Probe KO	(Ошибка датчика) Работа при НЕисправном датчике испарителя

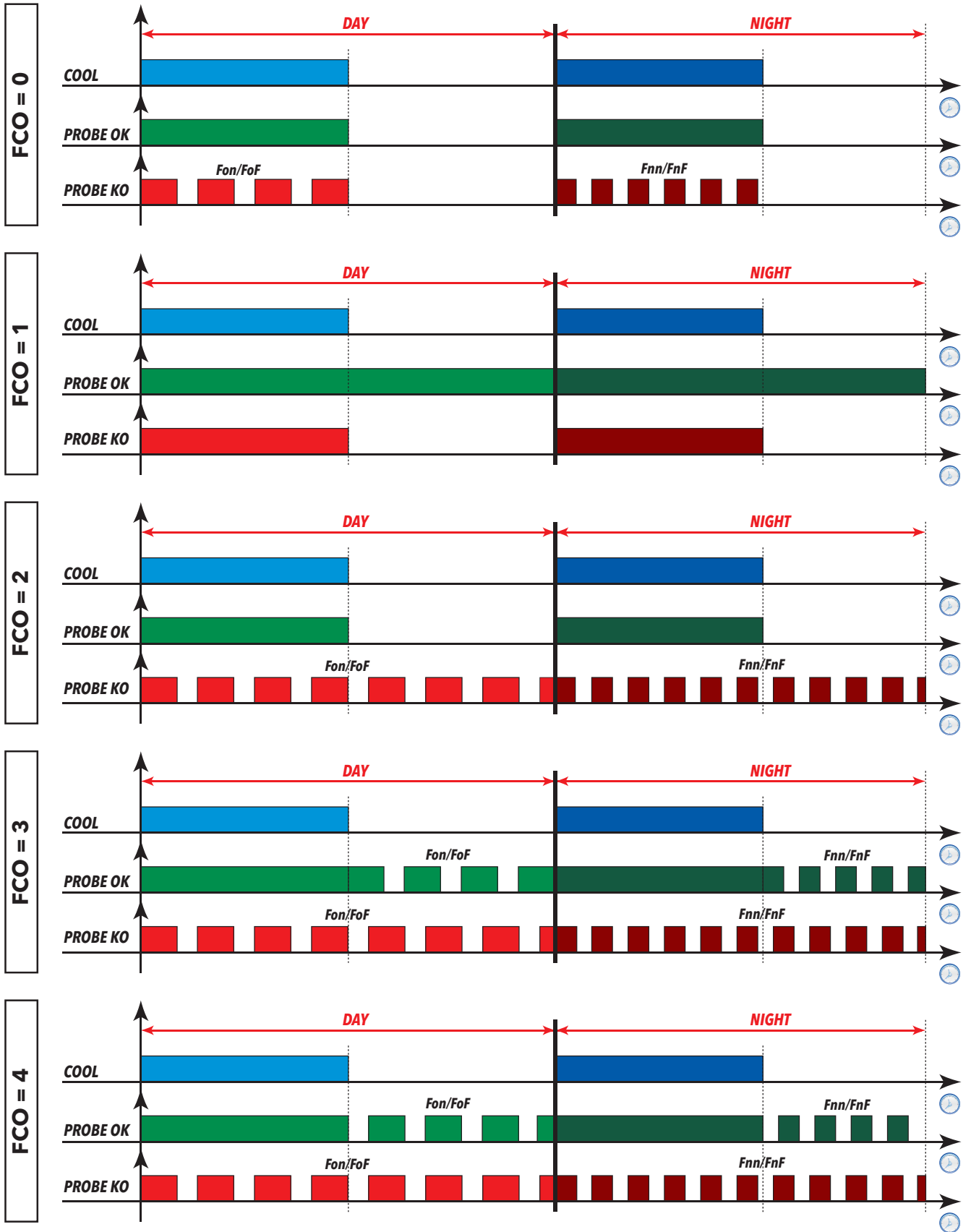

8.6.2. Управление Вентилятора Термостатом

При 'охлаждении' вентилятор работает как показано на диаграмме ниже:

Термостат управляет вентилятором с использованием следующих параметров:

- **FSt** (порог, при превышении которого вентилятор выключается)
- **FAd** (дифференциал включения вентилятора).

Блокирование вентилятора происходит при поднятии температуры испарителя до **FSt** (температуры остановки вентилятора), с дифференциалом включения вентилятора **FAd** (дифференциал управления вентилятором). Порог исходно имеет абсолютное значение, но может быть относительным (от Рабочей точки Компрессора), если соответствующим образом установить параметр **FPt**.

ПОМНИТЕ: Для порога запуска вентилятора (-50°C) используется то же значение дифференциала **FAd**, но уже с обратным знаком, т.е. оно не вычитается из порога, а к нему прибавляется.

Работа Термостата вентилятора с относительным дифференциалом показана на следующей диаграмме:

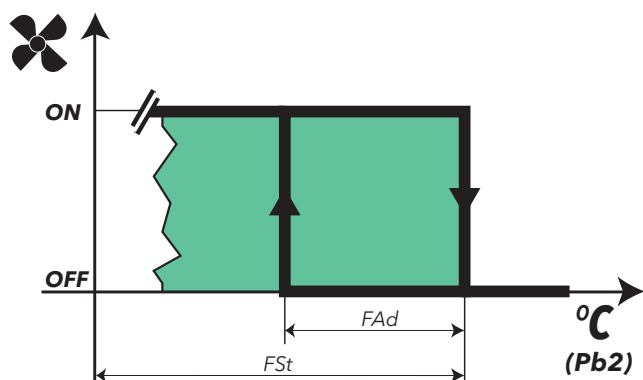

Датчиком регулятора вентилятора может быть:

- тот же датчик, что используется и для разморозки (при **FP1** \neq 0 и **FP2** = 0);
- отдельный датчик для термостата вентилятора и для разморозки (при **FP1** \neq 0 и **FP2** \neq 0).

Работу вентилятора можно заблокировать (при соответствующих настройках параметров):

- во время выполнения цикла Разморозки;
- по запросу Цифрового входа, использующегося как реле двери.

Если работа вентилятора во время Разморозки разрешена (**FdF** = ON/Вкл), но датчик неисправен, то вентилятор постоянно включен.

Если работа вентилятора во время Разморозки разрешена (**FdF** = ON/Вкл), но датчик отсутствует, то вентилятор постоянно включен.

Режим энергосбережения (ночной) для Вентиляторов разрешается параметром **ESF** (когда активизировано Энергосбережение или Динамическое смещение Рабочей точки, то вентиляторы переходят на Ночной режим).

8.6.3. Работа Вентилятора в ШИМ цикле

Имеется два режима ШИМ циклов:

- **ДНЕВНОЙ** (Обычный)
- **НОЧНОЙ** (в режиме Энергосбережения).

Разрешение на перевод Вентилятора в режим Энергосбережения (**НОЧНОЙ**) дается параметром **ESF**:

ESF = n	нет, Вентилятор в режим Энергосбережения (НОЧНОЙ) не переводится
ESF = y	да, Вентилятор в режим Энергосбережения (НОЧНОЙ) переводится (и при динамическом смещении тоже)

Режим ШИМ цикла зависит от текущего режима работы, т.е.:

- **ДНЕВНОЙ**: цикл задается временем импульса (Включен) **Fon** и временем паузы (выключен) **FoF** соответственно;
- **НОЧНОЙ**: цикл задается временем импульса (Включен) **Fnn** и временем паузы (выключен) **FnF** соответственно.

Вентиляторы работают следующим образом:

ДНЕВНОЙ ШИМ ЦИКЛ (DUTY CYCLE DAY)			НОЧНОЙ ШИМ ЦИКЛ (DUTY CYCLE NIGHT)		
Fon	FoF	Работа вентилятора	Fnn	FnF	Работа вентилятора
0	0	постоянно выключен	0	0	постоянно выключен
0	≠0	постоянно выключен	0	≠0	постоянно выключен
≠0	0	постоянно Включен	≠0	0	постоянно Включен
≠0	≠0	работает в ДНЕВНОМ ШИМ цикле	≠0	≠0	работает в НОЧНОМ ШИМ цикле

Вентилятор работает в ШИМ цикле как показано на следующих диаграммах

(**ON** = Включен; **OFF**= выключен):

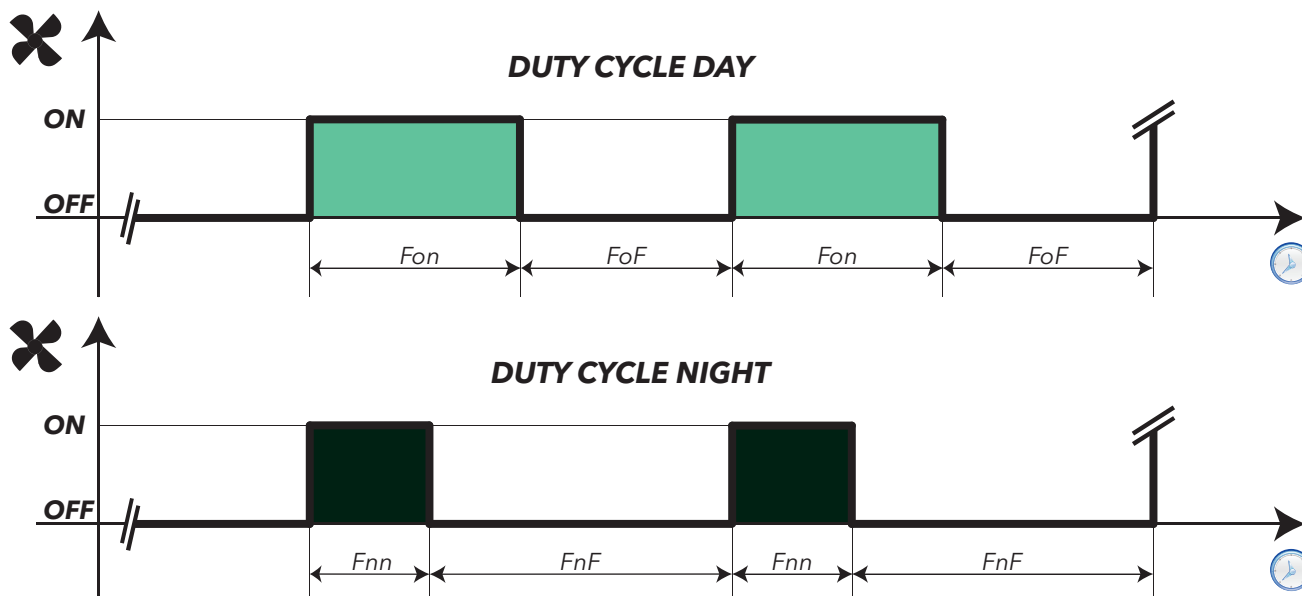

ПОМНИТЕ: Режим Динамического смещения для Вентиляторов равноценен **НОЧНОМУ** режиму или режиму Энергосбережения.

8.6.4. Работа Вентилятора во время разморозки

Во время разморозки вентилятор работает в соответствии со следующей таблицей:

dFd = OFF/выкл Вентилятор во время разморозки заблокирован (выключен)	ПОСТОЯННО ВЫКЛЮЧЕН
dFd = On/Вкл Во время разморозки вентилятор продолжает управляться (смотри параметры FCO , Fon , FoF , Fnn и FnF)	ПО ТЕРМОСТАТУ или ШИМ ЦИКЛ

Термостат управляет Вентилятором с использованием следующих параметров:

- **FSt** (температура остановки вентилятора)
- **FAd** (дифференциал управления вентилятором).

ПОМНИТЕ: при разморозке Электрическим нагревателем компрессор выключается, но вентилятор может продолжать управляться как обычно, если только его работа во время Разморозки не заблокирована параметром **dFd**.

Если управление вентилятором во время Разморозки разрешено (**dFd = On/Вкл**) и оно осуществляется Термостатом по значению **Pb2**, то при появлении ошибки датчика регулятора 'E2' во время разморозки вентилятор будет поддерживаться в непрерывно Включенном состоянии независимо от значений параметров ШИМ цикла.

8.6.5. Работа вентилятора при отсутствии датчика

Если установлен параметр **H42 = n** (датчик **Pb2** отсутствует), то в зависимости от значения параметра **FCO** и состояния Компрессора Вентилятор может работать в режимах: постоянно Включен, постоянно выключен, Дневной ШИМ цикл или Ночной ШИМ цикл.

Параметр **FCO** определяет режим работы вентилятора в ДНЕВНОМ (обычном) и НОЧНОМ (Энергосбережение) режимах.

Примеры работы вентилятора с разными значениями **FCO** при различном состоянии компрессора и режимах ДЕНЬ (DAY) / НОЧЬ (NIGHT) даны ниже (COOL = Охлаждение, т.е. Компрессор).

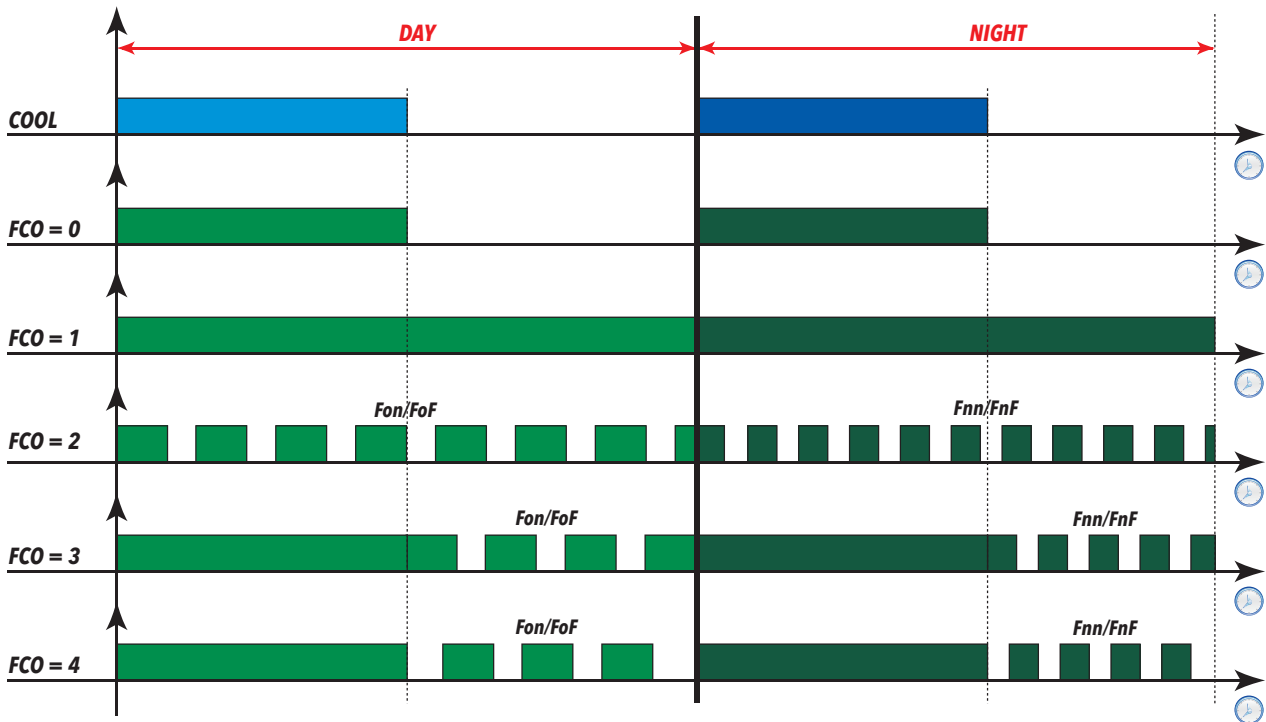

8.6.6. Работа вентилятора во время дренажа

Если параметр **dt** $\neq 0$ (время дренажа или стекания капель), то Вентилятор остается выключен во время его отсчета. Смотри раздел 'Разморозка электрическим нагревателем'.

Помните, что если **Fdt** (задержка пуска вентилятора после Разморозки) больше чем значение **dt** (время дренажа или стекания капель), то Вентилятор остается выключен в течение времени **Fdt**, т.е. и по истечении отсчета **dt** (применяется большее из этих значений).

8.6.7. Пост-вентиляция

Параметр **FdC** устанавливает задержку выключения Вентилятора после остановки компрессора (для повышения эффективности системы благодаря использованию ее инерционности).

Пост-вентиляция может использоваться при любом значении **FCO** и даже при отсутствии датчика управления вентилятором. Если **FdC** = 0, то функция пост-вентиляции заблокирована.

ПОМНИТЕ: Пост-вентиляция не имеет приоритета над задержкой, задаваемой параметром **dcd**.

Используемые параметры

Данный регулятор использует следующие параметры:

Метка	Описание
FPt	Выбор режима задания параметра ' FSt ': абсолютное значение или относительное по к Рабочей точке
FSt	Температура остановки вентилятора испарителя
Fdt	Задержка запуска вентилятора испарителя после разморозки
dFd	Блокирование вентилятора испарителя во время разморозки
FCO	Выбор режима управления вентилятором испарителя
FAd	Дифференциал управления вентилятором испарителя
dt	Время дренажа теплообменника или время стекания капель
FdC	Задержка от выключения компрессора до выключения вентилятора испарителя
Fon	Время Включенного состояния вентилятора испарителя в Дневном ШИМ цикле
FoF	Время выключенного состояния вентилятора испарителя в Дневном ШИМ цикле
Fnn	Время Включенного состояния вентилятора испарителя в Ночном ШИМ цикле
FnF	Время выключенного состояния вентилятора испарителя в Ночном ШИМ цикле
ESF	Разрешение активизации для Вентилятора режима Энергосбережения (Ночного режима)

8.7. ЧАСЫ РЕАЛЬНОГО ВРЕМЕНИ RTC

8.7.1. Рабочие дни/Выходные-Праздничные

Контроллер может отличать два дня недели как Выходные или Праздничные.

Эти дни недели выбираются параметрами **Fd1** и **Fd2**.

Примеры:

ПРИМЕР 1: Допустим, Вы хотите назначить только один 'Выходной' день недели в Понедельник.
- Установите: **Fd1** = 1 (Понедельник), **Fd2** = 7 (не установлен)

ПРИМЕР 2: Допустим, Вы хотите назначить два "Выходных" дня недели в Среда и Воскресенье.
- Установите: **Fd1** = 3 (Среда), **Fd2** = 0 (Воскресенье) ИЛИ
- Установите: **Fd1** = 0 (Воскресенье), **Fd2** = 3 (Среда), что безразлично для системы

8.7.2. Разморозка по временному графику

Контроллер позволяет установить до 6 времен разморозок для “Рабочих” дней и еще 6 времен для “Выходных” дней и выбрать до двух дней недели, которые будут подчиняться графику “Выходных” дней, а остальные - графику “Рабочих” дней. В дополнение к моментам запуска Разморозок Вы можете выбрать использование одинаковых температурами прерывания и максимальной продолжительности циклов, или задать специальные значения для каждого из этих событий.

Если Вы установите **Edt = 0**, то все события разморозки будут использовать одни значения порога прерывания цикла **dS1** (и **dS2**) и одни времена максимальной продолжительности этих циклов **dE1** (и **dE2**).

Если же Вы установите **Edt = 1**, то Вы получите возможность задания специальных значений **dS1** и **dE1** для каждого события.

Это позволяет Вам растянуть график и/или повысить интенсивность разморозок в нерабочее время магазина (при низкой теплоотдаче установок). Данный режим рекомендуется для установок с одним испарителем, т.к. не затрагивает параметры **dS2** и **dE2**.

В системах с двумя испарителями все разморозки испарителя 2 будут происходить по параметрам **dS2** и **dE2**, которые для этого режима не перенастраиваются.

8.7.3. Периодическая разморозка

В некоторых установках все что необходимо, это запускать разморозку раз в два-три дня.

Это реализуется с помощью набора параметров для периодической разморозки, когда задается время запуска разморозки через каждые **x** дней.

8.7.4. События

Контроллер может управлять двумя событиями, одно используется по “Рабочим” дням, а другое - по “Выходным”. Эти события имеют задаваемые время запуска и продолжительность. Стандартный пример - это период прекращения продаж, когда с использованием события можно автоматически выключить свет, закрыть шторы установок, повысить Рабочую точку и запустить другие энергосберегающие функции. Для этого нужно установить время начала события во время завершения продаж и установить продолжительность события равное времени закрытого состояния магазина.

Каждое событие активизирует режим со следующими функциями (действие выбирается параметром **ESt**):

- Ничего (функции не активизируются);
- Запуск режима Энергосбережения (*);
- Запуск режима Энергосбережения (*) с выключением Света;
- Запуск режима Энергосбережения (*) с выключением Света и активизацией Дополнительного выхода (AUX) (например, для закрытия шторок установок);
- перевод прибора в режим Ожидания.

(*) для просмотра подробного описания функций режима Энергосбережения смотри соответствующий раздел.

8.8. ПРЕДВАРИТЕЛЬНЫЙ НАГРЕВ

При активизации режима Предварительного нагрева происходит следующее:

- Реле Компрессора и Вентилятора испарителя выключаются;
- Иконка состояния компрессора (❄) начинает мигать.

При запуске режима во время цикла Разморозки Предварительный нагрев может выполняться как обычно, за исключением режимов разморозки, при которых компрессор включен:

- Реверсом цикла (**dy= 1**)
- Горячим газом в установке встроенного Холода (**dy= 2**).

8.9. ЭНЕРГОСБЕРЕЖЕНИЯ

Режим Энергосбережения (называемый так же Ночным режимом) позволяет активизировать ряд функций, призванных снизить энергопотребление, когда магазин закрыт. Такими функциями являются:

- Изменение веса датчика в значении виртуального датчика или переключение датчика регулятора.
- Смещение значения Рабочей точки.
- Изменение Дифференциала терморегулятора.
- Изменение режима ШИМ цикла испарителя с Дневного на Ночной.
- Снижение выдаваемой на рамочные нагреватели мощности.

Режим Энергосбережения может запускаться с помощью:

- Цифрового входа (который для этого запрограммирован).
- По графику событий, запускаемых часами реального времени RTC (при определенных значениях ESt).
- Внешней командой от сети Мониторинга или по сети Link².
- Кнопкой (которая для этого запрограммирована).

Выходы света и шторы (AUX) могут управляться с помощью:

- По графику событий, запускаемых часами реального времени RTC (при определенных значениях ESt).
- Цифрового входа (который для этого запрограммирован).
- Кнопкой (которая для этого запрограммирована).
- Внешней командой от сети Мониторинга или по сети Link².

Для более детальной информации по Смещению рабочей точки и изменению Дифференциала, по работе Вентиляторов испарителя и по работе Рамочного нагревателя смотри соответствующие разделы данного Руководства.

8.9.1. Виртуальный датчик / смена датчика

Поскольку значения регулируемых величин может поступать от двух отдельных датчиков, то можно дать возможность работать регулятору по среднему значению двух датчиков (или в других долях) с использованием виртуального датчика.

- В Дневном (Обычном) режиме значение виртуального датчика вычисляется по формуле:

$$\text{Виртуальный датчик} = \frac{(\text{датчик 1}) * \mathbf{H72} + (\text{датчик 2}) * (100 - \mathbf{H72})}{100}$$

- В Ночном (Энергосберегающем) режиме значение виртуального датчика вычисляется по формуле:

$$\text{Виртуальный датчик} = \frac{(\text{датчик 1}) * \mathbf{H73} + (\text{датчик 2}) * (100 - \mathbf{H73})}{100}$$

В этих формулах датчик 1 - это датчик выбранный параметром H70, а датчик 2 - это датчик выбранный параметром H71. Параметры H72 и H73 задают весовую долю датчика 1 в общем значении виртуального датчика для Дневного и Ночного режимов соответственно.

Для смены датчика регулятора с датчик 1 в Дневном режиме на датчик 2 в Ночном режиме достаточно задать H72=100 и H73= 0:

- В Дневном (Обычном) режиме значение виртуального датчика:

$$\text{Виртуальный датчик} = \frac{(\text{датчик 1}) * \mathbf{100} + (\text{датчик 2}) * \mathbf{0}}{100} = \text{датчик 1}$$

- В Ночном (Энергосберегающем) режиме значение виртуального датчика:

$$\text{Виртуальный датчик} = \frac{(\text{датчик 1}) * \mathbf{0} + (\text{датчик 2}) * \mathbf{100}}{100} = \text{датчик 2}$$

Естественно, возможно и неполное переключение с перераспределением долей, например, с 80% на 20% и т.п.

8.10. ЦИКЛ ГЛУБОКОГО ОХЛАЖДЕНИЯ (DCC)

Описание

Данный регулятор предусматривает перевод управления компрессором на рабочую точку, задаваемую параметром **dCS**, с сохранением стандартного дифференциала **diF**.

Когда запускается цикл глубокого охлаждения (**DCC = Deep Cooling Cycle**), то отсчет интервала между разморозками сбрасывается и запуск Разморозки блокируется.

Цикл глубокого охлаждения (**DCC**) завершается по истечении интервала времени **tdc** > 0, или при первом достижении **dCS** при **tdc** = 0.

По завершении цикла глубокого охлаждения (**DCC**) с соблюдением задержки **dcc** запускается цикл Разморозки и перезапускается отсчет интервала между Разморозками (задаваемого параметром **dit**).

При **dcc=0** Разморозка запускается сразу по окончании цикла цикла глубокого охлаждения (**DCC**).

Во время цикла глубокого охлаждения (**DCC**) выдача аварий по температурным пределам блокируется.

Нормальный режим терморегулятора возобновляется после окончания цикла глубокого охлаждения (**DCC**), но не сразу, а с момента возврата значения регулируемого значения к значению Рабочей точки **SP1**.

Условия работы

Цикл Глубокого охлаждения может запускаться:

- командой с Цифрового входа (когда он соответствующим образом запрограммирован - **H1x= ±13**)
- командой Функциональной кнопки (когда она соответствующим образом запрограммирована - **H3x= 7**)
- Удаленной командой (поступившей от системы Мониторинга).

При отказе датчика или прерывании питания цикл глубокого охлаждения (**DCC**) прерывается с возвратом к обычному режиму. При изменении параметров **dCS**, **tdc** и **dcc** цикл глубокого охлаждения (**DCC**) пересчитывается под новые значения.

ПОМНИТЕ: По окончании цикла Глубокого охлаждения должно пройти время не менее **dCC** прежде чем появится возможность запуска следующего такого цикла.

Диаграммы работы режима при запуске Цифровым входом (**DI1** или **DI2**) или Функциональной кнопкой (**UP/Вверх**, **DOWN/Вниз** или **Esc/Выход**) представлены ниже:

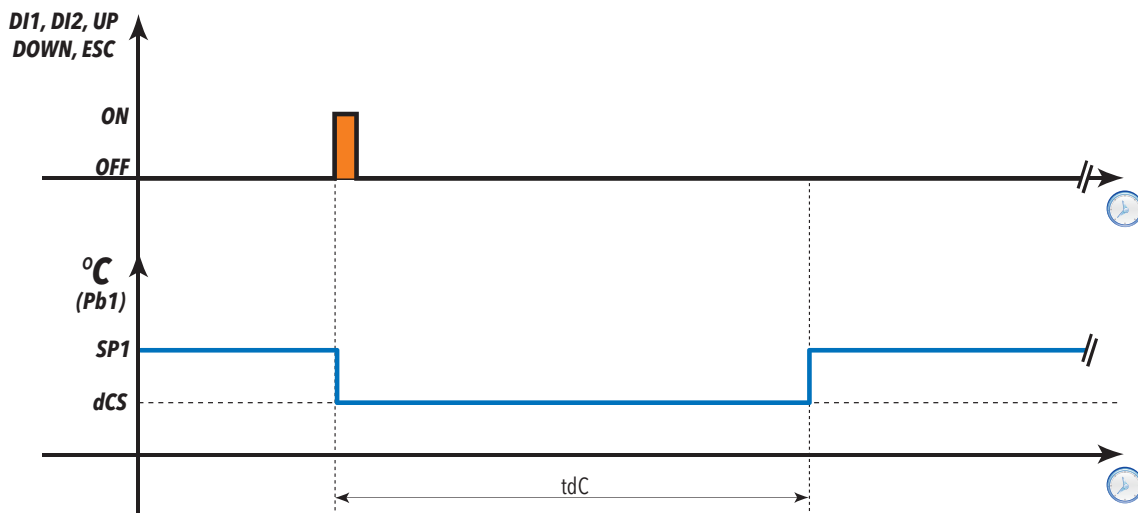

Используемые параметры

Данный регулятор использует следующие параметры:

Метка	Описание
dCS	Рабочая точка цикла глубокого охлаждения (DCC)
tdc	Продолжительность цикла глубокого охлаждения (DCC)
dcc	Задержка от выхода из цикла глубокого охлаждения (DCC) до запуска Разморозки

8.11. ДОПОЛНИТЕЛЬНЫЙ ВЫХОД (AUX/СВЕТ)

Описание

Если один из параметров **H21...H27** настроен как **5**, то реле используется для управления Дополнительной нагрузкой (AUX) и при соответствующей команде кнопки, запрограммированной параметрами **H31...H37** (активны при значении **5**), то реле переходит из выключенного состояния во Включенное или наоборот, из Включенного в выключенное. Состояние выхода запоминается в энерго-независимой памяти, что позволяет восстановить состояние этого выхода после восстановления питания в то же состояние, которое было и до его прерывания. Если один из параметров **H11...H18** настроен как **5**, то реле Дополнительной нагрузкой (AUX) управляется соответствующим Цифровым входом с зеркальным отображением его состояния. В этом случае состояние реле в памяти не сохраняется. Выход Дополнительной нагрузкой (AUX) может управляться и настроенным по часам реального времени RTC событиями и функцией.

ПОМНИТЕ: Принцип управления реле Цифровым входом неизменен: например, если реле было Включено Цифровым входом и затем выключено Кнопкой, то при выключении Цифрового входа ничего не произойдет (реле уже выключено). Когда прибор находится в выключенном состоянии, то управление выходом Дополнительной нагрузкой (AUX) может осуществляться только Цифровым входом или Кнопкой, запрограммированными для этого, т.е. управление событиями по часам RTC и функциями при этом прекращается.

Рабочие условия

Регулятор может активизироваться:

- командой с Цифрового входа (когда он соответствующим образом запрограммирован- **H1x=±5**)
- командой Функциональной кнопки (когда она соответствующим образом запрограммирована **H3x=5**) командой из меню Функций
- при запуске режима Энергосбережения

Регулятор не активен в следующий случаях:

Условие	Состояние выхода Дополнительной нагрузки (AUX)
при запуске прибора	выключен
в режиме Ожидания	состояние зависит от значения параметров ASb и H08

Диаграмма работы регулятора AUX по команде Цифрового входа или Кнопки представлена ниже:

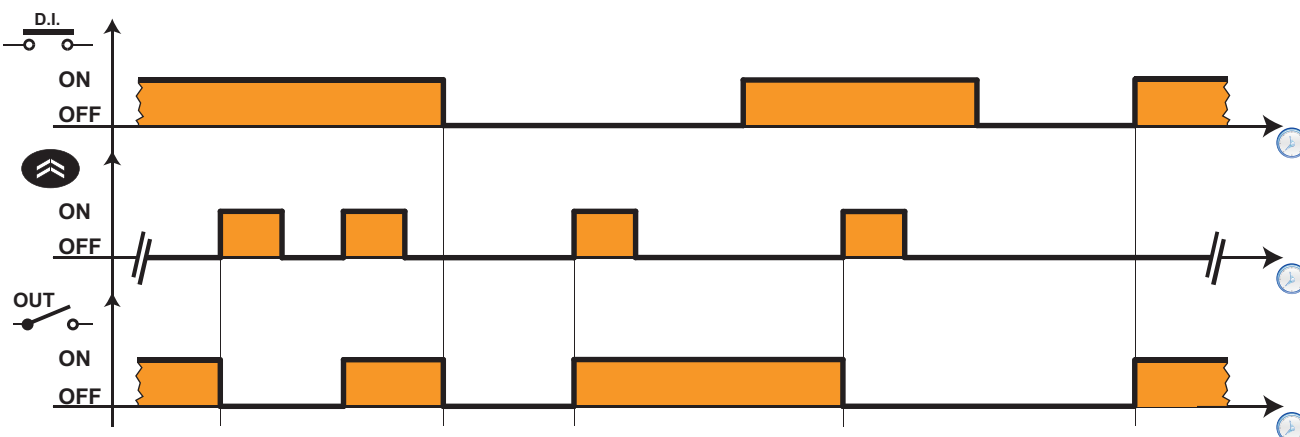

Используемые параметры

Параметры для управления выходом Дополнительной нагрузки (AUX) представлены ниже:

Метка	Описание
H08	Работа прибора в режиме ожидания
H11...H18	Назначение и полярность Цифровых входов (DI или D.I.) 1...8
H21...H27	Назначение Цифровых выходов (DO или OUT) 1.....7
H31...H37	Назначение функциональных кнопок (Вверх, Вниз, esc ...)

Реле света (H2x=7) управляется аналогично реле Дополнительной нагрузки AUX. Доступно управление кнопкой (**H3x=3**) или Цифровым входом (**H1x=±3**), но свет может управляться и по команде реле двери (**H1x= ±8**) при разрешении такого управления параметром **dSd**.

8.12. АВАРИЯ ДВЕРИ И ВНЕШНЯЯ АВАРИЯ

Реле двери - это соответствующим образом сконфигурированный Цифровой вход (один из параметров **H11...H18** настроен как ± 4). Отслеживая момент открытия двери можно выключать Компрессор и/или Вентилятор. Имеется возможность задания задержки Включения/выключения Компрессора или Вентилятора при открытии двери или внешней аварии. Если дверь открывается во время выполнения Разморозки, то цикл продолжает выполняться. Цикл может и запуститься.



Используя регуляторы параметров можно задать следующие значения:

- **dod**: Отключение нагрузок Цифровым входом реле двери. При этом обязательно соблюдаются все установленные специальными параметрами задержки безопасности.
 - **0** = Нагрузки не отключаются
 - **1** = Отключается только Вентилятор (FAN)
 - **2** = Отключается только Компрессор (COMP)
 - **3** = Отключается и Компрессор (COMP) и Вентилятор (FAN)
- **EAL**: Отключение нагрузок Цифровым входом Внешней аварии.
 - **0** = Нагрузки не отключаются
 - **1** = Отключаются Компрессор (COMP) и Разморозка (DEF)
 - **2** = Отключаются Компрессор (COMP), Разморозка (DEF) и Вентилятор (FAN)
- **dOA**: Управление нагрузками Цифровыми входами, выбираемыми параметром PEA (только для **PEA**≠0).
 - **0** = Включает Компрессор (COMP)
 - **1** = Включает Вентилятор (FAN)
 - **2** = Включает Компрессор (COMP) и Вентилятор (FAN)
 - **3** = Блокирует Компрессор (COMP)
 - **4** = Блокирует Вентилятор (FAN)
 - **5** = Блокирует Компрессор (COMP) и Вентилятор (FAN)
- **PEA**: Позволяет выбрать Цифровые входы (Реле двери и/или Внешняя авария) для выполнения действия выбранного по **dOA**:
 - **0** = вход не назначен (функция по **dOA** не выполняется)
 - **1** = функция по **dOA** выполняется по команде Цифрового входа Реле двери
 - **2** = функция по **dOA** выполняется по команде Цифрового входа Внешней аварии
 - **3** = функция по **dOA** выполняется по команде Цифровых входов Реле двери и Внешней аварии
- **dCO**: Задержка действия по **dOA** (Вкл/выкл) в отношении Компрессора при наличии команды Цифрового входа (0 ... 250 мин).
- **dFO**: Задержка действия по **dOA** (Вкл/выкл) в отношении Вентилятора при наличии команды Цифрового входа (0 ... 250 мин).
- **tdO**: Задержка от момента открытия двери до выдачи аварии открытой двери - допустимое время открытия (0 ... 250 мин).

ПОМНИТЕ: При конфликте действий, запрашиваемый по значениям параметром **dod** и **EAL** с одной стороны и параметрами **dOA** и **EAL** с другой стороны приоритет отдается действиям, соответствующим параметрам **dod** и **EAL** (например запрос выключить компрессор на время открытия двери при **dod**=2/3 выше запроса и включить компрессор на время **dCO** при том же открытии двери при **dOA**=0 и **PEA**=1/3). При **PEA**>0 сверяйтесь со значениями **dod** и **EAL**.

Задержки **dCO** и **dFO** отсчитывают время до Включения или выключения Компрессора и Вентилятора соответственно в зависимости от того, какая команда и на какую нагрузку подается в соответствии со значением **dOA**. Отсчет начинается от подачи команды Цифровым входом. При снятии команды цифрового входа отсчет этих задержек прекращается и нагрузки управляются обычным порядком. Для более детального пояснения действия этих параметров смотри диаграммы ниже.

На диаграммах для различных значений **dOA** используются следующие обозначения:

	Команда цифрового входа реле двери (пусть команда подается им)
	Вентилятор Испарителя
	Компрессор

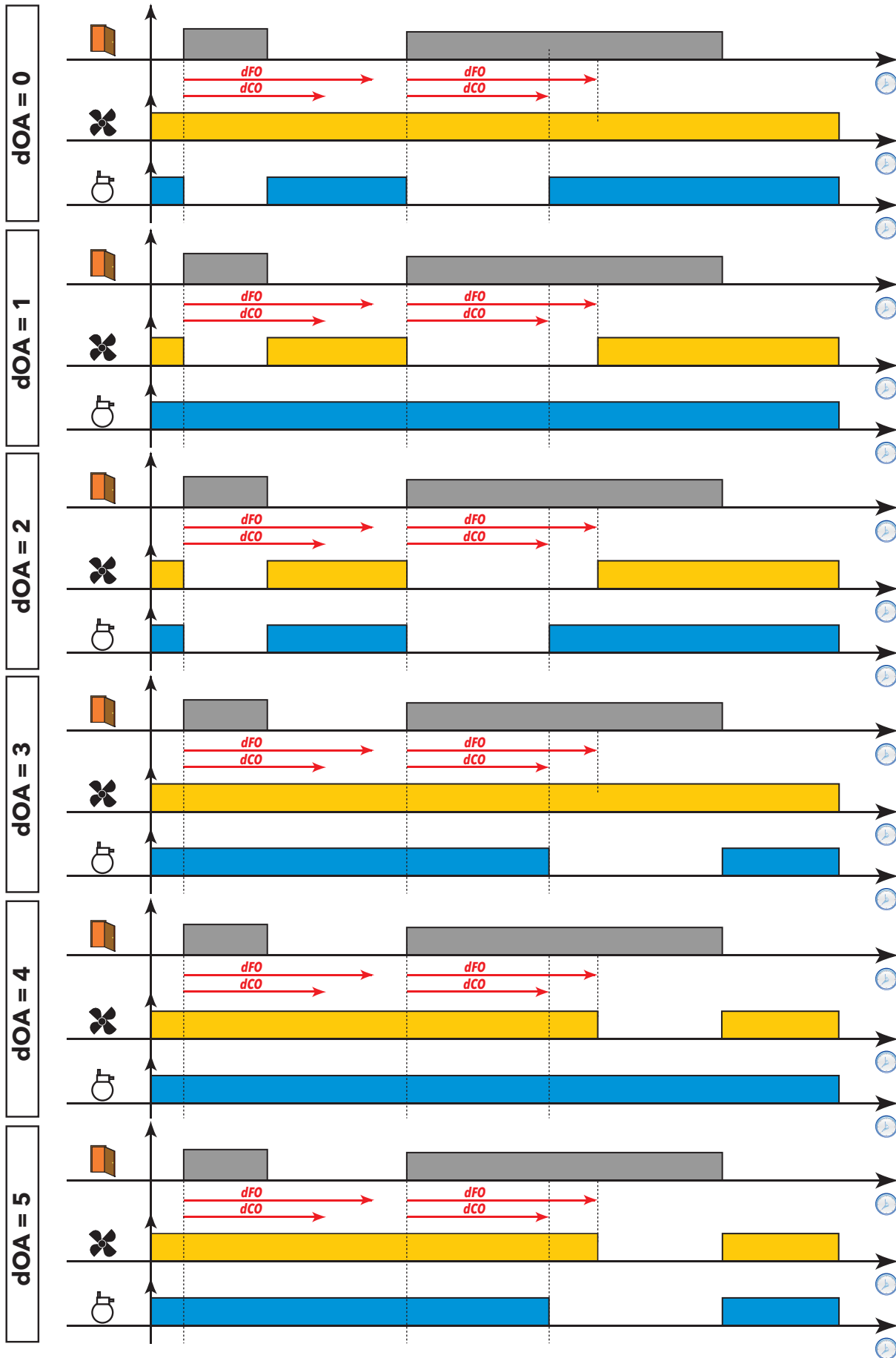

8.13. РАМОЧНЫЙ НАГРЕВАТЕЛЬ (РН)

Этот регулятор управляет нагревателем смотрового окна витрины для исключения его запотевания.

Управление может осуществляться:

- В циклическом ШИМ режиме с фиксированными интервалами работы и паузы (только при $FH = dc$)
- Пропорционально температуре регулирующего датчика
- Пропорционально разности регулирующего датчика и значения точки росы из системы мониторинга.

Контроллер может управлять рамочным нагревателем с помощью:

- внешнего твердотельного реле (SSR) управляя сигналом с выхода Открытый коллектор (OC)
- внешнего регулятора напряжения управляя сигналом с аналогового выхода (0...10 В или 4...20 мА).

8.13.1. Примеры подключений

Ряд примеров управления Рамочным нагревателем представлен ниже:

Управление через внешнее твердотельное реле (SSR) сигналом с выхода OC

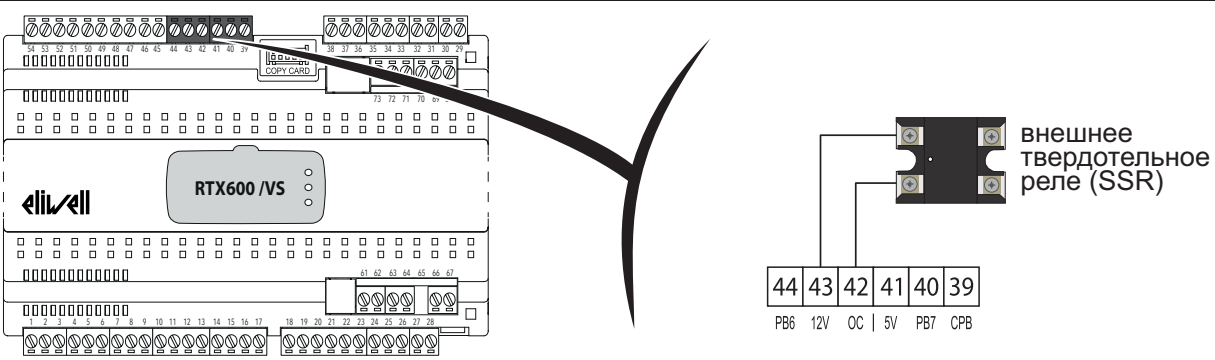

Управление через внешний модуль CFS-xx/I токовым сигналом 4...20 мА

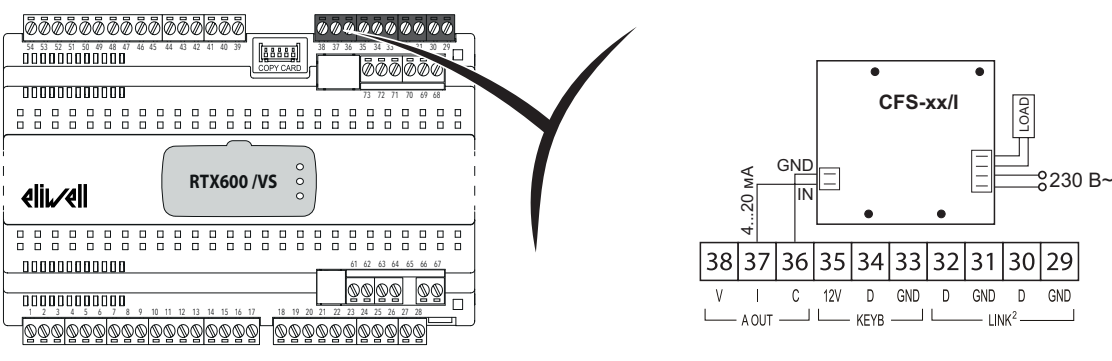

Управление через внешний модуль CFS-xx/V сигналом напряжения 0...10 В

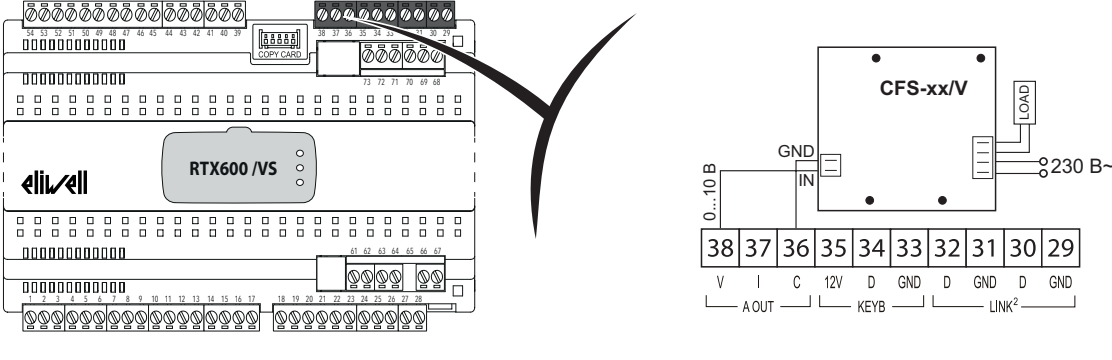

Модули CFS-xx/I регулируют действующее однофазное напряжение по входному сигналу $I = 4...20$ мА.

Модули CFS-xx/V регулируют действующее однофазное напряжение по входному сигналу $V = 0...10$ В.

8.13.2. Регулирование с фиксированным ШИМ циклом

Управление рамочным нагревателем в режиме фиксированного ШИМ цикла выбирается заданием параметра **FH** = dc и настройкой % рабочего импульса относительно периода цикла регулятора **FHt**:

- **FH4**: % включенного состояния ШИМ регулятора Рамочного нагревателя в Дневном (Обычном) режиме.
- **FH5**: % включенного состояния ШИМ регулятора Рамочного нагревателя в Ночном (Энергосберегающем) режиме.
- **FH6**: % включенного состояния ШИМ регулятора Рамочного нагревателя при Разморозке в как в Дневном (Обычном), так и в Ночном (Энергосберегающем) режимах.

При использовании выхода Открытый коллектор (или реле, что не рекомендуется) регулирование осуществляется в ШИМ цикле с задаваемым параметром **FHt** периодом.

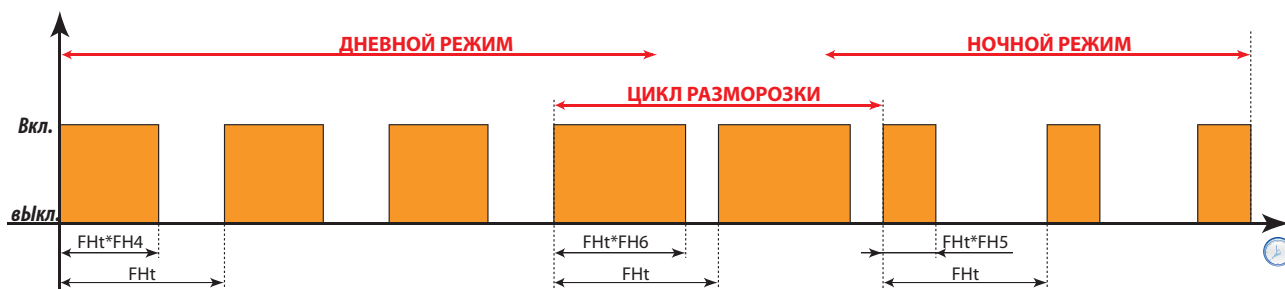

Для управления может использоваться и Аналоговый выход с сигналами 4...20 мА или 0...10 В.

Для аналогового выхода значение установленного параметрами **FH4**, **FH5** и **FH6** процента равно проценту выходного сигнала выхода.

8.13.3. Регулирование Пропорциональное по температуре

Управление рамочным нагревателем пропорционально температуре выбирается заданием параметра **FH** на выбранный для этого регулятора датчик.

(**diS** = не назначен; **dc** = ШИМ цикл; **Pb1...Pb5** = датчик Pb1...Pb5; **Pbi** = виртуальный датчик;

PFi = фильтрованный виртуальный датчик).

Значение выхода зависит от температуры с датчика как показано на диаграммах ниже:

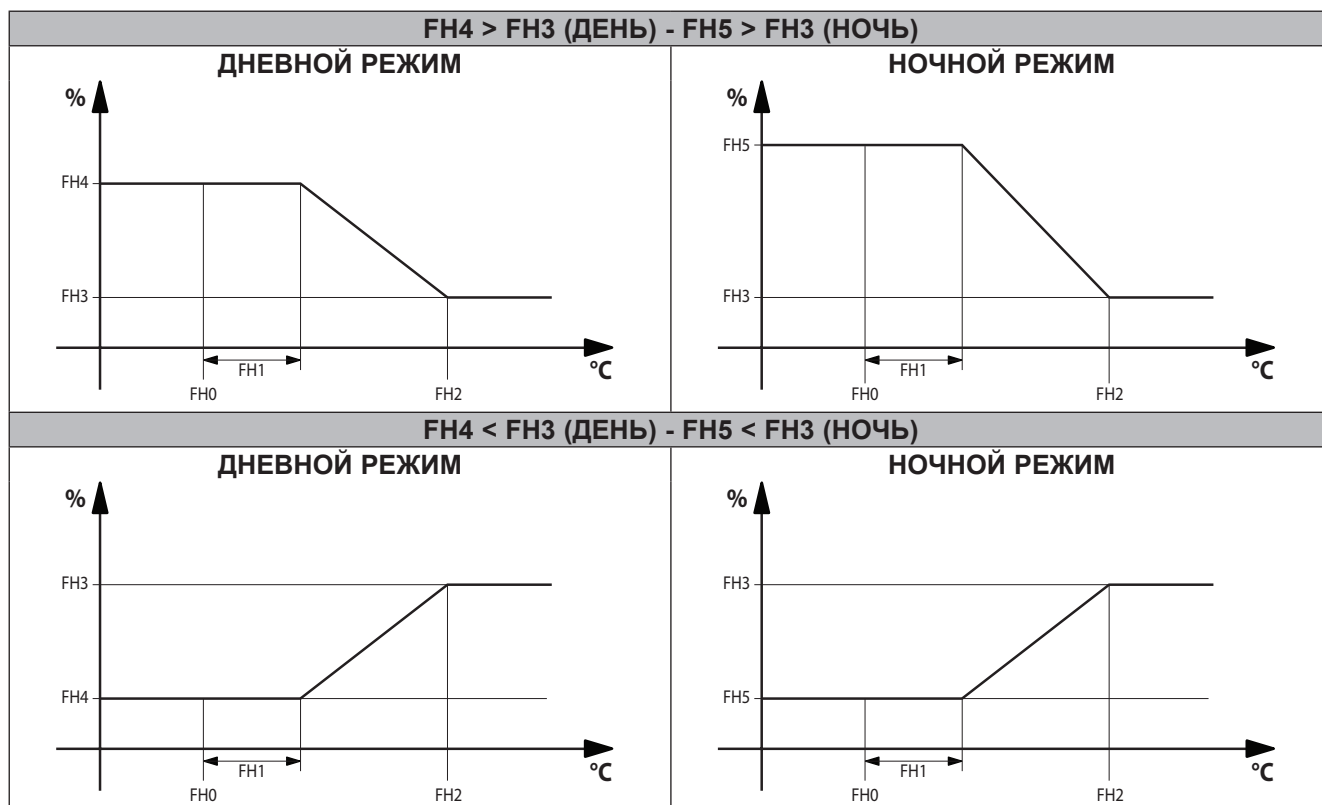

Во время цикла Разморозки управление остается фиксированным по значению параметра **FH6**.

При ошибке датчика выход переходит на фиксированное управление с максимальным процентом (**FH4** для Дневного режима и **FH5** для Ночного режима).

Регулятор управляется изменением сигнала Аналогового выхода (4...20 мА / 0...10 В) или изменение процента включенного состояния ШИМ режима выхода Открытый коллектор (Реле), с постоянным периодом ШИМ цикла равным **FHt**.

ПОМНИТЕ: Сигнал аналогового выхода (4...20 мА / 0...10 В) не учитывает значение параметра **FHt**.

ПОМНИТЕ: Счетчик длительности рабочего импульса (его времени, пересчитанного по периоду **FHt** и параметрам **FH4**, **FH5**, **FH6**) не перезагружается немедленно в момент смены режима (Дневной, Ночной, Разморозка) и осуществляется только после завершения работы уже выполняемого периода.

8.13.4. Регулирование Пропорциональное по температуре и точке росы

Регулирование аналогично описанному в предыдущем разделе, с той лишь разницей, что значение Рабочей точки **FH0** может изменяться по сетевой шине (удаленная точка росы) командами системы мониторинга.

При запуске регулятор принимает Рабочую точку равной значению параметра **FH0**.

Далее эта Рабочая точка может изменяться по команде системы Мониторинга и ее значение хранится в Оперативной памяти (при прерывании питания утрачивается).

ПОМНИТЕ: Обновление Рабочей точки должно происходить не реже, чем каждые 60 секунд, иначе контроллер перезагрузит значение параметра **FH0**, считая, что Рабочая точка не обновляется из-за проблем связи.

Используемые параметры

Параметры регулятора Рамочного нагревателя перечислены ниже:

Метка	Описание
FH	Выбор режима и датчика регулятора Рамочного Нагревателя (РН).
FHt	Период управления Рамочным нагревателем при управлении им через выход Открытый коллектор (OC) и твердотельное реле (SSR).
FH0	Рабочая точка регулятора Рамочного нагревателя (РН).
FH1	Смещение регулятора Рамочного нагревателя (РН).
FH2	Пропорциональная полоса регулятора Рамочного нагревателя (РН).
FH3	Минимальный % выхода Рамочного нагревателя (РН).
FH4	Максимальный % Рамочного нагревателя (РН) в Дневном режиме.
FH5	Максимальный % Рамочного нагревателя (РН) в Ночном режиме.
FH6	% выхода Рамочного нагревателя (РН) при Разморозке.

8.14. ОБЩИЙ ВХОД

Общий вход не выполняет никакой функции на данном контроллере.

Однако появляется возможность удаленно проверять его состояние с помощью системы Мониторинга, а так же и использовать значение текущего его состояния другим прибором.

ПРИМЕР:

Например общий вход может быть подключен к выходу датчика льда для контроля того что холодильная установка (например, овощной прилавок) не заблокирована.

Это означает, что при разморозке вода не уходит, а собирается внизу и кристаллизуется в лед, который критически заграждает испаритель. Такой датчик льда позволяет отслеживать наличие зазора между продукцией и испарителем.

8.15. РЕЖИМ ОЖИДАНИЯ

Рабочие условия

Режим Ожидания может запускаться Цифровым входом или Кнопкой (запрограммированными для этого).

При выключении прибора (переводе в режим Ожидания) на дисплее отображается метка 'OFF' и все регуляторы включая Аварии блокируются (если иное не запрограммировано параметром H08). Управление Дополнительной нагрузкой и Светом в режиме Ожидания выбирается параметром ASb.

Когда прибор включается Кнопкой или Цифровым входом (запрограммированными для этого), то прибор начинает работу как при подаче питания. После Включения/Подачи питания аварии по температурным пределам не регистрируются в течение времени **PAO**, а так же идет отсчет задержки **OdO** до разрешения включения выходов.

При каждом выключении контроллера все циклические времена перезапускаются (сбрасываются в ноль).

Включенное или выключенное состояние контроллера при прерывании питания запоминается в энергонезависимой памяти прибора и восстанавливается после восстановления питания.

Выходы прибора остаются заблокированными в течение времени **OdO** от момента его включения командой или подачей питания.

ПОМНИТЕ: Когда прибор выключен, то все выходы блокируются, кроме реле Дополнительной нагрузки (AUX) и реле света; доступны для использования кнопки/цифровые входы дополнительной нагрузки, света и реле двери.

Используемые параметры

Регулятор режима Ожидания использует следующие параметры:

Метка	Описание
PAO	Время игнорирования аварий по температурным пределам от Включения прибора.
OdO	Задержка включения выходов контроллера от Включения прибора.
ОАО	Время игнорирования аварий по температурным пределам от закрытия двери.
ASb	Использование кнопок дополнительной нагрузки (AUX) и Света в режиме Ожидания.
H08	Выбор состояния прибора в режиме Ожидания.

8.16. РЕГУЛЯТОР ОТКАЧКИ

Если параметр **Pot**≠0, то компрессор будет оставаться в работе это время в секундах после закрытия жидкостного клапана испарителя, работающего точно по команде запроса компрессора.

Это позволяет вакуумировать линию от этого клапана до компрессора.

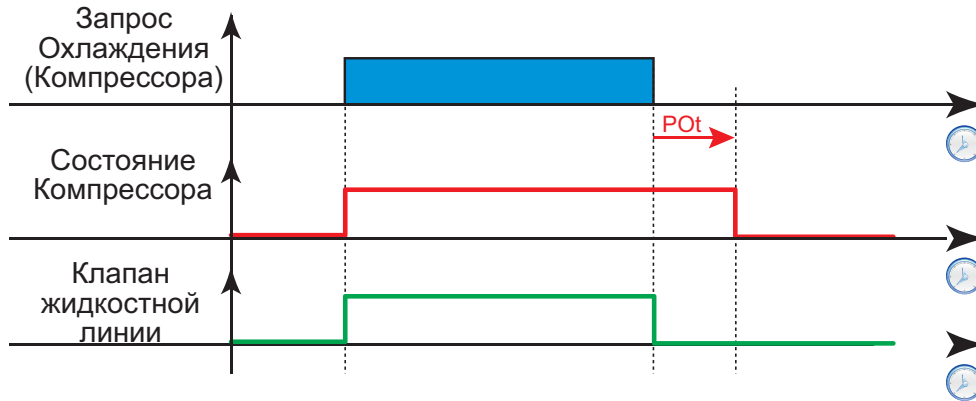

Клапан жидкостной линии открыт когда включен компрессор за исключением:

- фазы откачки (вакуумирования);
- разморозки

8.17. РЕГУЛЯТОР ПЛАВНОГО ЗАПУСКА

Функция плавного запуска компрессора требует открытия клапана горячего газа перед запуском компрессора, что позволяет снизить перепад давления и, как следствие, уменьшить момент трогания компрессора.

После запуска компрессора этот клапан (горячего газа) закрывается.

Регулятор настраивается параметрами **SS1** и **SS2**.

Параметр **SS1** задает время в секундах, на которое открытие клапана горячего газа опережает включение компрессора. Счетчик запускается вместе с запуском отсчета задержек безопасности компрессора, которые должны при этом соблюдаться.

Параметр **SS2** задает время в секундах для отсчета задержки от запуска компрессора до закрытия клапана горячего газа, который открывался для облегчения запуска компрессора.

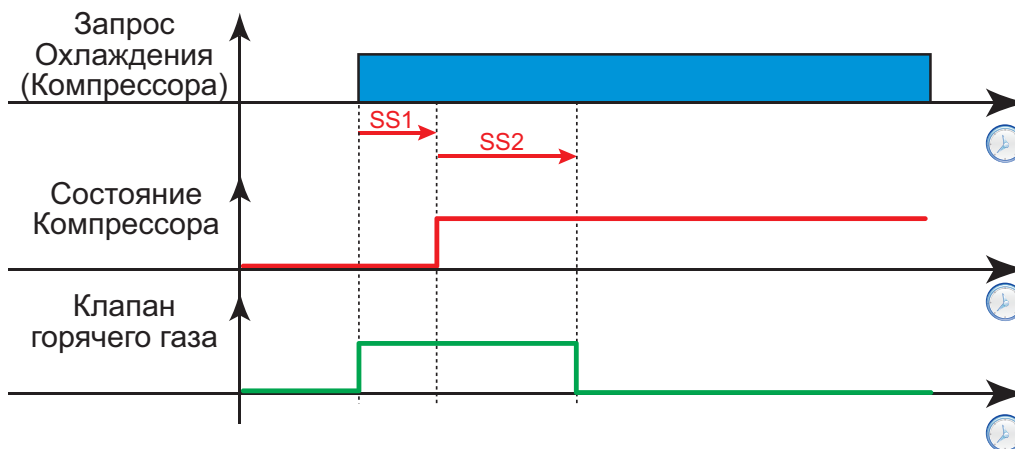

Клапан Горячего газа является тем же клапаном, что используется для Разморозки горячим газом (выход конфигурируется как Разморозка 1 при соответствующем выборе типа разморозки).

Клапан включается если хотя бы один из параметров **SS1** и **SS2** будет задан не равным нулю.

8.18. РЕГУЛЯТОР ТЕМПЕРАТУРЫ МАСЛА КОМПРЕССОРА

Регулятор работает в режиме Включен/выключен. Этот регулятор использует в качестве регулирующего специальный датчик температуры масла компрессора.

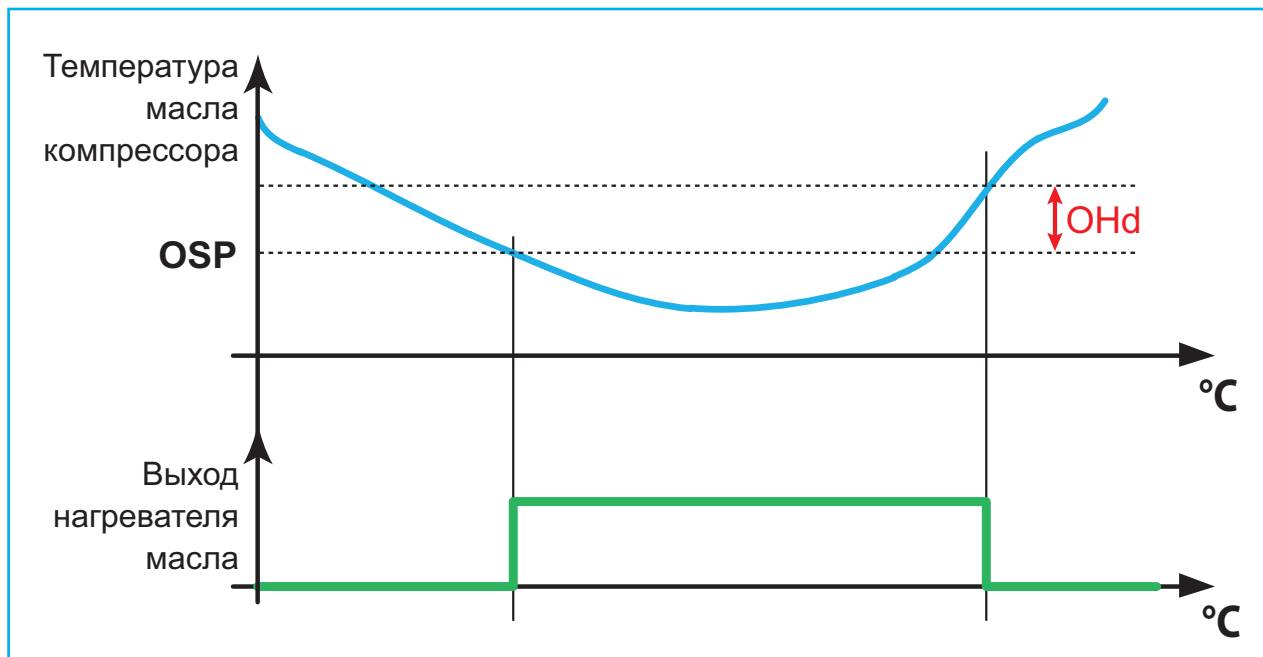

Если датчик неисправен или не был сконфигурирован, то выход будет постоянно выключен.

При переводе установки в режим Ожидания выход выключается.

Выход остается выключенным при включении прибора до окончания отсчета задержки **OdO**.

8.19. ФУНКЦИЯ ОЧИСТКИ УСТАНОВКИ

Данная функция используется для обслуживания установки и может запускаться в двух случаях:

- путем запуска соответствующей функции из их меню.
- нажатием функциональной кнопки, запрограммированной для этой цели (один из параметров **H31...H37** настроен как **9**).

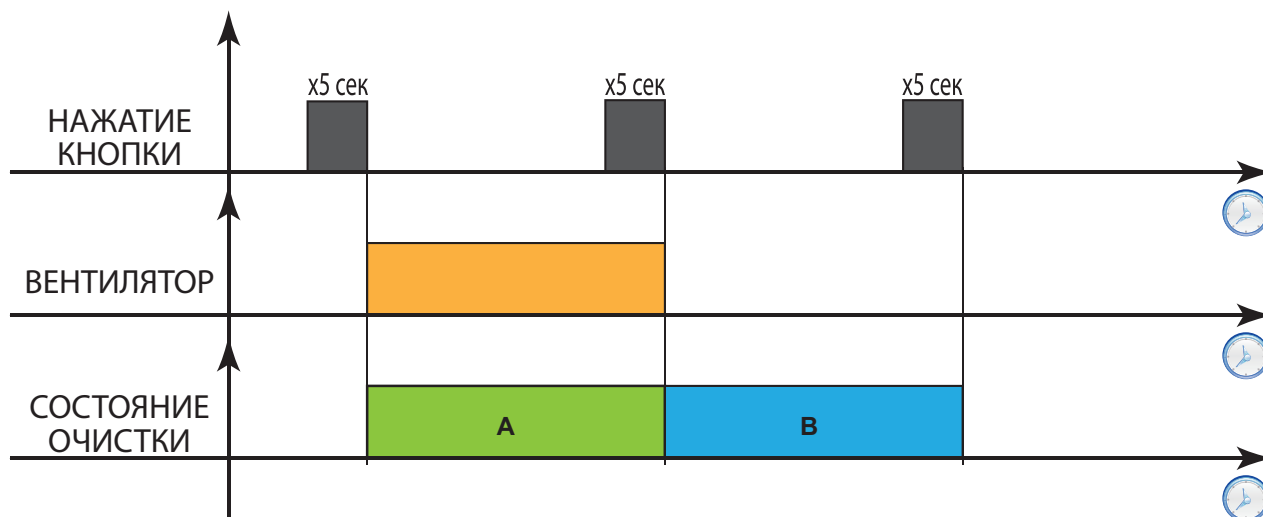

При обычной работе:

- Нажмите и удерживайте 5 секунд назначенную функциональную кнопку для перехода в 1 режим Состояния очистки (**A**) когда:
 - Вентилятор работает, а все другие нагрузки отключены.
 - Иконка состояния Вентилятора горит непрерывно.
 - На дисплее высвечивается метка функции Очистки **CLn**.
- Нажмите и удерживайте 5 секунд назначенную функциональную кнопку для перехода в 2 режим Состояния очистки (**B**) когда:
 - Все нагрузки отключены.
 - На дисплее высвечивается метка функции Очистки **CLn**.
- Нажмите и удерживайте 5 секунд назначенную функциональную кнопку для возврата из режима Очистки к обычной работе.

При пропадании питания во время выполнения режима Очистки после восстановления питания прибор начнет работу в обычном режиме (команда на выполнение режима Очистки будет отменена).

РАЗДЕЛ 9

ПАРАМЕТРЫ

9.1. ТАБЛИЦА ПАРАМЕТРОВ

Следующая таблица отображает параметры **RTX 600 /VS** с указанием уровня визуализации (**Ур. виз.**):

- Ур. виз. (УРОВЕНЬ) = 1 → Параметры видимы на уровне "Пользователя"
- Ур. виз. (УРОВЕНЬ) = 2 → Параметры видимы на уровне "Инсталлятора"
- Ур. виз. (УРОВЕНЬ) = 1&2 → Параметры видимы на уровнях и "Пользователя" и "Инсталлятора"

ПОМНИТЕ: • исходные значения параметров и уровни визуализации соответствуют Приложению **AP1**.

- Параметры на сером фоне (■) в состав предустановленных приложений (**AP1...AP8**) не входят и не изменяются при их загрузке.

ПАР.	ОПИСАНИЕ	Един. измер.	Диапазон	AP1 AP3...AP8	Ур. виз.	AP2	Ур. виз.
КОМПРЕССОР (CP)							
rE	Выбор типа используемого регулятора: 0: одиночный термостат; 1: двойной термостат с последовательным включением; 2: двойной термостат с параллельным включением; 3: значение не используется; 4: двойной термостат с независимыми регуляторами; 5: пропорциональное модулированное регулирование.	число	0...5	0	2	0	2
rP1	Выбор датчика регулятора 1 (Термостата 1). diS (0) = не назначен; Pb1 (1) = датчик Pb1; Pb2 (2) = датчик Pb2; Pb3 (3) = датчик Pb3; Pb4 (4) = датчик Pb4; Pb5 (5) = датчик Pb5; Pbi (6) = виртуальный датчик; LP (7) = удаленный датчик (Link ²); PFI (8) = фильтрованный виртуал. датчик (см. H74).	число	diS, Pb1...Pb5, Pbi, LP, PFI	Pb1	1&2	Pb1	1&2
rP2	Выбор датчика регулятора 2 (Термостата 2). (только при rE ≠ 0). Аналогично rP1.	число	diS, Pb1... Pb5, Pbi, LP, PFI	diS	2	diS	2
SP1	Рабочая точка регулятора 1 (Термостата 1).	°C/°F	LS1...HS1	0.0	1&2	0.0	1&2
dF1	Дифференциал регулятора 1 (абсолютный или относительный). ПОМНИТЕ: dF1 при Stt=rEL не может устанавливаться в ноль (≠0).	°C/°F	-58.0...302	2.0	1&2	2.0	1&2
SP2	Рабочая точка регулятора 2 (Термостата 2). (только при rE≠0).	°C/°F	LS2...HS2	0.0	2	0.0	2
dF2	Дифференциал регулятора 2 (абсолютный или относительный) (только при rE≠0). ПОМНИТЕ: dF2 при Stt=rEL не может устанавливаться в ноль (≠0).	°C/°F	-58.0...302	0.0	2	0.0	2
Stt	Режим задания Дифференциалов dF1 и dF2. AbS (0) = абсолютные значения; rEL (1) = относительные значения, отсчитываются от соответствующих рабочих точек.	флаг	AbS/rEL	rEL	2	rEL	2
HS1	Максимальное значение для SP1. ПОМНИТЕ: Параметры диапазона Рабочей точки взаимозависимы: HS1 не может быть ниже чем LS1.	°C/°F	LS1...HdL	20.0	1&2	20.0	1&2
LS1	Минимальное значение для SP1. ПОМНИТЕ: Параметры диапазона Рабочей точки взаимозависимы: LS1 не может быть выше чем HS1.	°C/°F	LdL...HS1	-35.0	1&2	-35.0	1&2
HS2	Максимальное значение для SP2 (только при rE ≠ 0). ПОМНИТЕ: Параметры диапазона Рабочей точки взаимозависимы: HS2 не может быть ниже чем LS2.	°C/°F	LS2...HdL	0.0	2	0.0	2
LS2	Минимальное значение для SP2 (только при rE ≠ 0). ПОМНИТЕ: Параметры диапазона Рабочей точки взаимозависимы: LS2 не может быть выше чем HS2.	°C/°F	LdL...HS2	0.0	2	0.0	2
HC1	Выбор режима регулятора 1 (Термостата 1). C (0) = Охлаждение; H (1) = Нагрев.	флаг	C/H	C	2	C	2
HC2	Выбор режима регулятора 2 (Термостата 2) (только при rE≠0). C (0) = Охлаждение; H (1) = Нагрев.	флаг	C/H	C	2	C	2

ПАР.	ОПИСАНИЕ	Един. измер.	Диапазон	AP1 AP3...AP8	Ур. виз.	AP2	Ур. виз.
Cit	Минимальное время работы компрессора. Если Cit = 0 то параметр не применяется.	мин	0...250	0	2	0	2
CAt	Максимальное время непрерывной работы компрессора. Если CAt = 0 то параметр не применяется.	мин	0...250	0	2	0	2
Ont	Время рабочего состояния регулятора в цикле при отказе датчика. • Если Ont =1 и Oft =0, то компрессор постоянно Включен. • Если Ont >0 и Oft >0, то Компрессор работает в ШИМ цикле (Вкл./выкл.).	мин	0...250	3	1&2	3	1&2
Oft	Время паузы реле Компрессора в ШИМ цикле при отказе датчика. • Если Ont =1 и Oft =0, то компрессор постоянно выключен. • Если Ont >0 и Oft >0, то Компрессор работает в ШИМ цикле (Вкл./выкл.).	мин	0...250	3	1&2	3	1&2
dOn	Задержка от получения запроса на включение Компрессора до ее выполнения; если за это время запрос снимается, то Компрессор не запустится.	сек	0...250	0	2	0	2
dOF	Задержка от выключения компрессора до его последующего включения; минимальная пауза в работе Компрессора.	мин	0...250	0	2	0	2
dbi	Задержка между двумя последовательными включениями Компрессорами; минимальное время между пусками Компрессора.	мин	0...250	0	2	0	2
OdO	Задержка включения выходов после включения прибора или подачи питания. Если OdO =0, то задержка Не отсчитывается.	мин	0...250	0	1&2	0	1&2
OF1	Смещение Рабочей точки 1, вводимое по удаленной команде (системы мониторинга); затрагивает только рабочую точку регулятора 1 (SP1) и вводится по команде: nOS =Ввести удаленное смещение рабочей точки (SEt=SP1+OF1) oOS =Отключить удаленное смещение рабочей точки (SEt=SP1)	°C/°F	-50.0...50.0	0.0	2	0.0	2
Pot	Время откачки. Задаёт время работы компрессора после закрытия клапана жидкостной линии (испарителя).	сек	0...250	0	2	0	2
SS1	Время открытого состояния клапана горячего газа перед включением компрессора для обеспечения Плавного запуска компрессора.	сек	0...250	0	2	0	2
SS2	Время задержки закрытия клапана горячего газа после включением компрессора (клапан открывался для обеспечения Плавного запуска компрессора).	сек	0...250	0	2	0	2
РАЗМОРОЗКА (dEF)							
dP1	Выбор датчика управления Разморозкой испарителя 1: diS (0) = не назначен; Pb1 (1) = датчик Pb1; Pb2 (2) = датчик Pb2; Pb3 (3) = датчик Pb3; Pb4 (4) = датчик Pb4; Pb5 (5) = датчик Pb5; Pbi (6) = виртуальный датчик; LP (7) = удаленный датчик (Link ²); Pfi (8) = фильтрованный виртуал. датчик (см. H74).	число	diS, Pb1...Pb5, Pbi, LP, Pfi	Pb2	1&2	Pb2	1&2
dP2	Выбор датчика управления Разморозкой испарителя 2. Аналогично dP1 .	число	diS, Pb1... Pb5, Pbi, LP, Pfi	diS	2	diS	2
dtY	Тип выполнения цикла Разморозки. 0 = электрическая (ТЭНом) или воздушная (паузой); 1 = разморозка реверсом цикла; 2 = разморозка горячим газом для установок с встроенным компрессором; 3 = разморозка горячим газом для установок выносного холода; 4 = электрическая (ТЭНом) или воздушная (паузой) с режимами энергосбер.	число	0...4	0	1&2	0	1&2
dFt	Выбор условия запуска Разморозки при 2 датчиках Разморозки: 0 = запуск Разморозки при наличии условия по датчику 1 (dP1); 1 = запуск Разморозки при наличии условия по одному из датчиков (dP1 или dP2); 2 = запуск Разморозки при наличии условия по обоим датчикам (dP1 и dP2).	число	0/1/2	0	2	0	2

ПАР.	ОПИСАНИЕ	Един. измер.	Диапазон	AP1 AP3...AP8	Ур. виз.	AP2	Ур. виз.
dit	Интервал между запусками двух последующих циклов разморозки. 0 = функция заблокирована (разморозка НИКОГДА НЕ запуститься).	см. dt1	0...250	24	1&2	6	1&2
dt1	Единица измерения интервалов между Разморозками (пар. dit). 0 = часы; 1 = минутный; 2 = секунд.	число	0/1/2	0	2	0	2
dt2	Единица измерения продолжительностей Разморозки (пар. dE1/dE2). (только при dFt ≠ 0). 0 = часы; 1 = минутный; 2 = секунд.	число	0/1/2	1	2	1	2
dCt	Выбор режима отсчета интервала между Разморозками: 0 = Разморозка заблокирована; 1 = наработка компрессора (метод DIGIFROST®); отсчет интервала идет ТОЛЬКО во время работы компрессора (учитывайте это при задании dit); ПОМНИТЕ: онработка компрессора отсчитывается независимо от состояния датчика испарителя (и при неисправности и при отсутствии). 2 = время работы прибора; отсчет интервала идет все время пока прибор включен и запускается заново с каждой подачей питания; 3 = разморозка по типу, заданному параметром dtY, запускается при каждой остановке компрессора (параметр dit не учитывается). 4 = разморозка запускается по расписанию часов RTC (dit не учитывается); 5 = разморозка запускается по датчику разморозки (dit не учитывается).	число	0...5	4	1&2	2	1&2
dOH	Задержка запуска цикла Разморозки от получения запроса регулятора.	мин	0...250	0	2	0	2
dE1	Максимальная длительность разморозки на испарителе 1.	см. dt2	1...250	30	1&2	30	1&2
dE2	Максимальная длительность разморозки на испарителе 2. (только при dFt ≠ 0).	см. dt2	1...250	30	2	30	2
dS1	Температура завершения разморозки испарителя 1. (только при dP1≠diS).	°C/°F	-58.0...302	7.0	1&2	7.0	1&2
dS2	Температура завершения разморозки испарителя 2. (только при dP2≠diS).	°C/°F	-58.0...302	7.0	2	7.0	2
dSS	Температурный порог запуска разморозки (только при dCt = 5).	°C/°F	-58.0...302	-5.0	1&2	-5.0	1&2
dPO	Выполнение разморозки с подачей/восстановлением питания на контроллер. (с учетом того, что температурные условия допускают запуск разморозки). no (0) = нет, без разморозки; yES (1) = да, начинаем работу с разморозки.	флаг	no/yES	no	1&2	no	1&2
tcd	Время работы (если>0) или простоя (если<0) Компрессора перед запуском цикла Разморозки.	мин	-60...60	0	2	0	2
ndE	Минимальная продолжительность разморозки. ПОМНИТЕ: Если dtY=0, dtY=1 или dtY=4, установите ndE=0.	мин	0...250	0	2	0	2
PdC	Время откачки Горячего газа после окончания Разморозки.	мин	0...250	0	2	0	2
tPd	Минимальное время откачки перед запуском цикла разморозки	мин	0...255	0	2	0	2
dPH	Час запуска периодической Разморозки (только при dCt=4). 0...23 = час запуска; 24 = функция заблокирована.	часы	0...24	24	1&2	24	1&2
dPn	Минуты запуска периодической разморозки по часам. (только при dCt=4).	мин	0...59	0	1&2	0	1&2
dPd	Интервал между запусками Разморозки по Периодическому графику. (только при dCt=4).	день	1...7	1	1&2	1	1&2
Fd1	1-й день недели, считающийся "Выходным" (только при dCt=4). 0...6 = дни недели; 7 = не выбран.	день	0...7	7	1&2	7	1&2
Fd2	2-й день недели, считающийся "Выходным" (только при dCt=4). 0...6 = дни недели; 7 = не выбран.	день	0...7	7	1&2	7	1&2
Edt	Разрешение задания продолжительности и температуры окончания Разморозки для каждого из программируемых событий (только при dCt=4). no (0) = нет, все значения одинаковы; yES (1) = да, свои значения.	флаг	no/yES	0	2	0	2

ПАР.	ОПИСАНИЕ	Един. измер.	Диапазон	AP1 AP3...AP8	Ур. виз.	AP2	Ур. виз.
d1H	Час запуска 1-й Разморозки "Рабочих" дней (только при dCt=4). 0...23 = час запуска; 24 = не выполн.	часы	0...24	0	1&2	0	1&2
d1n	Минуты запуска 1-й Разморозки "Рабочих" дней (только при dCt=4).	мин	0...59	0	1&2	0	1&2
d1t	Максимальная продолжительность 1-й Разморозки "Рабочих" дней (только при dCt = 4).	мин	0...250	0	2	0	2
d1S	Температура прерывания 1-й Разморозки "Рабочих" дней (только при dCt = 4).	°C/°F	-58.0...302	0	2	0	2
d2H	Час запуска 2-й Разморозки "Рабочих" дней (только при dCt = 4). 0...23 = час запуска; 24 = не выполн.	часы	d1H...24	6	1&2	24	1&2
d2n	Минуты запуска 2-й Разморозки "Рабочих" дней (только при dCt=4).	мин	0...59	0	1&2	0	1&2
d2t	Максимальная продолжительность 2-й Разморозки "Рабочих" дней (только при dCt = 4).	мин	0...250	0	2	0	2
d2S	Температура прерывания 2-й Разморозки "Рабочих" дней (только при dCt = 4).	°C/°F	-58.0...302	0	2	0	2
d3H	Час запуска 3-й Разморозки "Рабочих" дней (только при dCt = 4). 0...23 = час запуска; 24 = не выполн.	часы	d2H...24	12	1&2	24	1&2
d3n	Минуты запуска 3-й Разморозки "Рабочих" дней (только при dCt=4).	мин	0...59	0	1&2	0	1&2
d3t	Максимальная продолжительность 3-й Разморозки "Рабочих" дней (только при dCt = 4).	мин	0...250	0	2	0	2
d3S	Температура прерывания 3-й Разморозки "Рабочих" дней (только при dCt = 4).	°C/°F	-58.0...302	0	2	0	2
d4H	Час запуска 4-й Разморозки "Рабочих" дней (только при dCt = 4). 0...23 = час запуска; 24 = не выполн.	часы	d3H...24	18	1&2	24	1&2
d4n	Минуты запуска 4-й Разморозки "Рабочих" дней (только при dCt=4).	мин	0...59	0	1&2	0	1&2
d4t	Максимальная продолжительность 4-й Разморозки "Рабочих" дней (только при dCt = 4).	мин	0...250	0	2	0	2
d4S	Температура прерывания 4-й Разморозки "Рабочих" дней (только при dCt = 4).	°C/°F	-58.0...302	0	2	0	2
d5H	Час запуска 5-й Разморозки "Рабочих" дней (только при dCt = 4). 0...23 = час запуска; 24 = не выполн.	часы	d4H...24	24	1&2	24	1&2
d5n	Минуты запуска 5-й Разморозки "Рабочих" дней (только при dCt=4).	мин	0...59	0	1&2	0	1&2
d5t	Максимальная продолжительность 5-й Разморозки "Рабочих" дней (только при dCt = 4).	мин	0...250	0	2	0	2
d5S	Температура прерывания 5-й Разморозки "Рабочих" дней (только при dCt = 4).	°C/°F	-58.0...302	0	2	0	2
d6H	Час запуска 6-й Разморозки "Рабочих" дней (только при dCt = 4). 0...23 = час запуска; 24 = не выполн.	часы	d5H...24	24	1&2	24	1&2
d6n	Минуты запуска 6-й Разморозки "Рабочих" дней (только при dCt=4).	мин	0...59	0	1&2	0	1&2
d6t	Максимальная продолжительность 6-й Разморозки "Рабочих" дней (только при dCt = 4).	мин	0...250	0	2	0	2
d6S	Температура прерывания 6-й Разморозки "Рабочих" дней (только при dCt = 4).	°C/°F	-58.0...302	0	2	0	2
F1H	Час запуска 1-й Разморозки "Выходных" дней (только при dCt = 4). 0...23 = час запуска; 24 = не выполн.	часы	0...24	0	1&2	24	1&2
F1n	Минуты запуска 1-й Разморозки "Выходных" дней (только при dCt = 4).	мин	0...59	0	1&2	0	1&2
F1t	Максимальная продолжительность 1-й Разморозки "Выходных" дней (только при dCt = 4).	мин	0...250	0	2	0	2
F1S	Температура прерывания 1-й Разморозки "Выходных" дней (только при dCt = 4).	°C/°F	-58.0...302	0	2	0	2
F2H	Час запуска 2-й Разморозки "Выходных" дней (только при dCt = 4). 0...23 = час запуска; 24 = не выполн.	часы	F1H...24	6	1&2	24	1&2

ПАР.	ОПИСАНИЕ	Един. измер.	Диапазон	AP1 AP3...AP8	Ур. виз.	AP2	Ур. виз.
F2n	Минуты запуска 2-й Разморозки "Выходных" дней (только при dCt = 4).	мин	0...59	0	1&2	0	1&2
F2t	Максимальная продолжительность 2-й Разморозки "Выходных" дней (только при dCt = 4).	мин	0...250	0	2	0	2
F2S	Температура прерывания 2-й Разморозки "Выходных" дней (только при dCt = 4).	°C/°F	-58.0...302	0	2	0	2
F3H	Час запуска 3-й Разморозки "Выходных" дней (только при dCt = 4). 0...23 = час запуска; 24 = не выполн.	часы	F2H...24	12	1&2	24	1&2
F3n	Минуты запуска 1-й Разморозки "Выходных" дней (только при dCt = 4).	мин	0...59	0	1&2	0	1&2
F3t	Максимальная продолжительность 3-й Разморозки "Выходных" дней (только при dCt = 4).	мин	0...250	0	2	0	2
F3S	Температура прерывания 3-й Разморозки "Выходных" дней (только при dCt = 4).	°C/°F	-58.0...302	0	2	0	2
F4H	Час запуска 4-й Разморозки "Выходных" дней (только при dCt = 4). 0...23 = час запуска; 24 = не выполн.	часы	F3H...24	18	1&2	24	1&2
F4n	Минуты запуска 4-й Разморозки "Выходных" дней (только при dCt = 4).	мин	0...59	0	1&2	0	1&2
F4t	Максимальная продолжительность 4-й Разморозки "Выходных" дней (только при dCt = 4).	мин	0...250	0	2	0	2
F4S	Температура прерывания 4-й Разморозки "Выходных" дней (только при dCt = 4).	°C/°F	-58.0...302	0	2	0	2
F5H	Час запуска 5-й Разморозки "Выходных" дней (только при dCt = 4). 0...23 = час запуска; 24 = не выполн.	часы	F4H...24	24	1&2	24	1&2
F5n	Минуты запуска 5-й Разморозки "Выходных" дней (только при dCt = 4).	мин	0...59	0	1&2	0	1&2
F5t	Максимальная продолжительность 5-й Разморозки "Выходных" дней (только при dCt = 4).	мин	0...250	0	2	0	2
F5S	Температура прерывания 5-й Разморозки "Выходных" дней (только при dCt = 4).	°C/°F	-58.0...302	0	2	0	2
F6H	Час запуска 6-й Разморозки "Выходных" дней (только при dCt = 4). 0...23 = час запуска; 24 = не выполн.	часы	F5H...24	24	1&2	24	1&2
F6n	Минуты запуска 6-й Разморозки "Выходных" дней (только при dCt = 4).	мин	0...59	0	1&2	0	1&2
F6t	Максимальная продолжительность 6-й Разморозки "Выходных" дней (только при dCt = 4).	мин	0...250	0	2	0	2
F6S	Температура прерывания 6-й Разморозки "Выходных" дней (только при dCt = 4).	°C/°F	-58.0...302	0	2	0	2
PrH	Время предварительного нагрева поддона перед разморозкой.	мин	0...255	0	2	0	2
ВЕНТИЛЯТОР (FAn)							
FP1	Выбор датчика температуры регулятора вентилятора: diS (0) = не выбран; Pb1 (1) = датчик Pb1; Pb2 (2) = датчик Pb2; Pb3 (3) = датчик Pb3; Pb4 (4) = датчик Pb4; Pb5 (5) = датчик Pb5; Pbi (6) = виртуальный датчик; LP (7) = удаленный датчик; Pfi (8) = фильтрованный виртуальный датчик (H74).	число	dis, Pb1...Pb5, Pbi, LP, Pfi	Pb2	1&2	Pb2	1&2
FP2	Выбор датчика управления Вентилятором испарителя в режиме Разморозки. Аналогично FP1.	число	dis, Pb1... Pb5, Pbi, LP, Pfi	Pb2	2	Pb2	2
FPt	Режим задания FSt. AbS (0) = абсолютное значение; rEL (1) = относительное от Раб. точки.	флаг	AbS/rEL	AbS	2	AbS	2
FSt	Температура остановки вентиляторов; Если температура с датчика выше чем FSt, то вентилятор останавливается (только при FP1≠dis). Порог может быть как положительным, так и отрицательным (абсолютное значение).	°C/°F	-58.0...302	5.0	1&2	5.0	1&2
FAd	Дифференциал включения вентилятора (только при FP1 ≠ dis).	°C/°F	0.1...25.0	0.1	1&2	0.1	1&2
Fdt	Задержка запуска вентилятора испарителя после разморозки.	мин	0...250	0	2	0	2
dt	Время дренажа или стекания капель.	мин	0...250	0	1&2	0	1&2

ПАР.	ОПИСАНИЕ	Един. измер.	Диапазон	AP1 AP3...AP8	Ур. виз.	AP2	Ур. виз.
rA2	Выбор датчика 2 для регистрации аварий по температурным пределам. Аналогично rA1 .	число	diS, Pb1...Pb5, Pbi, PFi	diS	2	diS	2
Att	Определяет способ задания пределов температурных аварий HA1/2 и LA1/2 как абсолютные значения или отсчитываемые от рабочей точки (относительные): AbS(0) = абсолютные; rEL(1) = относительные (суммируются с Рабочей точкой). ПРИМЕЧАНИЕ: Для относительных пределов (Att=1=rEL), HA1/2 должен быть положительным (SEt+HA1/2), а LA1/2 отрицательным (SEt+(-LA1/2)).	флаг	AbS/rEL	rEL	1&2	rEL	1&2
AFd	Дифференциал снятия аварий по температурным пределам.	°C/°F	0.1...25.0	2.0	1&2	2.0	1&2
HA1	Верхний аварий порог для датчика 1 (только при rA1 ≠ diS). Температура (с учетом Att), при повышении выше которой выдается авария.	°C/°F	LA1...302	10.0	1&2	10.0	1&2
LA1	Нижний аварий порог для датчика 1 (только при rA1 ≠ diS). Температура (с учетом Att), при понижении ниже которой выдается авария.	°C/°F	-58.0...HA1	-10.0	1&2	-10.0	1&2
HA2	Верхний аварий порог для датчика 2 (только при rA2 ≠ diS). Температура (с учетом Att), при повышении выше которой выдается авария.	°C/°F	LA2...302	0.0	2	0.0	2
LA2	Нижний аварий порог для датчика 2 (только при rA2 ≠ diS). Температура (с учетом Att), при понижении ниже которой выдается авария.	°C/°F	-58.0...HA2	0.0	2	0.0	2
PAO	Время игнорирования аварий с момента подачи питания на прибор. Параметр относится ТОЛЬКО к Авариям по температурным пределам.	часы	0...10	3	1&2	3	1&2
dAO	Время игнорирования аварий с момента окончания цикла разморозки.	мин	0...250	30	1&2	30	1&2
OAO	Время игнорирования аварий с момента закрытия двери (деактивации цифрового входа, назначенного как реле двери).	часы	0...10	0	2	0	1&2
tdO	Задержка от открытия двери до выдачи Аварии ее долгого открытия.	мин	0...250	0	2	0	1&2
tA1	Задержка выдачи аварий по пределам температуры датчика 1 после их нарушения (только при rA1 ≠diS). Параметр относится ТОЛЬКО к Авариям по пределам HA1 и LA1.	мин	0...250	30	1&2	30	1&2
tA2	Задержка выдачи аварий по пределам температуры датчика 2 после их нарушения (только при rA2 ≠diS). Параметр относится ТОЛЬКО к Авариям по пределам HA2 и LA2.	мин	0...250	0	2	0	2
dAt	Разрешение выдачи Аварии завершения разморозки по времени. no (0) = нет, такая авария не выдается; yES (1) = да, авария выдается.	флаг	no/yES	no	1&2	no	1&2
EAL	Отключение нагрузок Цифровым входом Внешней аварии. 0 = Внешняя авария никаких нагрузок не блокирует. 1 = Внешняя авария блокирует Компрессор и Разморозку. 2 = Внешняя авария блокирует Компрессор, Вентилятор и Разморозку.	число	0/1/2	0	2	0	2
tP	“Принятие” аварии нажатием ЛЮБОЙ кнопки. no (0) = нет, авария “принимается” только кнопкой set; yES (1) = да, авария “принимается” любой кнопкой.	флаг	no/yES	yES	2	yES	2
Art	Период проверки подтверждения аварии сети Link ² . Задаёт интервал в минутах для проверки целостности локальной сети. Авария (AtS) не отображается и: • Если Art = 0 то она не регистрируется; • Если Art = 1 то она имеет автосброс через 5 минут; • Если Art ≥ 2 то она имеет автосброс через 10 минут;	мин*10	0...250	0	2	0	2
СВЕТ и ЦИФРОВЫЕ ВХОДЫ (Lit)							
dSd	Управление реле СВЕТА цифровым входом реле Двери. no (0) = нет, при открытии двери (реле двери) Свет не включается; yES (1) = до, при открытии двери (реле двери) Свет Включается (ели был выключен).	флаг	no/yES	no	2	yES	1&2

ПАР.	ОПИСАНИЕ	Един. измер.	Диапазон	AP1 AP3...AP8	Ур. виз.	AP2	Ур. виз.
dLt	Задержка выключения Света после закрытия Двери. Реле Света поддерживается активным dLt минут после закрытия двери (только при dSd = 1 = yES).	мин	0...250	0	2	0	1&2
OFL	Приоритет кнопки для выключения Света. Разрешает выключать Свет кнопкой даже во время отсчета задержки dLt . no (0) = нет; yES (1) = да, выключать.	флаг	no/yES	no	2	no	1&2
dOd	Определяет блокирование ресурсов при открытии двери: 0 = нагрузки не блокируются; 1 = блокируется только вентилятор; 2 = блокируется только компрессор; 3 = блокируют. вентилятор и компрессор.	число	0...3	0	2	0	1&2
dOA	Действие, выполняемое при активизации Цифр. входа по (если PEA ≠ 0): 0 = включить компрессор; 1 = включить вентилятор; 2 = включить компрессор+вентилятор; 3 = выключить компрессор; 4 = выключить вентилятор; 5 = выключить компрессор+вентилятор.	число	0...5	0	2	0	1&2
PEA	Выбор Цифр. входа, при активизации которого выполняется действие по dOA . 0 = вход не назначен; 1 = относится к реле двери; 2 = относится к внешней аварии; 3 = относится и к реле двери и входу внешней аварии.	число	0...3	0	2	0	1&2
dCO	Задержка включения/выключения компрессора по команде Цифрового входа.	мин	0...250	0	2	0	1&2
dFO	Задержка включения/выключения вентилятора по команде Цифрового входа.	мин	0...250	0	2	0	1&2
ASb	Определяет возможность управления реле света кнопками и меню функций при переводе контроллера в режим Ожидания: no (0) = нет, реле выключено и управление кнопкой заблокировано до окончания режима Ожидания; yES (1) = да, реле остаются в работе и могут управляться кнопкой.	флаг	no/yES	no	2	no	1&2
LINK² (Lin)							
L00	Выбор датчика, который используется как общий в сети: diS (0) = не назначен; Pb1 (1) = датчик Pb1; Pb2 (2) = датчик Pb2; Pb3 (3) = датчик Pb3; Pb4 (4) = датчик Pb4; Pb5 (5) = датчик Pb5; Pbi (6) = виртуальный датчик; Pfi (7) = фильтрованный виртуал. датчик (H74).	число	diS, Pb1...Pb5, Pbi, Pfi	0	1&2	0	2
L01	Общее отображаемое значение для приборов сети Link ² . 0 = не передавать в сеть Link ² отображаемое прибором значение; 1 = передавать в сеть Link ² отображаемое прибором значение; 2 = отображать значение прибора сети с установленным параметром L01 = 1.	число	0/1/2	0	1&2	0	2
L02	Разрешение передавать в сеть Link ² рабочую точку после ее изменения. no (0) = нет, не передавать; yES (1) = да, передавать.	флаг	no/yES	no	1&2	no	2
L03	Разрешение рассылать по сети Link ² запрос на запуск разморозки. 0 = отправка команды запуска разморозки заблокирована; 1 = это мастер прибор для отправки команды одновременной разморозки; 2 = это мастер прибор для отправки команды последовательной разморозки.	число	0/1/2	0	1&2	0	2
L04	Режим завершения режима разморозки. ind (0) = независимый (на каждом приборе индивидуально); dEP (1) = зависимый, т.е. ждем завершения цикла на всех приборах сети.	флаг	ind/dEP	ind	1&2	ind	2
L05	Включить синхронизацию режима Ожидания. no (0) = нет; yES (1) = да.	флаг	no/yES	no	1&2	no	2

ПАР.	ОПИСАНИЕ	Един. измер.	Диапазон	AP1 AP3...AP8	Ур. виз.	AP2	Ур. виз.
L06	Включить синхронизацию управления реле СВЕТА. no (0) = нет; yES (1) = да.	флаг	no/yES	no	1&2	no	2
L07	Включить синхронизацию реж. Энергосбережения. no (0) = нет; yES (1) = да.	флаг	no/yES	no	1&2	no	2
L08	Включить синхронизацию управления реле AUX. no (0) = нет; yES (1) = да.	флаг	no/yES	no	1&2	no	2
L09	Разрешить общее использование датчик-а/ов давления насыщения. no (0) = нет; yES (1) = да.	флаг	no/yES	no	1&2	no	2
L10	Время ожидания ответа от всех приборов об окончании одновременной разморозки (что бы принудительно прервать цикл если ответа все еще нет).	мин	0...250	30	1&2	30	2
L11	Указание числа приборов в сети для выдачи аварии потери связи в ней. Если число определяемых устройств отличается от L11 , то генерируется авария сети (ELi) с ее сбросом, когда совпадут числа реальное и заданное.	число	0...8	0	1&2	0	2
L12	Разрешение рассылки Аварий по приборам сети. 0 = функция заблокирована; 1 = Мастер (раздающий) команд на реле Аварий; 2 = Слэйв (принимающий) команд на реле Аварий.	число	0/1/2	0	1&2	0	2
ЦИКЛ ГЛУБОКОГО ОХЛАЖДЕНИЯ (dES)							
dCS	Рабочая точка цикла Глубокого охлаждения.	°C/°F	-58.0...302	0.0	2	0.0	2
tdc	Продолжительность цикла Глубокого охлаждения. Если tdc = 0, то до достижения dCS .	мин	0...250	0	2	0	2
dcc	Задержка запуска Разморозки после завершения цикла Глубокого охлаждения.	мин	0...250	0	2	0	2
ЭНЕРГОСБЕРЕЖЕНИЕ (EnS)							
ESt	Тип действий, выполняемых при наступлении События по часам RTC: 0 = действия не назначены 1 = включается режим Энергосбережения (Ночной режим); 2 = включается режим Энергосбережения с выключением Света; 3 = включается Энергосбережение с выключением Света и включением AUX; 4 = Контроллер выключается (переводиться в режим Ожидания).	число	0...4	0	1&2	0	2
ESF	Управление вентиляторами в режиме Энергосбережения (Ночном режиме). no (0) = блокируется; yES (1) = да, при Энергосбережении (только при ESt ≠0 и ESt ≠4).	флаг	no/yES	0	1&2	0	1&2
Cdt	Время закрытого состояния двери для ввода смещения Рабочих точек.	мин*10	0...255	0	2	0	1&2
ESo	Кумулятивное число открытий двери за час для отмены динамических смещений.	число	0...10	0	2	0	1&2
OS1	Смещение, вводимое для Рабочей точки 1 (SP1) в режиме Энергосбережения.	°C/°F	-50.0...50.0	3	1&2	3	1&2
OS2	Смещение, вводимое для Рабочей точки 2 (SP2) в режиме Энергосбережения (только при rE ≠ 0).	°C/°F	-50.0...50.0	0	2	0	2
Od1	Динамическое смещение, вводимое для Рабочей точки 1 (SP1) по закр. двери.	°C/°F	-50.0...50.0	0	2	0	1&2
Od2	Динамическое смещение, вводимое для Рабочей точки 2 (SP2) по закр. двери (только при rE ≠ 0).	°C/°F	-50.0...50.0	0	2	0	2
dn1	Дифференциал для Рабочей точки 1 (SP1) в режиме Энергосбережения.	°C/°F	-58.0...302	4	1&2	4	1&2
dn2	Дифференциал для Рабочей точки 2 (SP2) в режиме Энергосбережения (только при rE ≠ 0).	°C/°F	-58.0...302	4.0	2	4.0	2
EdH	Час запуска режима Энергосбережения по «Рабочим» дням (только при H68 =yES). 0...23 = час запуска; 24 = функция заблокирована.	часы	0...24	24	1&2	24	2
Edn	Минуты запуска режима Энергосбережения по «Рабочим» дням (только при H68 =yES).	мин	0...59	0	1&2	0	2

ПАР.	ОПИСАНИЕ	Един. измер.	Диапазон	AP1 AP3...AP8	Ур. виз.	AP2	Ур. виз.
Edd	Длительность режима Энергосбережения по «Рабочим» дням (только при H68=yES).	часы	1...72	10	1&2	10	2
EFH	Час запуска режима Энергосбережения по «Выходным» дням (только при H68=yES). 0...23 = час запуска; 24 = функция заблокирована.	часы	0...24	24	1&2	24	2
EFn	Минуты запуска режима Энергосбережения по «Выходным» дням (только при H68=yES).	мин	0...59	0	1&2	0	2
EFd	Длительность режима Энергосбережения по «Выходным» дням (только при H68=yES).	часы	1...72	24	1&2	24	2
РАМОЧНЫЙ НАГРЕВАТЕЛЬ (FrH)							
FH	Выбор датчика для регулятора Рамочного Нагревателя (PH): diS (0) = не назначен; dc (1) = ШИМ цикл; Pb1 (2) = датчик Pb1; Pb2 (3) = датчик Pb2; Pb3 (4) = датчик Pb3; Pb4 (5) = датчик Pb4; Pb5 (6) = датчик Pb5; Pbi (7) = виртуальный датчик; Pfi (8) = фильтрованный виртуальный датчик (H74).	число	diS, dc, Pb1...Pb5, Pbi, Pfi	diS	1&2	diS	2
FHt	Период управления твердотельным реле (SSR) Рамочного нагревателя (только при управлении SSR реле через выход Открытый коллектор (OC)).	сек*10	1...250	30	1&2	30	2
FH0	Рабочая точка Рамочного Нагревателя. (только при FH ≠ diS и FH ≠ dc).	°C/°F	-58.0...302	0.0	1&2	0.0	2
FH1	Смещение Раб. точки Рамочного Нагревателя. (только при FH ≠ diS и FH ≠ dc).	°C/°F	0.0...25.0	0.0	1&2	0.0	2
FH2	Пропорциональная полоса Рамочного Нагрев. (только при FH ≠ diS и FH ≠ dc).	°C/°F	-58.0...302	0.0	1&2	0.0	2
FH3	Минимальный % Рамочного Нагревателя (только при FH ≠ diS и FH ≠ dc).	%	0...100	0	1&2	0	2
FH4	Максимальный % выхода Рамочного Нагревателя в Дневном режиме.	%	0...100	75	1&2	75	2
FH5	Максимальный % выхода Рамочного Нагревателя в Ночном режиме.	%	0...100	50	1&2	50	2
FH6	% выхода Рамочного Нагревателя в режиме разморозки.	%	0...100	100	1&2	100	2
СВЯЗЬ С СИСТЕМОЙ МОНИТОРИНГА (Add)							
Adr	Адрес прибора в сети с протоколом ModBUS.	число	1 ... 250	1 (ИСХОДНОЕ)			1&2
bAU	Скорость передачи данных. 96 (0) = 9600; 192 (1) = 19200; 384 (2) = 38400.	число	96/19200/ 38400	96 (ИСХОДНОЕ)			1&2
Pty	Четность бит в Modbus. n (0) = нет; E (1) = чет; or (2) = нечет.	число	n/E/o	E (ИСХОДНОЕ)			1&2
ДИСПЛЕЙ (diS)							
LOC	Блокировка изменения Рабочей точки. Остается доступ к меню «Программирования» и изменения параметров включая этот для снятия блокировки изменения Рабочей точки. no (0) = блокировки нет; yES (1) = блокировка есть, только просмотр Рабочая точка.	флаг	no/yES	no	1&2	no	1&2
PS1	Пароль 1. Если активизирован (PS1 ≠ 0) то запрашивается для доступа к параметрам уровня Пользователя (1-го уровня).	число	0...250	0	2	0	2
PS2	Пароль 2. Если активизирован (PS2 ≠ 0), то запрашивается для доступа к параметрам уровня Инсталлятора (2-го уровня).	число	0...250	15	2	15	2
ndt	Отображение десятичной точки при отображении значения. no (0) = нет (только целая часть); yES (1) = да (отображаются десятые доли).	флаг	no/yES	yES	1&2	yES	1&2
CA1	Калибровка датчика Pb1 (только при H41 ≠ Pro). Положительное/отрицательное смещение, суммируемое со значением с Pb1 . Эта сумма используется как при отображении, так и регуляторами.	°C/°F	-30.0...30.0	0.0	1&2	0.0	1&2
CA2	Калибровка датчика Pb2 (только при H42 = Pro). Положительное/отрицательное смещение, суммируемое со значением с Pb2 . Эта сумма используется как при отображении, так и регуляторами.	°C/°F	-30.0...30.0	0.0	1&2	0.0	1&2

ПАР.	ОПИСАНИЕ	Един. измер.	Диапазон	AP1 AP3...AP8	Ур. виз.	AP2	Ур. виз.
CA3	Калибровка датчика Pb3 (только при H43 = Pro). Положительное/отрицательное смещение, суммируемое со значением с Pb3 . Эта сумма используется как при отображении, так и регуляторами.	°C/°F	-30.0...30.0	0.0	1&2	0.0	1&2
CA4	Калибровка датчика Pb4 (только при H44 = Pro). Положительное/отрицательное смещение, суммируемое со значением с Pb4 . Эта сумма используется как при отображении, так и регуляторами.	°C/°F	-30.0...30.0	0.0	1&2	0.0	1&2
CA5	Калибровка датчика Pb5 (только при H45 = Pro). Положительное/отрицательное смещение, суммируемое со значением с Pb5 . Эта сумма используется как при отображении, так и регуляторами.	°C/°F	-30.0...30.0	0.0	1&2	0.0	1&2
CA6	Калибровка токового 4...20 мА датчика давления Pb6 (только при H46 = Pro). Положительное/отрицательное смещение, суммируемое со значением с Pb6 . Эта сумма используется как при отображении, так и регуляторами.	Бар	-30.0...30.0	0.0	1&2	0.0	1&2
CA7	Калибровка Ратиометрического датчика давления Pb7 (только при H47 = Pro). Положительное/отрицательное смещение, суммируемое со значением с Pb7 . Эта сумма используется как при отображении, так и регуляторами.	Бар	-30.0...30.0	0.0	1&2	0.0	1&2
LdL	Минимальное, отображаемое на основном дисплее значение.	°C/°F	-58.0...HdL	-40.0	1&2	-40.0	1&2
HdL	Максимальное, отображаемое на основном дисплее значение.	°C/°F	LdL...302	-100.0	1&2	-100.0	1&2
ddL	Режим отображения основного дисплея во время Разморозки. 0 = отображается то же значение, что и в обычном режиме (см. ddd); 1 = «замораживается» отображение текущего значения до момента первого достижения Рабочей точки после завершения Разморозки (не более Ldd); 2 = отображается метка dEF до момента первого достижения Рабочей точки после завершения Разморозки (не более Ldd).	число	0/1/2	0	1&2	0	1&2
Ldd	Максимальное время другого режима индикации при Разморозке (ddL ≠ 0).	мин	0...250	0	1&2	0	1&2
dro	Выбор единицы измерения для отображения температуры. C (0) = °C; F (1) = °F. ПОМНИТЕ: переход с °C на °F и обратно НЕ ПРИВОДИТ к пересчету температурных параметров (например: было set=10°C станет set=10°F).	флаг	C/F	C	2	C	2
SbP	Выбор единицы измерения давления с датчика 4...20 мА (PB6) или Ратиометрического (PB7), если они или один из них присутствует. bAr (0) = Бар; PSi (1) = PSI.	флаг	bAr/PSi	bAr	2	bAr	2
rEP	Вид отображаемого давления: 0 =относительное; 1 =абсолютное.	число	0/1	0 (ИСХОДНОЕ)			2
ddd	Выбор значения, отображаемого в режиме основного дисплея. SP1 (0) = Рабочая точка SP1; Pb1 (1) = датчик Pb1; Pb2 (2) = датчик Pb2; Pb3 (3) = датчик Pb3; Pb4 (4) = датчик Pb4; Pb5 (5) = датчик Pb5; Pbi (6) = виртуальный датчик; LP (7) = удаленный датчик; Pfi (8) = фильтрованный виртуальный датчик (H74).	число	SP1, Pb1...Pb5, Pbi, LP, Pfi	Pb1	1&2	Pb1	1&2
ddE	Выбор значения, отображаемого на Эхо- дисплее. Значения аналогичны значениям параметра ddd .	число	SP1, Pb1...Pb5, Pbi, LP, Pfi	Pb1	2	Pb1	2
АВАРИИ по НАССР (HCP)							
rPH	Выбор датчика для регистрации аварий по протоколу НАССР. diS (0) = не выбран; Pb2 (2) = датчик Pb2; Pb4 (4) = датчик Pb4; Pb1 (1) = датчик Pb1; Pb3 (3) = датчик Pb3; Pb5 (5) = датчик Pb5.	число	diS, Pb1...Pb5	diS	1&2	diS	1&2

ПАР.	ОПИСАНИЕ	Един. измер.	Диапазон	AP1 AP3...AP8	Ур. виз.	AP2	Ур. виз.
КОНФИГУРИРОВАНИЕ (CnF) → Передерните питание прибора после изменения любого из параметров							
trA	Выбор модели используемого Ратиометрического датчика давления: USE (0) = Настраиваемый оператором датчик; rA1 (1) = EWPA 010 R 0/5 V 0/10 BAR FEMALE; rA2 (2) = EWPA 030 R 0/5 V 0/30 BAR FEMALE; rA3 (3) = EWPA 050 R 0/5 V 0/50 BAR FEMALE; rA4 (4) = AKS 32R -1 ...6 BAR; rA5 (5) = AKS 32R -1 ...12 BAR; rA6 (6) = AKS 32R -1 ... 20 BAR; rA7 (7) = AKS 32R -1 ... 34 BAR; rA8 (8) = значение не используется (резерв). ПРИМЕЧАНИЕ: При выборе датчиков моделей rA1...rA8 минимум и максимум шкалы задаются автоматически и не редактируются. Для настройки модели USE обратитесь к Руководству с сайта www.eliwell.com .	число	USE, rA1...rA8	USE (ИСХОДНОЕ)			1&2
H00	Выбор типа используемых датчиков температуры (Pb1 ... Pb5 - одинаковые). ntc (0) = NTC; Ptc (1) = PTC; Pt1 (2) = Pt1000	число	ntc/Ptc/Pt1	ntc	1&2	ntc	1&2
H02	Время удержания нажатой кнопки для запуска сконфигурированной функции: Если кнопки ESC , ВВЕРХ и/или ВНИЗ сконфигурированы для запуска дополнительной функции (Разморозка, режим Ожидания и т.д.), то время удержания равно H02 . Для кнопок Света и дополнительного выхода (AUX) время фиксировано и равно 0.5 секунды.	число	0...250	5	2	5	2
H03	Начало шкалы токового датчика 4-20 мА (относительное давление при 4 мА).	Бар	-1.0...H04	-1 (ИСХОДНОЕ)			2
H04	Конец шкалы токового датчика 4-20 мА (относительное давление при 20 мА).	Бар	H03...150.0	7 (ИСХОДНОЕ)			2
H05	Начало шкалы Ратиметрического датчика при trA=USE (относительное давление).	Бар	-1.0...H06	-1 (ИСХОДНОЕ)			2
H06	Конец шкалы Ратиметрического датчика при trA=USE (относительное давление).	Бар	H05...150.0	7 (ИСХОДНОЕ)			2
H08	Состояние прибора в режиме Ожидания (логического выключения). 0 = дисплей погашен, регуляторы работают, но прибор реактивирует (включает) дисплей при появлении любой из аварий; 1 = дисплей погашен, регуляторы и регистрация аварий заблокированы; 2 = на дисплее метка «OFF», регуляторы и регистрация аварий заблокированы.	число	0/1/2	2	1&2	2	1&2
H11	Назначение и полярность цифрового входа 1 (Pb1) (только при H41=di). 0 = функции нет; ± 1 = запуск разморозки; ± 2 = прерывание разморозки; ± 3 = свет; ± 4 = энергосбережение; ± 5 = AUX (реле дополн. нагрузки); ± 6 = внешняя авария; ± 7 = режим Ожидания; ± 8 = реле двери; ± 9 = авария предварит. нагрева; ±10, ±11, ±12 = значения не используются (резерв); ±13 = цикл глубокого охлаждения; ±14 = принудит. закрытие электр. ТРВ; ±15 = принудит. включ. вентилятора; ±16 = ввод OF1 (удаленное смещение); ±17 = вход общего назначения. ПРИМЕЧАНИЕ: - знак "+" для активизации входа при замыкании контактов; - знак "-" для активизации входа при размыкании контактов.	число	-17...17	0	2	0	2

ПАР.	ОПИСАНИЕ	Един. измер.	Диапазон	AP1 AP3...AP8	Ур. виз.	AP2	Ур. виз.
H12	Назначение и полярность цифрового входа 2 (Pb2) (только при H42 = di). Аналогично H11.	число	-17...17	0	2	0	2
H13	Назначение и полярность цифрового входа 3 (Pb3) (только при H43 = di). Аналогично H11.	число	-17...17	0	2	0	2
H14	Назначение и полярность цифрового входа 4 (Pb4) (только при H44 = di). Аналогично H11.	число	-17...17	0	2	0	2
H15	Назначение и полярность цифрового входа 5 (Pb5) (только при H45 = di). Аналогично H11.	число	-17...17	0	2	0	2
H16	Назначение и полярность цифрового входа 6 (Pb6) (только при H46 = di). Аналогично H11.	число	-17...17	0	1&2	0	1&2
H17	Назначение и полярность цифрового входа 7 (Pb7) (только при H47 = di). Аналогично H11.	число	-17...17	0	2	0	2
H18	Назначение и полярность цифрового входа 8 (DI). Аналогично H11.	число	-17...17	0	1&2	-8	1&2
dti	Единица измерения задержки активизации Цифровых входов DI1 (Pb1) и DI2 (Pb2), если эти входы (Pb1 и Pb2) были сконфигурированы как Цифровые. 0 = задержка активизации DI1 и DI2 производится в минутах; 1 = задержка активизации DI1 и DI2 производится в секундах.	число	0/1	0	2	0	2
d11	Задержка активизации Цифрового входа 1 (Pb1); единица измерения задается dti. (только при H41=di).	см. dti	0...255	0	2	0	2
d12	Задержка активизации Цифрового входа 2 (Pb2); единица измерения задается dti. (только при H42=di).	см. dti	0...255	0	2	0	2
d13	Задержка активизации Цифрового входа 3 (Pb3); в минутах. (только при H43 = di).	мин	0...255	0	2	0	2
d14	Задержка активизации Цифрового входа 4 (Pb4); в минутах. (только при H44 = di).	мин	0...255	0	2	0	2
d15	Задержка активизации Цифрового входа 5 (Pb5); в минутах. (только при H45 = di).	мин	0...255	0	2	0	2
d16	Задержка активизации Цифрового входа 6 (Pb6); в минутах. (только при H46 = di).	мин	0...255	0	1&2	0	1&2
d17	Задержка активизации Цифрового входа 7 (Pb7); в минутах. (только при H47 = di).	мин	0...255	0	2	0	2
d18	Задержка активизации Цифрового входа 8 (DI); в минутах.	мин	0...255	0	1&2	0	1&2
H21	Назначение цифрового выхода 1 (OUT 1). 0 = выход не используется; 1 = компрессор 1; 2 = разморозка 1/клапан гор. газа; 3 = вентилятор испарителя; 4 = авария; 5 = AUX (дополнительная нагрузка); 6 = режим Ожидания; 7 = свет; 8 = рамочный нагреватель; 9 = разморозка 2; 10 = значение не используется; 11 = вентилятор конденсатора; 12 = Дополнительный регулятор; 13 = гор.газ на входе клап.испарителя; 14 = авария с обратной полярностью; 15 = нагреватель корпуса (щитка); 16 = нагрев. коллектора конденсатора; 17 = клапан жидкого хладагента.	число	0...17	1	2	1	2
H22	Назначение цифрового выхода 2 (OUT 2). Аналогично H21.	число	0...17	3	2	3	2
H23	Назначение цифрового выхода 3 (OUT 3). Аналогично H21.	число	0...17	2	2	2	2
H24	Назначение цифрового выхода 4 (OUT 4). Аналогично H21.	число	0...17	7	1&2	7	1&2
H25	Назначение цифрового выхода 5 (OUT 5). Аналогично H21.	число	0...17	4	2	4	2
H27	Назначение цифрового выхода 7 (Открытый коллектор). Аналогично H21.	число	0...17	0	1&2	0	2
H29	Разрешение работы зуммера на клавиатуре. diS (0) = зуммер клавиатуры блокирован; En (1) = зуммер клавиатуры используется.	флаг	diS/En	diS	2	diS	2

ПАР.	ОПИСАНИЕ	Един. измер.	Диапазон	AP1 AP3...AP8	Ур. виз.	AP2	Ур. виз.
H31	Назначение функциональной кнопки UP (ВВЕРХ) . 0 = функция не назначена; 1 = запуск разморозки; 2 = смещение Рабочих точек; 3 = управление светом; 4 = энергосбережение; 5 = управление AUX (доп. нагрузкой); 6 = режим ожидания; 7 = режим глубокого охлаждения; 8 = запуск/прерывание разморозки; 9 = функция очистки установки.	число	0...9	1	2	1	2
H32	Назначение функциональной кнопки DOWN (ВНИЗ) . Аналогично H31 .	число	0...9	0	2	0	2
H33	Назначение функциональной кнопки ESC (ВЫХОД) . Аналогично H31 .	число	0...9	6	1&2	6	1&2
H34	Назначение функциональной кнопки Free 1 . Аналогично H31 .	число	0...9	3	2	3	2
H35	Назначение функциональной кнопки Free 2 . Аналогично H31 .	число	0...9	6	2	6	2
H36	Назначение функциональной кнопки Free 3 . Аналогично H31 .	число	0...9	0	2	0	2
H37	Назначение функциональной кнопки Free 4 . Аналогично H31 .	число	0...9	0	2	0	2
H41	Тип использования Аналогового входа 1 (Pb1). diS (0) = вход НЕ используется; di (1) = вход используется как Цифровой вход; Pro (2) = вход используется как Аналоговый датчик.	число	diS/di/Pro	Pro	2	Pro	2
H42	Тип использования Аналогового входа 2 (Pb2). Аналогично H41 .	число	diS/di/Pro	Pro	2	Pro	2
H43	Тип использования Аналогового входа 3 (Pb3). Аналогично H41 .	число	diS/di/Pro	diS	2	diS	2
H44	Тип использования Аналогового входа 4 (Pb4). Аналогично H41 .	число	diS/di/Pro	diS	2	diS	2
H45	Тип использования Аналогового входа 5 (Pb5). Аналогично H41 .	число	diS/di/Pro	Pro	2	Pro	2
H46	Тип использования Аналогового входа 6 (Pb6 = 4...20 mA). Аналогично H41 .	число	diS/di/Pro	Pro	2	Pro	2
H47	Тип использования Аналогового входа 7 (Pb7 = Ратиометрический). Аналогично H41 .	число	diS/di/Pro	diS	2	diS	2
H50	Выбор типа сигнала Аналогового выхода. 010 (0) = выходной сигнал 0...10 В; 420 (1) = выходной сигнал 4...20 mA.	флаг	010/420	010	2	010	2
H51	Назначение аналогового выхода. diS (0) = не используется; FH (1) = Рамочный Нагреватель; PEr (2) = % открытия электронного ТРВ.	число	diS, FH, PEr	diS	2	diS	2
H60	Отображение выбранного предустановленного Приложения. 0 = приложение не выбрано; 1 = Вектор 1 (AP1); 2 = Вектор 2 (AP2); 3 = Вектор 3 (AP3); 4 = Вектор 4 (AP4); 5 = Вектор 5 (AP5); 6 = Вектор 6 (AP6); 7 = Вектор 7 (AP7); 8 = Вектор 8 (AP8).	число	0...8	1 (ИСХОДНОЕ)			1&2
H68	Наличие/Использование часов реального времени. no (0) = часов реального времени НЕТ (не используются); yES (1) = часы реального времени ЕСТЬ (используются).	флаг	no/yES	yES	2	no	2
H70	Выбор 1-го датчика для расчета Виртуального датчика Pbi . diS (0) = не выбран; Pb1 (1) = датчик Pb1; Pb2 (2) = датчик Pb2; Pb3 (3) = датчик Pb3; Pb4 (4) = датчик Pb4; Pb5 (5) = датчик Pb5.	число	diS, Pb1...Pb5	0	2	0	2
H71	Выбор 2-го датчика для расчета Виртуального датчика Pbi . Аналогично H70 .	число	diS, Pb1...Pb5	0	2	0	2
H72	Весовой процент 1-го датчика в значении Виртуального датчика Pbi в Дневном режиме.	%	0...100	50	2	50	2
H73	Весовой процент 1-го датчика в значении Виртуального датчика Pbi в Ночном режиме.	%	0...100	50	2	50	2
H74	Выбор датчика, используемого как исходное значение для фильтрованного виртуального датчика Pfi . diS (0) = не выбран; Pb1 (1) = датчик Pb1; Pb2 (2) = датчик Pb2; Pb3 (3) = датчик Pb3; Pb4 (4) = датчик Pb4; Pb5 (5) = датчик Pb5; Pbi (6) = виртуальный датчик.	число	diS, Pb1...Pb5, Pbi	0	2	0	2

ПАР.	ОПИСАНИЕ	Един. измер.	Диапазон	AP1 AP3...AP8	Ур. виз.	AP2	Ур. виз.
H75	Константа Альфа фильтра для расчета значения фильтрованного виртуального датчика PFI (задается в тысячных долях).	число	1...1000	1	2	1	2
H76	Величина смещения для расчета значения фильтрованного виртуального датчика PFI .	число	-999.9...999.9	0.0	2	0.0	2
ЭЛЕКТРОННЫЙ ТРВ (EE0)							
Ety	Выбор наличия/типа используемого Электронного ТРВ: diS (0) = Электронного ТРВ НЕТ; St (1) = есть Электронный ТРВ, но без модуля Power-Pack; StP (2) = есть Электронный ТРВ с закрытием от Power-Pack.	число	diS, St, StP	StP	2	StP	2
rSP	Выбор датчика давления насыщения: diS (0) = не назначен; Pb6 (1) = датчик давления с токовым сигналом 4...20 мА; Pb7 (2) = Ратиометрический датчик давления; LSP (3) = общий для локальной сети Link ² датчик; rP (4) = удаленный датчик (значение от системы мониторинга).	число	diS, Pb6, Pb7 LSP, rP	Pb6 (ИСХОДНОЕ)			1&2
rSS	Выбор датчика температуры для расчета перегрева: diS (0) = не назначен; Pb1 (1) = датчик Pb1; Pb2 (2) = датчик Pb2; Pb3 (3) = датчик Pb3; Pb4 (4) = датчик Pb4; Pb5 (5) = датчик Pb5.	число	diS, Pb1...Pb5	Pb5 (ИСХОДНОЕ)			1&2
rbu	Выбор резервного датчика насыщения. diS (0) = датчик НЕ выбран; LSP (1) = Резервный общий датчик локальной сети Link ² ; rP (2) = Удаленный датчик (значение по шине системы Мониторинга).	число	diS, LSP, rP	diS (ИСХОДНОЕ)			2
EPd	Единица измерения при отображении значения насыщения: t (0) = температура, пересчитанная из давления; P (1) = давление.	флаг	t/P	t (ИСХОДНОЕ)			1&2
Ert	Выбор типа используемого хладагента: 404 (0) = R404A; r22 (1) = R22; 410 (2) = R410A; 134 (3) = R134a; 744 (4) = R744 (CO ₂); 507 (5) = R507A; 717 (6) = R717 (NH ₃); 290 (7) = значение не используется; PAr (8) = пользовательский тип; 407 (9) = R407A; 448 (10) = R448A; 449 (11) = R449A; 450 (12) = R450; 513 (13) = R513A. ПРИМЕЧАНИЕ: для настройки «пользовательского типа» обращайтесь в Eliwell.	число	404, r22, 410 134, 744, 507 717, 290, PAr 407, 448, 449 450, 513	410 (ИСХОДНОЕ)			1&2
U02	Процент максимального открытия клапана.	%	0 ... 100	100 (ИСХОДНОЕ)			2
U05	Время работы с максимальным процентом открытия клапана до выдачи Аварии.	мин	0...255	60 (ИСХОДНОЕ)			2
U06	Процент минимального рабочего открытия клапана.	%	0...100	10 (ИСХОДНОЕ)			1&2
U07	Процент максимального рабочего открытия клапана (конец пропорциональной зоны).	%	0...100	100 (ИСХОДНОЕ)			2
U08	Процент открытия клапана при неисправности датчика (U22=diS).	%	0...100	0 (ИСХОДНОЕ)			2
U13	Задаёт период обновления значений термодинамического цикла холодильной установки: • при уменьшении U13 обновление значений учащается; • при увеличении U13 обновление значений происходит реже.	сек	0...3600	5.0 (ИСХОДНОЕ)			2
U14	Задаёт тип термодинамического цикла контроля перегрева холодильной установки: • при повышении U14 контроллер стремится в первую очередь поддерживать температуру перегрева холодильной установки на уровне параметра OLt (Минимальный перегрев), что может делает систему более реактивной (неустойчивой). • при повышении U14 контроллер более склонен поддерживать стабильность системы чем удерживать перегрев на уровне значения параметра OLt (Минимальный перегрев). ПРОЦЕДУРА НАСТРОЙКИ Для оптимизации характеристик холодильной установки: • если температура перегрева > OLt , то уменьшайте U14 ; • если температура перегрева < OLt , то увеличивайте U14 .	°C/°F	0.0...999.9	5.0 (ИСХОДНОЕ)			2

ПАР.	ОПИСАНИЕ	Един. измер.	Диапазон	AP1 AP3...AP8	Ур. виз.	AP2	Ур. виз.
OLt	Нижний предел Перегрева (Рабочая точка управления Электронным ТРВ).	°C/°F	2.0...999.9	5.0 (ИСХОДНОЕ)			1&2
U22	Определяет тип управления при отказе датчика давления: diS(0) = клапан открыт на фиксированной %, равный U08 . En (0) = вместо значения датчика используется резервное значение, устанавливаемое параметром U23 (температура).	флаг	diS/En	diS (ИСХОДНОЕ)			2
U23	Задается значение температуры насыщения, которое используется при отказе датчика давления насыщения в случае, когда выбран режим при отказе датчика U22 = En .	°C/°F	-999.9...999.9	0.0 (ИСХОДНОЕ)			2
U24	Устанавливает минимальное время активации аварии драйвера шагового электронного ТРВ из-за закрытия клапана	сек	0...999.9	0 (ИСХОДНОЕ)			2
U25	Определяет нагрузки, блокируемые в дополнение к Компрессору при ошибке компрессора (в Критическом режиме или режиме DeadRack), которая регистрируется при температуре насыщения > U26 : 0 = не блокируются; 1 = Разморозка; 2 = Свет; 3 = Разморозка и Свет; 4 = Рамочный нагреватель; 5 = Разморозка и Рамочный нагреватель; 6 = Свет и Рамочный нагреватель; 7 = Разморозка, Свет и Рамочный нагреватель 8 = Вентилятор Испарителя; 9 = Разморозка и Вентиляторы; 10 = Свет и Вентиляторы; 11 = Разморозка, Свет и Вентиляторы; 12 = Рамочный нагреватель и Вентиляторы; 13 = Разморозка, Рамочный нагреватель и Вентиляторы; 14 = Свет, Рамочный нагреватель и Вентиляторы; 15 = Разморозка, Свет, Рамочный нагреватель и Вентиляторы.	число	0...15	0 (ИСХОДНОЕ)			2
U26	Задаёт порог температуры насыщения для определения ошибки компрессора (Критического режима или режима DeadRack - это предупреждение, а не авария) для блокировки компрессора и других нагрузок согласно значению U25 .	°C/°F	-999.9...999.9	0.0 (ИСХОДНОЕ)			2
HOE	Разрешение регулирования Максимального рабочего давления (MOP): 0 = нет управления MOP; 1 = есть регулирование MOP.	число	0/1	0 (ИСХОДНОЕ)			2
tAP	Минимальное время превышения верхнего температурного порога до выдачи Аварии.	мин	0...255	180 (ИСХОДНОЕ)			2
Hot	Верхний аварийный предел температуры испарителя.	°C/°F	-60.0...100	0.0 (ИСХОДНОЕ)			2
HdP	Время блокирования контроля MOP с момента включения Прибора/Регулятора (выход на режим).	мин	0...999	0 (ИСХОДНОЕ)			2
A_F	Выбор Автоматического или Ручного ПИД режима.	число	0/1	0 (ИСХОДНОЕ)			2
dUt	Период ПИД регулятора в ручном режиме (постоянная времени).	%	0.0...100	0 (ИСХОДНОЕ)			2
dE00	Выбор используемой модели шагового электронного ТРВ: 0 = пользовательская модель клапана; 1 = Eliwell SXVB корпус 2; 2 = значение не используется (резерв); 3 = Eliwell SXVB корпус 1; 4 = Danfoss CCM 10-20-30 (с внешним трансформатором); 5 = Danfoss CCM 10-20-30 (без внешнего трансформатора); 6 = Danfoss CCM 40 (с внешним трансформатором); 7 = Danfoss CCM 40 (без внешнего трансформатора); 8 = Sporlan SER-xx (где xx = AA, A, B, C, D); 9 = Carel E2V.	число	0...9	3 (ИСХОДНОЕ)			2
КАРТОЧКА КОПИРОВАНИЯ (FPr).							
UL	Выгрузка. Выгрузка таблицы настроечных параметров прибора на Unicard/MFK.	-	-	- (ИСХОДНОЕ)			2
dL	Загрузка. Загрузка таблицы настроечных параметров с Unicard/MFK на прибор.	-	-	- (ИСХОДНОЕ)			2

ПАР.	ОПИСАНИЕ	Един. измер.	Диапазон	AP1 AP3...AP8	Ур. виз.	AP2	Ур. виз.
Fr	Форматирование. Очистка Unicard/MFK с ее форматированием под тип прибора. ПРИМЕЧАНИЕ: При выполнении команды ' Fr ' все данные карточки безвозвратно уничтожаются. Операцию отменить НЕЛЬЗЯ!	-	-	- (ИСХОДНОЕ)			2
ФУНКЦИИ (FnC)							
Папка включает следующие функции:							
Функция	Метка АКТИВНОЙ функции	Метка ПАССИВНОЙ функции	Сигнализация				
Ручная Разморозка	dEF мигание индикатора	dEF	Иконка Разморозки мигает				
Доп. нагрузка AUX (ON = Вкл; OFF = выкл)	AoP	AoF	Горит иконка AUX				
Режим Ожидания	OFF	OFF	Горит иконка Ожидания (на KDWPlus)				
ПРИМЕЧАНИЯ: • Для переключения состояния функции нажмите кнопку "set" на ее иконке • При выключении прибора все функции возвращаются в исходное (ПАССИВНОЕ) состояние.							
НАГРЕВАТЕЛЬ МАСЛА КОМПРЕССОРА (Oil)							
ONP	Выбор датчика регулятора температуры масла компрессора: diS (0) = датчик не выбран; Pb1 (1) = датчик Pb1; Pb2 (2) = датчик Pb2; Pb3 (3) = датчик Pb3; Pb4 (4) = датчик Pb4; Pb5 (5) = датчик Pb5; Pbi (6) = виртуальный датчик Pbi; LP (7) = удаленный датчик LP; Pfi (8) = фильтрованный удаленный датчик Pfi.	число	dis, Pb1...Pb5, Pbi, LP, Pfi	diS	2	diS	2
OSP	Рабочая точка регулятора нагрева масла компрессора.	°C/°F	OLS...OHS	0.1	2	0.1	2
OHd	Дифференциал регулятора нагрева масла компрессора.	°C/°F	0.1...25.0	0.1	2	0.1	2
OHS	Максимально допустимое значение Рабочей точки регулятора нагрева масла компрессора.	°C/°F	OLS...302	50.0	2	50.0	2
OLS	Минимально допустимое значение Рабочей точки регулятора нагрева масла компрессора.	°C/°F	-58.0...OHS	-50.0	2	-50.0	2

РАЗДЕЛ 10

ДИАГНОСТИКА АВАРИЙ

10.1. ТАБЛИЦА АВАРИЙ И ОПОВЕЩЕНИЙ О НИХ

При обнаружении условий аварии на дисплее загорается иконка аварии ' (●) '.

При наличии и разрешении использования зуммера и реле аварии, они так же включаются.

ПРИМЕЧАНИЯ: Для заглушения зуммера и "принятия" аварии коротко нажмите любую кнопку клавиатуры, иконка аварии начнет мигать и будет мигать до снятия условий аварии.

Все аварии прибора имеют автоматический сброс (т.е. снимаются при снятии условий их возникновения).

Коды аварий аналоговых датчиков и сигналов приведены в следующей таблице:

Код	Описание	Индик. (●)	Реле аварий	Сброс	Параметры настройки регистрации аварии и реакции на нее
E1	Ошибка датчика Pb1	Горит	Активно	Автоматический	Ont, OFt
E2	Ошибка датчика Pb2	Горит	Активно	Автоматический	Ont, OFt
E3	Ошибка датчика Pb3	Горит	Активно	Автоматический	Ont, OFt
E4	Ошибка датчика Pb4	Горит	Активно	Автоматический	Ont, OFt
E5	Ошибка датчика Pb5	Горит	Активно	Автоматический	Ont, OFt
E6	Ошибка датчика Pb6 - 4...20 мА	Горит	Активно	Автоматический	Ont, OFt
E7	Ошибка датчика Pb7 - Ратиометрич.	Горит	Активно	Автоматический	Ont, OFt
EL	Ошибка датчика сети Link ²	Горит	Активно	Автоматический	Ont, OFt
Ei	Ошибка виртуального датчика	Горит	Активно	Автоматический	Ont, OFt
АН1	Авария Верхнего порога датчика 1	Горит	Активно	Автоматический	SP1, Att, AFd, HA1, LA1,
AL1	Авария Нижнего порога датчика 1	Горит	Активно	Автоматический	PAO, dAO, OAO, tA1
АН2	Авария Верхнего порога датчика 2	Горит	Активно	Автоматический	SP2, Att, AFd, HA2, LA2,
AL2	Авария Нижнего порога датчика 2	Горит	Активно	Автоматический	PAO, dAO, OAO, tA2
EA	Внешняя Авария	Горит	Активно	Автоматический	PEA, EAL
OPd	Авария долго открытой двери	Горит	НЕ активно	Автоматический	PEA, tdO
Ad2	Завершение Разморозки по времени	Горит	НЕ активно	Автоматический	dE1, dE2, dAt
Prr	Авария предварительного нагрева	Горит	НЕ активно	Автоматический	-
E10	Авария часов RTC	Горит	НЕ активно	Автоматический	-
E11	Низкий уровень заряда модуля Power-Pack	Горит	НЕ активно	Автоматический	-
E12	Авария клапана	Горит	НЕ активно	Автоматический	-
E13	Авария защиты драйвера клапана	Горит	НЕ активно	Автоматический	-
E14	Авария нарушения связи база-расширитель	Горит	НЕ активно	Автоматический	-
E15	Отказ модуля Power-Pack	Горит	НЕ активно	Автоматический	-
EEP	Авария контроля MOP клапана	Горит	НЕ активно	Автоматический	-
EEt	Авария максимальн. открытия клапана	Горит	НЕ активно	Автоматический	-
EES	Авария датчика насыщения	Горит	НЕ активно	Автоматический	-

ПРИМЕЧАНИЯ:

- При отсчете задержек регистрации аварий (смотри параметры папки 'AL') соответствующие аварии НЕ регистрируются.
- Все аварии кроме ошибок датчиков вносятся своими метками в папку ALr меню Состояния установки (относятся к **"6.6.7. Меню состояния установки" на странице 59.**
- Аварии ошибок датчиков сигнализируются своими метками E1, E2, E3, E4, E5, E6, E7, EL и Ei на основном дисплее прибора и соответствуют следующим датчикам: Pb1, Pb2, Pb3, Pb4, Pb5, Pb6, Pb7, сети Link² и Виртуального датчика.

10.1.1. Причины Аварий и их Устранение

RTX 600 /VS имеет собственную диагностическую систему для оповещения об всевозможных отклонениях работы регулятора от нормальных условий, часть из которых настраиваются оператором и повышают безопасность системы.

Метка	Описание	Причина	Реакция	Устранение
E1	Ошибка датчика Pb1	<ul style="list-style-type: none"> значение с датчика вне диапазона датчик поврежден/закорочен/ оборван 	<ul style="list-style-type: none"> на дисплее метка E1 загорается иконка аварии 	<ul style="list-style-type: none"> проверьте тип датчика (H00) проверьте подключение датч замените неисправный датч
E2	Ошибка датчика Pb2	<ul style="list-style-type: none"> значение с датчика вне диапазона датчик поврежден/закорочен/ оборван 	<ul style="list-style-type: none"> на дисплее метка E2 загорается иконка аварии 	<ul style="list-style-type: none"> проверьте тип датчика (H00) проверьте подключение датч замените неисправный датч
E3	Ошибка датчика Pb3	<ul style="list-style-type: none"> значение с датчика вне диапазона датчик поврежден/закорочен/ оборван 	<ul style="list-style-type: none"> на дисплее метка E3 загорается иконка аварии 	<ul style="list-style-type: none"> проверьте тип датчика (H00) проверьте подключение датч замените неисправный датч
E4	Ошибка датчика Pb4	<ul style="list-style-type: none"> значение с датчика вне диапазона датчик поврежден/закорочен/ оборван 	<ul style="list-style-type: none"> на дисплее метка E4 загорается иконка аварии 	<ul style="list-style-type: none"> проверьте тип датчика (H00) проверьте подключение датч замените неисправный датч
E5	Ошибка датчика Pb5	<ul style="list-style-type: none"> значение с датчика вне диапазона датчик поврежден/закорочен/ оборван 	<ul style="list-style-type: none"> на дисплее метка E5 загорается иконка аварии 	<ul style="list-style-type: none"> проверьте тип датчика (H00) проверьте подключение датч замените неисправный датч
E6	Ошибка датчика Pb6 (4...20 mA)	<ul style="list-style-type: none"> значение с датчика вне диапазона датчик поврежден/закорочен/ оборван 	<ul style="list-style-type: none"> на дисплее метка E6 загорается иконка аварии 	<ul style="list-style-type: none"> проверьте тип датчика проверьте подключение датч замените неисправный датч
E7	Ошибка датчика Pb7 (радиомерич.)	<ul style="list-style-type: none"> значение с датчика вне диапазона датчик поврежден/закорочен/ оборван 	<ul style="list-style-type: none"> на дисплее метка E7 загорается иконка аварии 	<ul style="list-style-type: none"> проверьте тип датчика (trA) проверьте подключение датч замените неисправный датч
EL	Ошибка общего датчика сети Link ²	<ul style="list-style-type: none"> значение с датчика вне диапазона датчик поврежден/закорочен/ оборван 	<ul style="list-style-type: none"> на дисплее метка EL загорается иконка аварии 	<ul style="list-style-type: none"> проверьте тип датчика проверьте подключение датч замените неисправный датч
Ei	Ошибка виртуального датчика	<ul style="list-style-type: none"> значение с датчика вне диапазона датчик поврежден/закорочен/ оборван 	<ul style="list-style-type: none"> на дисплее метка Ei загорается иконка аварии 	<ul style="list-style-type: none"> проверьте тип датчика проверьте подключение датч замените неисправный датч
AH1	Датчик 1: авария верхнего порога температуры	Значение датчика аварии 1 (rA1)> HA1 дольше времени tA1 . (смотри 'Аварии по Пределам')	<ul style="list-style-type: none"> в папке ALg есть метка AH1 не влияет на работу регулятора 	дождитесь пока значение датчика аварии 1 (rA1) станет < HA1-AFd .
AL1	Датчик 1: авария нижнего порога температуры	Значение датчика аварии 1 (rA1)< LA1 дольше времени tA1 . (смотри 'Аварии по Пределам')	<ul style="list-style-type: none"> в папке ALg есть метка AL1 не влияет на работу регулятора 	дождитесь пока значение датчика аварии 1 (rA1) станет > LA1+AFd .
AH2	Датчик 2: авария верхнего порога температуры	Значение датчика аварии 2 (rA2)> HA2 дольше времени tA2 . (смотри 'Аварии по Пределам')	<ul style="list-style-type: none"> в папке ALg есть метка AH2 не влияет на работу регулятора 	дождитесь пока значение датчика аварии 1 (rA2) станет < HA2-AFd .
AL2	Датчик 2: авария нижнего порога температуры	Значение датчика аварии 2 (rA2)< LA2 дольше времени tA2 . (смотри 'Аварии по Пределам')	<ul style="list-style-type: none"> в папке ALg есть метка AL2 не влияет на работу регулятора 	дождитесь пока значение датчика аварии 1 (rA2) станет > LA2+AFd .
EA	Внешняя авария	Цифровой вход, используемый для этой аварии, активирован	<ul style="list-style-type: none"> в папке ALg есть метка EA загорается иконка аварии блокировка регулятора соответственно значению EAL 	Определите и устраните причину срабатывания цифрового входа внешней аварии

Метка	Описание	Причина	Реакция	Устранение
OPd	Авария долго открытой двери	Цифровой вход, используемый как реле двери, активен время, превышающее tdO.	<ul style="list-style-type: none"> в папке ALg есть метка Opd загорается иконка аварии блокировка регулятора соответственно значению dOd 	<ul style="list-style-type: none"> закройте дверь аварии по пределам игнорируются на время ОАО после закрытия двери.
Ad2	Завершение разморозки по времени	Разморозка завершилась по истечении времени максимальной продолжительности без достижения температуры ее завершения.	<ul style="list-style-type: none"> в папке ALg есть метка Ad2 загорается иконка аварии 	Дождитесь начала следующего цикла разморозки с его окончанием по температуре завершения цикла
Prr	Авария предварительного нагрева	Цифровой вход, используемый для аварии предварительного нагрева, активирован	<ul style="list-style-type: none"> на дисплее метка Prr иконка компрессора мигает регулятор блокируется (Компрессор и Вентилятор) <p>ПОМНИТЕ: Разморозка так же блокируется, если выбран тип: Горячим газом и Реверсом цикла.</p>	Деактивируйте цифровой вход, используемый для аварии предварительного нагрева.
E10	Авария часов RTC	<ul style="list-style-type: none"> батарея часов RTC разряжена часы RTC вышли из строя 	<ul style="list-style-type: none"> в папке ALg есть метка E10 блокируются функции с часами 	Установите время часов RTC в меню «Состояния установки»
E11	Низкий уровень заряда модуля Power-Pack	<ul style="list-style-type: none"> Power-Pack нет Недостаточный уровень напряжения (модуль Power-Pack заряжается) 	<ul style="list-style-type: none"> в папке ALg есть метка E11 загорается иконка аварии нет гарантии закрытия клапана 	<p>ДЛЯ ПОДГОТОВЛЕННЫХ ПОЛЬЗОВАТЕЛЕЙ</p> <ul style="list-style-type: none"> Проверьте наличие модуля Power-Pack (парам. Ety) Проверьте правильность установки Power-Pack
E12	Авария клапана	<ul style="list-style-type: none"> ошибка подключения клапана клапан неисправен 	<ul style="list-style-type: none"> в папке ALg есть метка E12 загорается иконка аварии регулятор блокируется 	Проверьте правильность подключения клапана и его работоспособность
E13	Авария защиты драйвера клапана	<ul style="list-style-type: none"> ошибка подключения клапана клапан неисправен превышение тока, измеренного на входе клапана 	<ul style="list-style-type: none"> в папке ALg есть метка E13 загорается иконка аварии регулятор блокируется 	<ul style="list-style-type: none"> проверьте подключ. клапана проверьте отсутствие короткого замыкания на выходе управления клапаном
E14	Авария нарушения связи база-расширитель	Внутренняя авария связи	<ul style="list-style-type: none"> в папке ALg есть метка E14 загорается иконка аварии регулятор блокируется 	<ul style="list-style-type: none"> проверьте связи осмотром исключите подключения к порту карточки копирования
E15	Отказ модуля Power-Pack	Вышел из строя модуль Power-Pack	<ul style="list-style-type: none"> в папке ALg есть метка E15 загорается иконка аварии нет гарантии закрытия клапана 	<p>ДЛЯ ПОДГОТОВЛЕННЫХ ПОЛЬЗОВАТЕЛЕЙ</p> <ul style="list-style-type: none"> Проверьте наличие модуля Power-Pack (парам. Ety) замените Power-Pack, дождитесь его зарядки (сброс аварии E11) и выполните аварийное закрытие клапана при снятии питания с контроллера RTX 600 /VS.
EEP	Авария МРД (MOP) клапана	Температура насыщения превысила порог, заданный параметром Hot	<ul style="list-style-type: none"> в папке ALg есть метка EEP загорается иконка аварии 	Дождитесь снижения температуры насыщения до уровня ниже параметра Hot .
EEt	Авария полного открытия клапана	Клапан максимально открыт (процент U02) на время превышающее U05	<ul style="list-style-type: none"> в папке ALg есть метка EEt загорается иконка аварии 	<ul style="list-style-type: none"> проверьте подключ. клапана проверьте подключение/ исправность датчика температуры перегрева
EES	отказ датчика насыщения	<ul style="list-style-type: none"> значение с датчика вне диапазона датчик поврежден/ закорочен/ оборван 	<ul style="list-style-type: none"> на дисплее метка EES загорается иконка аварии 	<ul style="list-style-type: none"> проверьте тип датчика (rSP) проверьте подключение датч замените неисправный датч

10.2. ОПИСАНИЕ АВАРИЙ

10.2.1. Аварии датчиков

РАБОЧИЕ УСЛОВИЯ

Когда один из датчиков выходит из номинального рабочего диапазона или при его обрыве или закорачивании и данная неисправность не устраняется в течение 10 секунд (фиксированное время), то контроллер выдает соответствующую аварию.

Эти аварии сигнализируются появлением соответствующих меток на основном дисплее:

- **E1** = Ошибка датчика Pb1;
- **E2** = Ошибка датчика Pb2;
- **E3** = Ошибка датчика Pb3;
- **E4** = Ошибка датчика Pb4;
- **E5** = Ошибка датчика Pb5;
- **E6** = Ошибка датчика Pb6;
- **E7** = Ошибка датчика Pb7;
- **EL** = Ошибка датчик-а/ов сети Link²;
- **Ei** = Ошибка Виртуального датчика (одного или обоих датчиков, дающих его значение).

Загорается иконка Аварий и включается реле Аварий.

Метки **E1**, **E2**, **E3**, **E4**, **E5**, **E6**, **E7**, **EL** и **Ei**, при одновременном присутствии аварий отображаются по порядку в течение 2 секунд каждая: E1 x 2 секунды, E2 x 2 секунды, E3 x 2 секунды, и т.д.

ВОЗДЕЙСТВИЕ НА РЕГУЛЯТОРЫ

Для всех датчиков наличия аварии ошибки датчика приводит к следующей реакции:

- Метка E_x отображается на основном дисплее, где **x** = 1, 2, 3, 4, 5, 6, 7, L, i
- Загорается иконка Аварий и включается реле аварий (если сконфигурировано)

При устранении неисправности датчика восстанавливается нормальная работа Контроллера.

При наличии ошибок датчиков отсчет интервала между разморозками продолжается обычным образом.

Воздействие датчиков на зависимые от них регуляторы описано в разделах соответствующих Регуляторов.

СИГНАЛИЗАЦИЯ

Код	Значение
E1	Ошибка датчика Pb1
E2	Ошибка датчика Pb2
E3	Ошибка датчика Pb3
E4	Ошибка датчика Pb4
E5	Ошибка датчика Pb5
E6	Ошибка датчика Pb6
E7	Ошибка датчика Pb7
EL	Ошибка датчик-а/ов сети Link ²
Ei	Ошибка Виртуального датчика

ПРИНЯТИЕ АВАРИЙ

При появлении аварий, имеется возможность их "принятия" с отключением зуммера и реле аварий при продолжении наличия условий аварии нажатием кнопки прибора или с помощью функции специального меню. Иконка аварий начнет мигать.

При снятии условий аварии она снимается полностью и сбрасывается ее "принятие" (новая авария - новое "принятие"). Аварии ошибок датчиков контроллером не запоминаются.

ИСПОЛЬЗУЕМЫЕ ПАРАМЕТРЫ

Метка	Описание
Ont	Время рабочего состояния регулятора в цикле при отказе датчика (импульс).
Oft	Время выключенного состояния регулятора в цикле при отказе датчика (пауза).

10.2.2. Аварии по Температурным пределам

РАБОЧИЕ УСЛОВИЯ

Аварии по пределам регистрируются по выбранным датчикам 1/2. Температурные пределы, задаваемые параметрами **HA1/2** и **LA1/2** в зависимости от значения параметра **Att** могут быть абсолютными значениями (**AbS**=абсолютные) или относительными (**rEL** = относительные), т.е. отсчитываемыми от Рабочих точек **SP1/2** (во втором случае пороги сдвигаются вместе с изменением соответствующих Рабочих точек).

- Если **Att = AbS(0)**, то пределы по датчикам аварий 1/2 задаются как абсолютные значения.
- Если **Att = rEL(1)**, то пределы по датчикам аварий 1/2 задаются как смещения от Рабочих точек **SP1/2**.

ПОМНИТЕ: для отсутствия аварий в Рабочей точке при **Att=1** (относительные) должны быть **LA1/2<0** и **HA1/2>0**.

УСЛОВИЯ АВАРИЙ

Аварии по температурным пределам регистрируются по датчикам аварий 1/2 следующим образом:

- Верхний предел (Вкл): $\geq HA1/2$ при **Att = AbS(0)** и $\geq (SP1/2 + HA1/2)$ при **Att = rEL(1)**
- Нижний предел (Вкл): $\leq LA1/2$ при **Att = AbS(0)** и $\leq (SP1/2 + LA1/2)$ при **Att = rEL(1)**

Если **Att = AbS(0)**, **HA1/2** и **LA1/2** имеют произвольный знак, а при **Att = rEL(1)** $\Rightarrow HA1/2 > 0$ и **LA1/2 < 0**.

При наличии соответствующих аварий и отсутствии отсчета блокирующих данные аварии задержек (смотри параметры папки **AL**) загорается иконка аварий и включается реле аварий (если имеется сконфигурированное для этой цели).

Аварии по температурным пределам датчиков аварий 1/2 снимаются при следующих условиях:

- Верхний предел (Выкл): $\leq (HA1/2 - AFd)$ при **Att = AbS(0)** и $\leq (SP1/2 + HA1/2 - AFd)$ при **Att = rEL(1)**
- Нижний предел (Выкл): $\geq (LA1/2 + AFd)$ при **Att = AbS(0)** и $\geq (SP1/2 + LA1/2 + AFd)$ при **Att = rEL(1)**

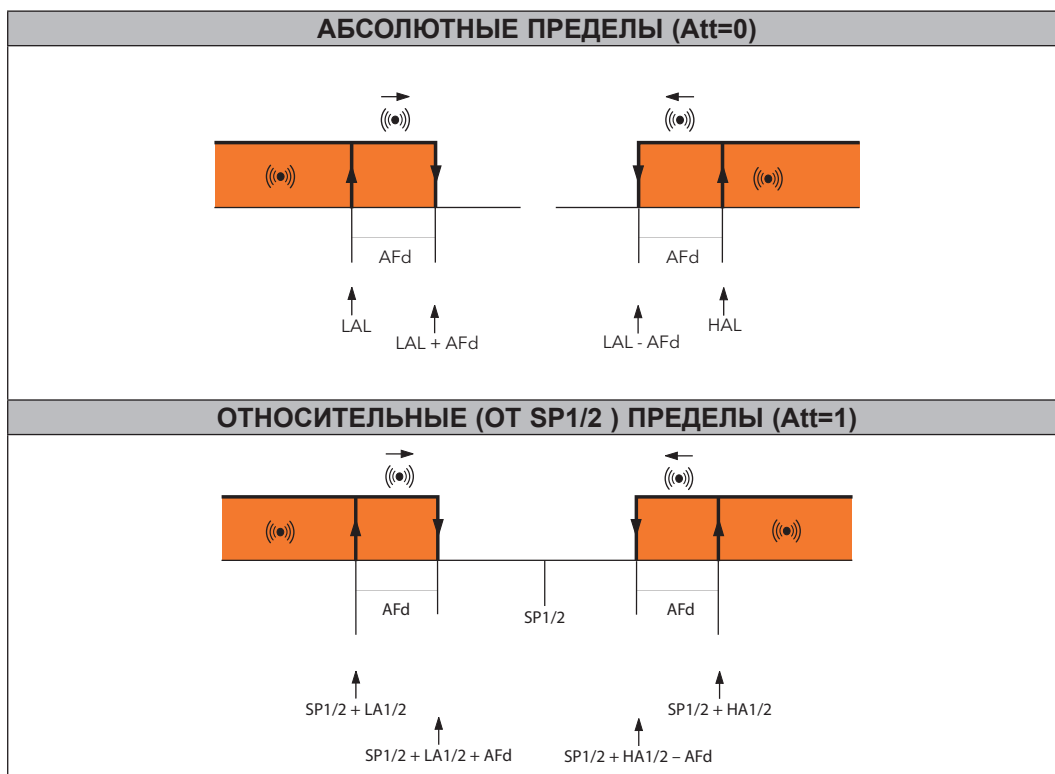

- ПОМНИТЕ:**
- Аварии по пределам НЕ регистрируются во время Разморозки и установленное время после нее (**dAO**).
 - Аварии по пределам НЕ регистрируются во время Открытия двери и установленное время после него (**OAO**).
 - Аварии по пределам не влияют на работу Регуляторов.

СИГНАЛИЗАЦИЯ

Код	Значение
АН1/2	Аварии по ВЕРХНИМ температурным порогам аварийных датчиков 1/2
АЛ1/2	Аварии по НИЖНИМ температурным порогам аварийных датчиков 1/2

ПРИНЯТИЕ АВАРИЙ

При появлении аварий, имеется возможность их "принятия" с отключением зуммера и реле аварий при продолжении наличия условий аварии нажатием кнопки прибора или с помощью функции специального меню. Иконка аварий начнет мигать.

При снятии условий аварии она снимается полностью и сбрасывается ее "принятие" (новая авария - новое "принятие").

ИСПОЛЬЗУЕМЫЕ ПАРАМЕТРЫ

Метка	Описание
Att	Режим задания параметров аварийных пределов датчика 1 (HA1 и LA1) и датчика 2 (HA2 и LA2)
AFd	Дифференциал снятия аварий по температурным пределам
HA1	Верхний аварийный порог температуры 1-го датчика (абсолютное или относительное - см. Att).
LA1	Нижний аварийный порог температуры 1-го датчика (абсолютное или относительное - см. Att).
HA2	Верхний аварийный порог температуры 2-го датчика (абсолютное или относительное - см. Att).
LA2	Нижний аварийный порог температуры 2-го датчика (абсолютное или относительное - см. Att).
PAO	Задержка регистрации аварий по температурным пределам от включения прибора.
dAO	Задержка регистрации аварий по температурным пределам после Разморозки.
OAO	Задержка регистрации аварий по температурным пределам после закрытия двери.
tA1	Задержка выдачи аварий по пределам температуры датчика 1 после их нарушения.
tA2	Задержка выдачи аварий по пределам датчика 2 (только при rA2 ≠ diS).

10.2.3. Авария завершения Разморозки по времени

РАБОЧИЕ УСЛОВИЯ

При завершении Разморозки испарителя 1и/или 2 по времени максимальной продолжительности а не по достижению температурой датчика испарителя 1/2 порога прерывания Разморозки выдается соответствующая авария. При этом:

- Загорается иконка Аварий
- Метка **Ad2** вносится в папку аварий ALr.

Автоматический сброс аварии происходит при запуске следующего цикла Разморозки.

Иконку аварий можно погасить стандартной процедурой "принятия" аварии, но авария остается активной до начала следующего цикла Разморозки.

СИГНАЛИЗАЦИЯ

Код	Значение
Ad2	Окончание Разморозки по времени максимальной продолжительности.

ИСПОЛЬЗУЕМЫЕ ПАРАМЕТРЫ

Метка	Описание
dE1	Максимальная продолжительность Разморозки испарителя 1.
dE2	Максимальная продолжительность Разморозки испарителя 2.
dAt	Разрешение регистрации аварии окончания Разморозки по времени.

10.2.4. Внешняя авария

РАБОЧИЕ УСЛОВИЯ

При активизации Цифрового входа х, сконфигурированного для Внешней аварии, по истечении задержки его активизации **d1x** выдается сигнал Внешней аварии вплоть до деактивизации этого Цифрового входа.

Реакция на эту аварию следующая:

- Загорается иконка Аварий
- Метка **EA** вносится в папку аварий ALg
- Включается реле Аварий (если есть)
- Блокируются регуляторы, согласно значению параметра EAL и/или по настройкам параметров.

Реле аварий выключается при "принятии" аварии, но регуляторы остаются заблокированными (согласно **EAL**) до снятия аварии.

Параметр **EAL** может принимать следующие значения:

- **EAL = 0**: Внешняя авария никаких нагрузок не блокирует;
- **EAL = 1**: Внешняя авария блокирует Компрессор и Разморозку;
- **EAL = 2**: Внешняя авария блокирует Компрессор, Вентилятор и Разморозку.

СИГНАЛИЗАЦИЯ

Код	Значение
EA	Внешняя авария

ИСПОЛЬЗУЕМЫЕ ПАРАМЕТРЫ

Метка	Описание
EAL	Отключение нагрузок Цифровым входом Внешней аварии.

10.2.5. Авария долго открытой двери

РАБОЧИЕ УСЛОВИЯ

Реле двери соответствует цифровому входу с соответствующей настройкой:

- **H11, H12, H13, H14, H15, H16, H17 or H18 = ± 8**

При активизации Цифрового входа реле двери и по истечении задержки регистрации аварии **tdO** (которая отсчитывается после задержки активизации Цифрового входа **d1x**) регистрируется Авария долго открытой двери с внесением метки **OPd** в папку аварий и включением индикатора Аварий и реле Аварий (если оно имеется). Реакция на эту аварию следующая:

- Загорается иконка аварий
- Метка **OPd** вносится в папку аварий ALr
- Включается реле аварий (если есть сконфигурированное для этих целей)

Как и при других авариях реле Аварии выключается при "принятии" аварии; иконка аварии начинает мигать, но метка **OPd** остается в папке аварий до закрытия двери.

При Открытой двери происходит блокирование регуляторов в соответствии со значением параметра **dOd**. Он может принимать следующие значения:

- **dOd = 0**: При открытии двери (реле двери) нагрузки не блокируются
- **dOd = 1**: При открытии двери (реле двери) блокируется только Вентилятор
- **dOd = 2**: При открытии двери (реле двери) блокируется только Компрессор
- **dOd = 3**: При открытии двери (реле двери) блокируются Компрессор и Вентилятор

При блокировании Компрессора/Вентилятора по аварии долго открытой двери они могут начать свою работу даже при открытой двери по истечении отсчета соответствующих задержек **dCO/dFO** (смотри значения параметров **dOA** и **PEA**).

СИГНАЛИЗАЦИЯ

Код	Значение
OPd	Авария долго открытой двери

ИСПОЛЬЗУЕМЫЕ ПАРАМЕТРЫ

Метка	Описание
dOd	Отключение нагрузок Цифровым входом реле двери: 0 = При открытии двери (реле двери) нагрузки не блокируются 1 = При открытии двери (реле двери) блокируется только Вентилятор 2 = При открытии двери (реле двери) блокируется только Компрессор 3 = При открытии двери (реле двери) блокируются Компрессор и Вентилятор.
dOA	Управление нагрузками Цифровыми входами, выбираемыми параметром PEA (только для PEA≠0): 0 = Вкл. Компрессор; 1 = Вкл. Вентилятор; 2 = Вкл. Компрессор и Вентилятор; 3 = ВЫкл. Компрессор; 4 = ВЫкл. Вентилятор; 5 = ВЫкл. Компрессор и Вентилятор
PEA	Позволяет выбрать Цифровые входы для выполнения действия выбранного по dOA : 0 = вход не назначен; 1 = Реле двери; 2 = Внешняя авария; 3 = Реле двери и Внешняя авария.
dCO	Задержка действия по dOA (Вкл/выкл) для Компрессора по команде по PEA .
dFO	Задержка действия по dOA (Вкл/выкл) для Вентилятора по команде по PEA .
tdO	Задержка от момента открытия двери до выдачи аварии открытой двери.

РАЗДЕЛ 11

ФУНКЦИИ И РЕСУРСЫ MODBUS ДЛЯ MSK 627

Modbus - это протокол клиент/сервер для связи между соединенными в сеть приборами. Modbus приборы общаются по технологии Мастер-Слэйв, где только один прибор (Мастер) может отправлять сообщения. Другие приборы сети (Слэйвы) возвращают Мастеру запрошенные им данные или выполняют действия, запрос на которое содержался в сообщении Мастера. Слэйв прибор - это сетевой прибор, выполняющий команды Мастера и возвращающий ему запрошенные сообщением Мастера данные.

Мастер может отправлять сообщения как конкретному Слэйву, так и их группе, в то время как Слэйв отвечает только на те сообщения Мастера, которые направлены конкретно ему.

Используемый Eliwell протокол Modbus основан на RTU коде для передачи данных.

11.1. ФОРМАТ ДАННЫХ (RTU)

Используемая модель кодирования данных определяет структуру передаваемых сетью сообщений и способ описания информации в этом сообщении. Тип кодирования обычно выбирается специальными параметрами (скорость передачи данных, четность, и т.д.); Кроме того некоторые приборы поддерживают только специфическую модель кодирования, и тогда необходимо ВСЕ приборы сети Modbus настроить на этот же метод.

Протокол использует двоичный метод RTU с следующим назначением бит:

- **8 бит данных**
- **бит четности (нет - настраивается параметром)**
- **2 стоповый бит**

Настройкой параметров можно полностью сконфигурировать прибор для работы в сети.

Их (параметры) можно изменить:

- с помощью Клавиатуры прибора
- с использованием карточки копирования Unicard/MFK
- Отправка сообщений по Modbus протоколу осуществляется одному прибору по его адресу или всей сети на адрес **0**.

11.1.1. Сеть

Подключение Modbus приборов осуществляется по шине RS485 как показано ниже:

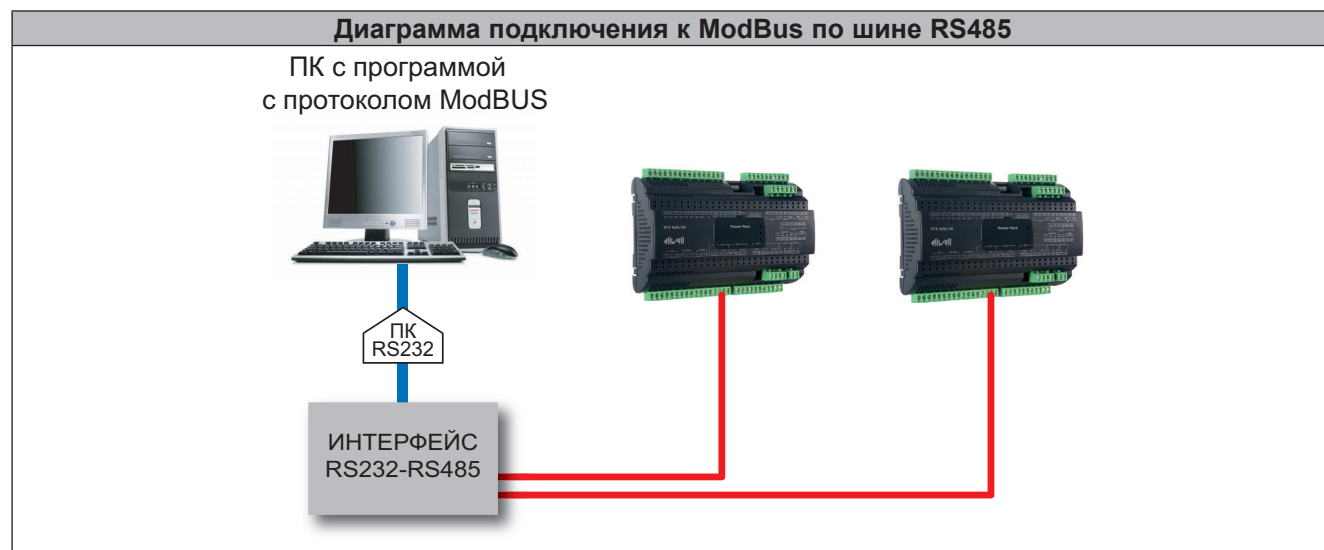

11.1.2. Доступные команды MODBUS и области данных

Реализованы следующие команды:

Команда Modbus	Описание команды
03 (hex 0x03)	Чтение 16 последовательных регистров с Клиетской стороны. Чтение 1 одиночного регистра параметров.
16 (hex 0x10)	Чтение 15 последовательных регистров с Клиетской стороны. Запись 1 одиночного регистра параметров.
43 (hex 0x2B)	Чтение идентификатора (ID) прибора. Можно прочесть следующие 3 поля: <ul style="list-style-type: none">• 0 = Идентификатор Производителя• 1 = Идентификатор модели прибора• 2 = Идентификатор семейства прибора (MSK 627)/версии

Ограничения длины данных

Максимальная длина отправляемого прибором сообщения	30 БАЙТ
Максимальная длина принимаемого прибором сообщения	30 БАЙТ

11.1.3. НАСТРОЙКА АДРЕСОВ

Порт последовательного доступа TTL - называемый так же COM1 – может использоваться для настройки прибора, его параметров, чтения состояний и переменных по Modbus шине с Modbus протоколом.

Адрес прибора для прямой отправки ModBus сообщений этому прибору задается параметром **Adr**.

Адрес 0 для отправки сообщения ВСЕМ Слэйвам. На "общие" сообщения Слэйвы НЕ отвечают.

Параметры настройки прибора для ModBus протокола следующие:

Параметр	Описание	Исходное значение	Диапазон
Adr	Адрес контроллера для протокола Modbus	0	1 ... 250
Pty	Выбор бита четности и количества стоповых бит: <ul style="list-style-type: none">• n = четность НЕТ + 2 стоповых Бита• E = четность ЧЕТ + 1 стоповый Бит• o = четность НЕЧЕТ + 1 стоповый Бит	n	n/E/o
bAU	Скорость обмена для Modbus.	96	<ul style="list-style-type: none">• 96 = 9600• 192 = 19200• 384 = 38400

ПОМНИТЕ: Снимите питание прибора и подайте заново после изменения значения параметра **Pty**.

11.1.4. ВИЗУАЛИЗАЦИЯ И ЗНАЧЕНИЯ ПАРАМЕТРОВ

ПОМНИТЕ:

- Пока не указано обратное параметры являются Видимыми и Редактируемыми, до тех пор пока оператор не произвел собственные настройки используя шину последовательного доступа.
- При изменении визуализации папки данное значение визуализации присваивается и ВСЕ ее параметрам.

11.2. ТАБЛИЦЫ MODBUS

Следующие таблицы содержат всю информацию, требующуюся для чтения, записи и декодирования всех доступных ресурсов прибора.

Всего таблиц три:

- **ТАБЛИЦА ПАРАМЕТРОВ:** включает все параметры прибора, хранящиеся в энергонезависимой памяти включая визуализацию.
- **ТАБЛИЦА ВИЗУАЛИЗАЦИИ ПАПОК:** включает визуализации всех папок и входящих в них параметров.
- **КЛИЕНТСКАЯ ТАБЛИЦА:** включает входы, выходы, аварии и состояния прибора, хранящиеся в энергозависимой памяти.

Описание колонок:

ПАПКА

Отображается метка папки к которой относится данный параметр.

МЕТКА

Отображается метка параметра, использующаяся в меню для его идентификации.

АДРЕС ПАРАМЕТРА

Целое, представляющее собой MODBUS адрес регистра, содержащего данный ресурс (для его чтения или записи). Дополнительное значение после точки указывает на положение первого бита нужных данных в этом регистре; если оно не указано, то равно нулю (0).

Данная информация представляется обязательно, если регистр содержит несколько значений и необходимо точно знать какие биты реально принадлежат нужному значению (размер данного указывается в колонке РАЗМЕР ДАННЫХ и так же принимается во внимание).

Размер modbus регистра имеет размер одно СЛОВО (16 бит), а индекс первого бита (значение после точки) может варьироваться от i 0 (младший бит –LSb–) до 15 (старший бит –MSb–).

Примеры (в двоичном коде младший бит располагается справа):

АДРЕС ВИЗУАЛИЗАЦИИ	РАЗМЕР ДАННЫХ	ЗНАЧЕНИЕ	СОДЕРЖАНИЕ РЕГИСТРА	
8806	WORD	1350	1350	(0000010101000110)
8806	BYTE	70	1350	(000001010 1000110)
8806.8	BYTE	5	1350	(0000010101000110)
8806.14	1 BIT	0	1350	(0000010101000110)
8806.7	4 BIT	10	1350	(00000 10101000110)

ПОМНИТЕ:

когда регистр содержит несколько данных следуйте этой процедуре:

- Прочитайте весь регистр
- Измените биты, относящиеся к изменяемому данному
- Запишите весь регистр

АДРЕС ВИЗУАЛИЗАЦИИ

Аналогично АДРЕСУ ПАРАМЕТРА, но в этом случае дается адрес MODBUS регистра со значениями визуализации параметров. Исходно ВСЕ параметры имеют для их Визуализации:

- Размер данных: 2 БИТа
- Диапазон: 0...3
- **Визуализацию: 3
- Единицу измерения: число

**Смысл значений Визуализации

- Значение 3 = параметр или папка видимы ВСЕГДА
- Значение 2 = уровень производителя; доступ к параметрам открывается паролем уровня Производителя (смотри параметр PS2) (все параметры, объявленные как "ВСЕГДА видимые" или "Уровень Инсталлятора" видны и на уровне Производителя)

- Значение 1 = уровень инсталлятора; доступ к параметрам открывается паролем уровня Инсталлятора (смотри параметр PS1) (все параметры, объявленные как "ВСЕГДА видимые" видны и на уровне Инсталлятора)
- Значение 0 = параметр или папка НЕ видима (кроме как с ПК).

1. Параметры и/или папки с уровнем визуализации 1 или 2 (защищенные паролями) становятся видимыми только после ввода значения соответствующего пароля (Инсталлятора или Производителя) в соответствии с соответствующей процедурой.
2. Параметры и/или папки с уровнем визуализации 3 видима ВСЕГДА без необходимости ввода какого бы то ни было пароля.

Примеры (в двоичном коде младший бит располагается справа):

АДРЕС ВИЗУАЛИЗАЦИИ	РАЗМЕР ДАННЫХ	ЗНАЧЕНИЕ		СОДЕРЖАНИЕ РЕГИСТРА
49336.6	2 БИТа	3	65535	------(00000000 11 11111111111111)
49337.0	2 БИТа	3	65535	(00000000111111 11 1111111111)
49337.2	2 БИТа	3	65535	(00000000111111 11 1111111111)
49337.4	2 БИТа	3	65535	(0000000011 11 11111111111111)
49337.6	2 БИТа	3	65535	(00000000 11 11111111111111)

ЧТ./ЗАП.

Указывает на возможность чтения и записи ресурса:

- Ч = ресурс ТОЛЬКО для ЧТЕНИЯ
- З = ресурс ТОЛЬКО для ЗАПИСИ
- ЧЗ = ресурс и для ЧТЕНИЯ и для ЗАПИСИ

ОПИСАНИЕ

Краткое описание назначения данного параметра (соответствующего **МЕТКЕ**).

РАЗМЕР ДАННЫХ

Отображает размер данных.

- СЛОВО = 16 bit
- БАЙТ = 8 bit
- 'n' БИТ = 0...15 бит в зависимости от значения 'n'

КОНВЕРТ.

При значении 'Да' прочитанное значение регистра необходимо конвертировать, т.к. это данное со знаком. В остальных случаях значение принимает только положительные и нулевые значения и конвертация не требуется.

Для выполнения конвертации выполните следующую процедуру:

- Если значение регистра от 0 до 32.767, то результат остается неизменным (ноль и положительные значения)
- Если значение регистра от 32.768 and 65.535, то для получения отрицательного значения вычитите -65.536

ДИАПАЗОН

Описывает диапазон допустимых значений параметра. Диапазон может быть зависимым от значений других параметров, тогда в качестве минимального и/или максимального значения указывается метка такого параметра.

ЕДИН. ИЗМ.

Единицы измерения полученного после конвертации значения с учетом значения колонки КОНВ.

11.2.1. Таблица параметров и их визуализации

ПАПКА	МЕТКА	АДРЕС ПАРАМЕТРА	АДРЕС ВИЗУАЛИЗ.	ЧТ./ЗАП.	ОПИСАНИЕ	РАЗМЕР ДАННЫХ	КОНВЕРТ.	ДИАПАЗОН	ЕДИН. ИЗМ.
CP	rE	32892	38144.0	ЧЗ	Выбор типа используемого регулятора	СЛОВО		0...5	число
CP	rP1	32893	38144.1	ЧЗ	Выбор датчика регулятора 1 (Термостата 1)	СЛОВО		0...8	число
CP	rP2	32894	38144.2	ЧЗ	Выбор датчика регулятора 2 (Термостата 2)	СЛОВО		0...8	число
CP	SP1	32895	38144.3	ЧЗ	Рабочая точка регулятора 1 (Термостата 1)	СЛОВО	ДА	LS1...HS1	°C/°F
CP	dF1	32896	38144.4	ЧЗ	Дифференциал регулятора 1 (абсолютный или относительный)	СЛОВО	ДА	-58.0...302	°C/°F
CP	SP2	32897	38144.5	ЧЗ	Рабочая точка регулятора 2 (Термостата 2)	СЛОВО	ДА	LS2...HS2	°C/°F
CP	dF2	32898	38144.6	ЧЗ	Дифференциал регулятора 2 (абсолютный или относительный)	СЛОВО	ДА	-58.0...302	°C/°F
CP	Stt	32901	38144.7	ЧЗ	Режим задания Дифференциалов dF1 и dF2	СЛОВО		0/1	флаг
CP	HS1	32904	38145.0	ЧЗ	Максимальное значение для изменения Рабочей точки SP1	СЛОВО	ДА	LS1...HdL	°C/°F
CP	LS1	32905	38145.1	ЧЗ	Минимальное значение для изменения Рабочей точки SP1	СЛОВО	ДА	LdL...HS1	°C/°F
CP	HS2	32906	38145.2	ЧЗ	Максимальное значение для изменения Рабочей точки SP2	СЛОВО	ДА	LS2...HdL	°C/°F
CP	LS2	32907	38145.3	ЧЗ	Минимальное значение для изменения Рабочей точки SP2	СЛОВО	ДА	LdL...HS2	°C/°F
CP	HC1	32902	38145.4	ЧЗ	Выбор режима регулятора 1 (Термостата 1)	СЛОВО		0/1	флаг
CP	HC2	32903	38145.5	ЧЗ	Выбор режима регулятора 2 (Термостата 2)	СЛОВО		0/1	флаг
CP	Cit	32912	38145.7	ЧЗ	Минимальное время работы компрессора	СЛОВО		0...250	мин
CP	CAt	32913	38146.0	ЧЗ	Максимальное время непрерывной работы компрессора	СЛОВО		0...250	мин
CP	Ont	32918	38146.1	ЧЗ	Время рабочего состояния регулятора в цикле при отказе датчика	СЛОВО		0...250	мин
CP	OFt	32919	38146.2	ЧЗ	Время выключенного состояния регулятора в цикле при отказе датчика	СЛОВО		0...250	мин
CP	dOn	32914	38146.3	ЧЗ	Задержка от запроса на включение Компрессора до его выполнения	СЛОВО		0...250	сек
CP	dOF	32915	38146.4	ЧЗ	Задержка от выключения компрессора до его последующего включения	СЛОВО		0...250	мин
CP	dbi	32916	38146.5	ЧЗ	Задержка между двумя включениями Компрессорами	СЛОВО		0...250	мин
CP	OdO	32917	38146.6	ЧЗ	Задержка включения выходов после включения прибора	СЛОВО		0...250	мин
CP	OF1	32923	38147.3	ЧЗ	Величина фиксированного смещения по удаленной команде	СЛОВО	ДА	-50.0...50.0	°C/°F
CP	Pot	33029	38178.3	ЧЗ	Время откачки	СЛОВО		0...250	сек
CP	SS1	33030	38178.4	ЧЗ	Плавный запуск Компрессора: предварительное открытие клапана горячего газа	СЛОВО		0...250	сек
CP	SS2	33031	38178.5	ЧЗ	Плавный запуск Компрессора: задержка открытия клапана горячего газа	СЛОВО		0...250	сек
dEF	dP1	32924	38147.4	ЧЗ	Выбор датчика для контроля прерывания Разморозки испарителя 1	СЛОВО		0...8	число
dEF	dP2	32925	38147.5	ЧЗ	Выбор датчика для контроля прерывания Разморозки испарителя 2	СЛОВО		0...8	число
dEF	dtY	32928	38147.6	ЧЗ	Выбор типа режима Разморозки	СЛОВО		0...4	число
dEF	dFt	32926	38147.7	ЧЗ	Выбор условия запуска Разморозки при 2 датчиках Разморозки	СЛОВО		0/1/2	число
dEF	dit	32929	38148.0	ЧЗ	Интервал между двумя последовательными циклами Разморозки	СЛОВО		0...250	час/dt1
dEF	dt1	32932	38148.1	ЧЗ	Единица измерения интервалов между Разморозками (параметра dit)	СЛОВО		0/1/2	число
dEF	dt2	32933	38148.2	ЧЗ	Единица измерения продолжительностей Разморозки (парам. dE1/dE2)	СЛОВО		0/1/2	число
dEF	dCt	32927	38148.3	ЧЗ	Выбор режима отсчета интервала между Разморозками	СЛОВО		0...5	число

ПАПКА	МЕТКА	АДРЕС ПАРАМЕТРА	АДРЕС ВИЗУАЛИЗ.	ЧТ./ЗАП.	ОПИСАНИЕ	РАЗМЕР ДАННЫХ	КОНВЕРТ.	ДИАПАЗОН	ЕДИН. ИЗМ.
dEF	dOH	32934	38148.4	ЧЗ	Задержка запуска цикла Разморозки от получения запроса регулятора	СЛОВО		0...250	мин
dEF	dE1	32930	38148.5	ЧЗ	Максимальная продолжительность цикла Разморозки испарителя 1	СЛОВО		1...250	мин/dt2
dEF	dE2	32931	38148.6	ЧЗ	Максимальная продолжительность цикла Разморозки испарителя 2	СЛОВО		1...250	мин/dt2
dEF	dS1	32936	38148.7	ЧЗ	Порог температуры, при достижении которого Разморозка 1 прерывается	СЛОВО	ДА	-58.0...302	°C/°F
dEF	dS2	32937	38149.0	ЧЗ	Порог температуры, при достижении которого Разморозка 2 прерывается	СЛОВО	ДА	-58.0...302	°C/°F
dEF	dSS	32935	38149.1	ЧЗ	Нижний порог запуска разморозки по температуре испарителя	СЛОВО	ДА	-58.0...302	°C/°F
dEF	dPO	32938	38149.2	ЧЗ	Разрешение запуска цикла Разморозки сразу после включения прибора	СЛОВО		0/1	флаг
dEF	tcd	32939	38149.3	ЧЗ	Время работы (>0) или простоя (<0) Компрессора перед Разморозкой	СЛОВО	ДА	-60...60	мин
dEF	ndE	32940	38149.4	ЧЗ	Продолжительность цикла Разморозки с Горячим газом	СЛОВО		0...250	мин
dEF	PdC	32941	38149.5	ЧЗ	Время откачки Горячего газа после окончания Разморозки	СЛОВО		0...250	мин
dEF	tPd	32943	38149.6	ЧЗ	Минимальное время откачки холодного газа перед запуском Разморозки	СЛОВО		0...255	мин
dEF	dPH	32882	38149.7	ЧЗ	Час запуска периодической Разморозки	СЛОВО		0...24	часы
dEF	dPn	32883	38150.0	ЧЗ	Минуты запуска периодической Разморозки	СЛОВО		0...59	мин
dEF	dPd	32884	38150.1	ЧЗ	Интервал между запусками Разморозки по Периодическому графику	СЛОВО		1...7	день
dEF	Fd1	32831	38150.2	ЧЗ	1-й день недели, считающийся "Выходным"	СЛОВО		0...7	число
dEF	Fd2	32832	38150.3	ЧЗ	2-й день недели, считающийся "Выходным"	СЛОВО		0...7	число
dEF	Edt	32833	38150.4	ЧЗ	Своя продолжительность и температура конца Разморозки для событий	СЛОВО		0/1	флаг
dEF	d1H	32834	38150.5	ЧЗ	Час запуска 1-й Разморозки "Рабочих" дней	СЛОВО		0...24	часы
dEF	d1n	32835	38150.6	ЧЗ	Минуты запуска 1-й Разморозки "Рабочих" дней	СЛОВО		0...59	мин
dEF	d1t	32836	38150.7	ЧЗ	Максимальная продолжительность 1-й Разморозки "Рабочих" дней	СЛОВО		0...250	мин
dEF	d1S	32837	38151.0	ЧЗ	Температура прерывания 1-й Разморозки "Рабочих" дней	СЛОВО	ДА	-58.0...302	°C/°F
dEF	d2H	32838	38151.1	ЧЗ	Час запуска 2-й Разморозки "Рабочих" дней	СЛОВО		d1H...24	часы
dEF	d2n	32839	38151.2	ЧЗ	Минуты запуска 2-й Разморозки "Рабочих" дней	СЛОВО		0...59	мин
dEF	d2t	32840	38151.3	ЧЗ	Максимальная продолжительность 2-й Разморозки "Рабочих" дней	СЛОВО		0...250	мин
dEF	d2S	32841	38151.4	ЧЗ	Температура прерывания 2-й Разморозки "Рабочих" дней	СЛОВО	ДА	-58.0...302	°C/°F
dEF	d3H	32842	38151.5	ЧЗ	Час запуска 3-й Разморозки "Рабочих" дней	СЛОВО		d2H...24	часы
dEF	d3n	32843	38151.6	ЧЗ	Минуты запуска 3-й Разморозки "Рабочих" дней	СЛОВО		0...59	мин
dEF	d3t	32844	38151.7	ЧЗ	Максимальная продолжительность 3-й Разморозки "Рабочих" дней	СЛОВО		0...250	мин
dEF	d3S	32845	38152.0	ЧЗ	Температура прерывания 3-й Разморозки "Рабочих" дней	СЛОВО	ДА	-58.0...302	°C/°F
dEF	d4H	32846	38152.1	ЧЗ	Час запуска 4-й Разморозки "Рабочих" дней	СЛОВО		d3H...24	часы
dEF	d4n	32847	38152.2	ЧЗ	Минуты запуска 4-й Разморозки "Рабочих" дней	СЛОВО		0...59	мин
dEF	d4t	32848	38152.3	ЧЗ	Максимальная продолжительность 4-й Разморозки "Рабочих" дней	СЛОВО		0...250	мин
dEF	d4S	32849	38152.4	ЧЗ	Температура прерывания 4-й Разморозки "Рабочих" дней	СЛОВО	ДА	-58.0...302	°C/°F
dEF	d5H	32850	38152.5	ЧЗ	Час запуска 5-й Разморозки "Рабочих" дней	СЛОВО		d4H...24	часы
dEF	d5n	32851	38152.6	ЧЗ	Минуты запуска 5-й Разморозки "Рабочих" дней	СЛОВО		0...59	мин
dEF	d5t	32852	38152.7	ЧЗ	Максимальная продолжительность 5-й Разморозки "Рабочих" дней	СЛОВО		0...250	мин

ПАПКА	МЕТКА	АДРЕС ПАРАМЕТРА	АДРЕС ВИЗУАЛИЗ.	ЧТ./ЗАП.	ОПИСАНИЕ	РАЗМЕР ДАННЫХ	КОНВЕРТ.	ДИАПАЗОН	ЕДИН. ИЗМ.
dEF	d5S	32853	38153.0	ЧЗ	Температура прерывания 5-й Разморозки "Рабочих" дней	СЛОВО	ДА	-58.0...302	°C/°F
dEF	d6H	32854	38153.1	ЧЗ	Час запуска 6-й Разморозки "Рабочих" дней	СЛОВО		d5H...24	часы
dEF	d6n	32855	38153.2	ЧЗ	Минуты запуска 6-й Разморозки "Рабочих" дней	СЛОВО		0...59	мин
dEF	d6t	32856	38153.3	ЧЗ	Максимальная продолжительность 6-й Разморозки "Рабочих" дней	СЛОВО		0...250	мин
dEF	d6S	32857	38153.4	ЧЗ	Температура прерывания 6-й Разморозки "Рабочих" дней	СЛОВО	ДА	-58.0...302	°C/°F
dEF	F1H	32858	38153.5	ЧЗ	Час запуска 1-й Разморозки "Выходных" дней	СЛОВО		0...24	часы
dEF	F1n	32859	38153.6	ЧЗ	Минуты запуска 1-й Разморозки "Выходных" дней	СЛОВО		0...59	мин
dEF	F1t	32860	38153.7	ЧЗ	Максимальная продолжительность 1-й Разморозки "Выходных" дней	СЛОВО		0...250	мин
dEF	F1S	32861	38154.0	ЧЗ	Температура прерывания 1-й Разморозки "Выходных" дней	СЛОВО	ДА	-58.0...302	°C/°F
dEF	F2H	32862	38154.1	ЧЗ	Час запуска 2-й Разморозки "Выходных" дней	СЛОВО		F1H...24	часы
dEF	F2n	32863	38154.2	ЧЗ	Минуты запуска 2-й Разморозки "Выходных" дней	СЛОВО		0...59	мин
dEF	F2t	32864	38154.3	ЧЗ	Максимальная продолжительность 2-й Разморозки "Выходных" дней	СЛОВО		0...250	мин
dEF	F2S	32865	38154.4	ЧЗ	Температура прерывания 2-й Разморозки "Выходных" дней	СЛОВО	ДА	-58.0...302	°C/°F
dEF	F3H	32866	38154.5	ЧЗ	Час запуска 3-й Разморозки "Выходных" дней	СЛОВО		F2H...24	часы
dEF	F3n	32867	38154.6	ЧЗ	Минуты запуска 3-й Разморозки "Выходных" дней	СЛОВО		0...59	мин
dEF	F3t	32868	38154.7	ЧЗ	Максимальная продолжительность 3-й Разморозки "Выходных" дней	СЛОВО		0...250	мин
dEF	F3S	32869	38155.0	ЧЗ	Температура прерывания 3-й Разморозки "Выходных" дней	СЛОВО	ДА	-58.0...302	°C/°F
dEF	F4H	32870	38155.1	ЧЗ	Час запуска 4-й Разморозки "Выходных" дней	СЛОВО		F3H...24	часы
dEF	F4n	32871	38155.2	ЧЗ	Минуты запуска 4-й Разморозки "Выходных" дней	СЛОВО		0...59	мин
dEF	F4t	32872	38155.3	ЧЗ	Максимальная продолжительность 4-й Разморозки "Выходных" дней	СЛОВО		0...250	мин
dEF	F4S	32873	38155.4	ЧЗ	Температура прерывания 4-й Разморозки "Выходных" дней	СЛОВО	ДА	-58.0...302	°C/°F
dEF	F5H	32874	38155.5	ЧЗ	Час запуска 5-й Разморозки "Выходных" дней	СЛОВО		F4H...24	часы
dEF	F5n	32875	38155.6	ЧЗ	Минуты запуска 5-й Разморозки "Выходных" дней	СЛОВО		0...59	мин
dEF	F5t	32876	38155.7	ЧЗ	Максимальная продолжительность 5-й Разморозки "Выходных" дней	СЛОВО		0...250	мин
dEF	F5S	32877	38156.0	ЧЗ	Температура прерывания 5-й Разморозки "Выходных" дней	СЛОВО	ДА	-58.0...302	°C/°F
dEF	F6H	32878	38156.1	ЧЗ	Час запуска 6-й Разморозки "Выходных" дней	СЛОВО		F5H...24	часы
dEF	F6n	32879	38156.2	ЧЗ	Минуты запуска 6-й Разморозки "Выходных" дней	СЛОВО		0...59	мин
dEF	F6t	32880	38156.3	ЧЗ	Максимальная продолжительность 6-й Разморозки "Выходных" дней	СЛОВО		0...250	мин
dEF	F6S	32881	38156.4	ЧЗ	Температура прерывания 6-й Разморозки "Выходных" дней	СЛОВО	ДА	-58.0...302	°C/°F
dEF	PrH	33038	38179.5	ЧЗ	Время предварительного нагрева поддона	СЛОВО		0...255	мин
FAn	FP1	32944	38156.5	ЧЗ	Выбор датчика управления Вентилятором в обычном режиме	СЛОВО		0...8	число
FAn	FP2	32945	38156.6	ЧЗ	Выбор датчика управления Вентилятором в режиме Разморозки	СЛОВО		0...8	число
FAn	FPt	32946	38156.7	ЧЗ	Режим задания FSt	СЛОВО		0/1	флаг
FAn	FSt	32947	38157.0	ЧЗ	Температура испарителя, выше которой вентилятор выключается	СЛОВО	ДА	-58.0...302	°C/°F
FAn	FAd	32948	38157.1	ЧЗ	Дифференциал управления вентилятором	СЛОВО		0.1...25.0	°C/°F
FAn	Fdt	32949	38157.2	ЧЗ	Задержка запуска вентилятора испарителя после разморозки	СЛОВО		0...250	мин
FAn	dt	32954	38157.3	ЧЗ	Время дренажа теплообменника или время стекания капель	СЛОВО		0...250	мин
FAn	dFd	32952	38157.4	ЧЗ	Разрешение управления вентилятором во время Разморозки	СЛОВО		0/1	флаг

ПАПКА	МЕТКА	АДРЕС ПАРАМЕТРА	АДРЕС ВИЗУАЛИЗ.	ЧТ./ЗАП.	ОПИСАНИЕ	РАЗМЕР ДАННЫХ	КОНВЕРТ.	ДИАПАЗОН	ЕДИН. ИЗМ.
FAn	FCO	32951	38157.5	ЧЗ	Выбор режима управления вентилятором испарителя	СЛОВО		0...4	число
FAn	FdC	32950	38157.7	ЧЗ	Задержка от выключения компрессора до выключения вентилятора	СЛОВО		0...250	мин
FAn	FOн	32955	38158.0	ЧЗ	Время Включенного состояния вентилятора в Дневном ШИМ цикле	СЛОВО		0...250	мин
FAn	FOF	32956	38158.1	ЧЗ	Время выключенного состояния вентилятора в Дневном ШИМ цикле	СЛОВО		0...250	мин
FAn	Fnn	32957	38158.2	ЧЗ	Время Включенного состояния вентилятора в Ночном ШИМ цикле	СЛОВО		0...250	мин
FAn	FnF	32958	38158.3	ЧЗ	Время выключенного состояния вентилятора в Ночном ШИМ цикле	СЛОВО		0...250	мин
AL	rA1	32972	38158.4	ЧЗ	Выбор 1-го датчика для регистрации Аварий по пределам	СЛОВО		0...7	число
AL	rA2	32973	38158.5	ЧЗ	Выбор 2-го датчика для регистрации Аварий по пределам	СЛОВО		0...7	число
AL	Att	32974	38158.6	ЧЗ	Режим задания параметров температурных аварийных пределов	СЛОВО		0/1	флаг
AL	AFd	32975	38158.7	ЧЗ	Дифференциал снятия аварий по температурным пределам	СЛОВО		0.1...25.0	°C/°F
AL	HA1	32976	38159.0	ЧЗ	Верхний аварийный порог температуры 1-го датчика	СЛОВО	ДА	LA1...302	°C/°F
AL	LA1	32977	38159.1	ЧЗ	Нижний аварийный порог температуры 1-го датчика	СЛОВО	ДА	-58.0...HA1	°C/°F
AL	HA2	32978	38159.2	ЧЗ	Верхний аварийный порог температуры 2-го датчика	СЛОВО	ДА	LA2...302	°C/°F
AL	LA2	32979	38159.3	ЧЗ	Нижний аварийный порог температуры 2-го датчика	СЛОВО	ДА	-58.0...HA2	°C/°F
AL	PAO	32980	38159.4	ЧЗ	Задержка регистрации аварий по пределам от включения прибора	СЛОВО		0...10	часы
AL	dAO	32982	38159.5	ЧЗ	Задержка регистрации аварий по пределам после разморозки	СЛОВО		0...250	мин
AL	OAO	32981	38159.6	ЧЗ	Задержка регистрации аварий по пределам после закрытия двери	СЛОВО		0...10	часы
AL	tdO	33026	38159.7	ЧЗ	Задержка от момента открытия двери до выдачи аварии открытой двери	СЛОВО		0...250	мин
AL	tA1	32983	38160.0	ЧЗ	Задержка выдачи аварий по пределам датчика 1 после их нарушения	СЛОВО		0...250	мин
AL	tA2	32984	38160.1	ЧЗ	Задержка выдачи аварий по пределам датчика 2 после их нарушения	СЛОВО		0...250	мин
AL	dAt	32942	38160.2	ЧЗ	Регистрация аварии при завершении разморозки по времени	СЛОВО		0/1	флаг
AL	EAL	32986	38160.3	ЧЗ	Отключение нагрузок Цифровым входом Внешней аварии	СЛОВО		0/1/2	число
AL	tP	33027	38160.4	ЧЗ	"Принятие" аварии нажатием ЛЮБОЙ кнопки	СЛОВО		0/1	флаг
AL	Art	32971	38160.5	ЧЗ	Период проверки подтверждения аварии сети Link ²	СЛОВО		0...250	мин*10
Lit	dSd	32968	38160.6	ЧЗ	Разрешить включение Света при открытии двери (реле Двери)	СЛОВО		0/1	флаг
Lit	dLt	32969	38160.7	ЧЗ	Задержка выключения реле Света (помещения) после подачи команды	СЛОВО		0...250	мин
Lit	OFL	32970	38161.0	ЧЗ	Кнопка Света всегда незамедлительно выключает реле Света	СЛОВО		0/1	флаг
Lit	dOd	32985	38161.1	ЧЗ	Отключение нагрузок Цифровым входом реле двери	СЛОВО		0...3	число
Lit	dOA	32987	38161.2	ЧЗ	Управление нагрузками Цифровыми входами, выбираемыми РЕА	СЛОВО		0...5	число
Lit	PEA	32988	38161.3	ЧЗ	Позволяет выбрать Цифровые входы для действия выбранного по dOA	СЛОВО		0...3	число
Lit	dCO	32989	38161.4	ЧЗ	Задержка действия по dOA для Компрессора по команде по dOA	СЛОВО		0...250	мин
Lit	dFO	32990	38161.5	ЧЗ	Задержка действия по dOA для Вентилятора по команде по dOA	СЛОВО		0...250	мин

ПАПКА	МЕТКА	АДРЕС ПАРАМЕТРА	АДРЕС ВИЗУАЛИЗ.	ЧТ./ЗАП.	ОПИСАНИЕ	РАЗМЕР ДАННЫХ	КОНВЕРТ.	ДИАПАЗОН	ЕДИН. ИЗМ.
Lit	ASb	33016	38161.6	ЧЗ	Кнопки дополнительной нагрузки (AUX) и Света в режиме Ожидания	СЛОВО		0/1	флаг
Lin	L00	32768	38161.7	ЧЗ	Выбор датчика, который используется как общий в сети	СЛОВО		0...7	число
Lin	L01	32769	38162.0	ЧЗ	Общее отображаемое значение в сети Link ²	СЛОВО		0/1/2	число
Lin	L02	32770	38162.1	ЧЗ	Отправлять новое значение Рабочей точки другим приборам сети Link ²	СЛОВО		0/1	флаг
Lin	L03	32771	38162.2	ЧЗ	Разрешает давать в сеть Link ² команду на Разморозку	СЛОВО		0/1/2	число
Lin	L04	32772	38162.3	ЧЗ	Режим завершения разморозки	СЛОВО		0/1	флаг
Lin	L05	32773	38162.4	ЧЗ	Позволяет синхронизацию команды Режим Ожидания	СЛОВО		0/1	флаг
Lin	L06	32774	38162.5	ЧЗ	Позволяет синхронизацию команды Свет	СЛОВО		0/1	флаг
Lin	L07	32775	38162.6	ЧЗ	Позволяет синхронизацию команды Режим Энергосбережения	СЛОВО		0/1	флаг
Lin	L08	32776	38162.7	ЧЗ	Позволяет синхронизацию команды Дополнительная нагрузка	СЛОВО		0/1	флаг
Lin	L09	32777	38163.0	ЧЗ	Разрешает использование общего датчика насыщения	СЛОВО		0/1	флаг
Lin	L10	33028	38163.1	ЧЗ	Время ожидания конца разморозки на всех приборах (зависимый реж.)	СЛОВО		0...250	мин
Lin	L11	32778	38180.2	ЧЗ	Число приборов в сети Link ²	СЛОВО		0...8	мин
Lin	L12	32779	38180.3	ЧЗ	Общее реле аварии в сети Link ²	СЛОВО		0/1/2	мин
dEC	dCS	32962	38163.4	ЧЗ	Рабочая точка цикла Глубокого охлаждения	СЛОВО	ДА	-58.0...302	°C/°F
dEC	tdc	32963	38163.5	ЧЗ	Продолжительность цикла Глубокого охлаждения	СЛОВО		0...250	мин
dEC	dcc	32964	38163.6	ЧЗ	Задержка запуска Разморозки после цикла Глубокого охлаждения	СЛОВО		0...250	мин
EnS	ESSt	32891	38163.7	ЧЗ	Действия, выполняемые по временной таблице событий по часам RTC	СЛОВО		0...4	число
EnS	ESF	32959	38164.0	ЧЗ	Разрешение активизации режима Энергосбережения для Вентиляторов	СЛОВО		0/1	флаг
EnS	Cdt	32960	38164.1	ЧЗ	Время закрытой двери до ввода режима Динамического смещения	СЛОВО		0...255	мин*10
EnS	ESo	32961	38164.2	ЧЗ	Интенсивность открытия двери для выхода из Динамического смещения	СЛОВО		0...10	число
EnS	OS1	32908	38164.3	ЧЗ	Смещение рабочей точки регулятора 1 в режиме Энергосбережения	СЛОВО	ДА	-50.0...50.0	°C/°F
EnS	OS2	32909	38164.4	ЧЗ	Смещение рабочей точки регулятора 2 в режиме Энергосбережения	СЛОВО	ДА	-50.0...50.0	°C/°F
EnS	Od1	32910	38164.5	ЧЗ	Динамическое смещение рабочей точки 1 в установках с дверью	СЛОВО	ДА	-50.0...50.0	°C/°F
EnS	Od2	32911	38164.6	ЧЗ	Динамическое смещение рабочей точки 2 в установках с дверью	СЛОВО	ДА	-50.0...50.0	°C/°F
EnS	dn1	32899	38164.7	ЧЗ	Дифференциал регулятора 1 в режиме Энергосбережения	СЛОВО	ДА	-58.0...302	°C/°F
EnS	dn2	32900	38165.0	ЧЗ	Дифференциал регулятора 2 в режиме Энергосбережения	СЛОВО	ДА	-58.0...302	°C/°F
EnS	EdH	32885	38165.1	ЧЗ	Час запуска режима Энергосбережения по "Рабочим" дням	СЛОВО		0...24	часы
EnS	Edn	32886	38165.2	ЧЗ	Минуты запуска режима Энергосбережения по "Рабочим" дням	СЛОВО		0...59	мин
EnS	Edd	32887	38165.3	ЧЗ	Продолжительность режима Энергосбережения по "Рабочим" дням	СЛОВО		1...72	часы
EnS	EFH	32888	38165.4	ЧЗ	Час запуска режима Энергосбережения по "Выходным" дням	СЛОВО		0...24	часы
EnS	EFn	32889	38165.5	ЧЗ	Минуты запуска режима Энергосбережения по "Выходным" дням	СЛОВО		0...59	мин
EnS	EFd	32890	38165.6	ЧЗ	Продолжительность режима Энергосбережения по "Выходным" дням	СЛОВО		1...72	часы

ПАПКА	МЕТКА	АДРЕС ПАРАМЕТРА	АДРЕС ВИЗУАЛИЗ.	ЧТ./ЗАП.	ОПИСАНИЕ	РАЗМЕР ДАННЫХ	КОНВЕРТ.	ДИАПАЗОН	ЕДИН. ИЗМ.
FrH	FH	32991	38165.7	ЧЗ	Выбор типа управления/датчика Рамочного Нагревателя	СЛОВО		0...8	число
FrH	FHt	32993	38166.0	ЧЗ	Период ШИМ цикла управления Рамочным Нагревателем	СЛОВО		1...250	сек*10
FrH	FH0	32994	38166.1	ЧЗ	Рабочая точка Рамочного нагревателя по датчику на двери	СЛОВО	ДА	-58.0...302	°C/°F
FrH	FH1	32995	38166.2	ЧЗ	Смещение Пропорциональной зоны Рамочного нагревателя	СЛОВО		0.0...25.0	°C/°F
FrH	FH2	32996	38166.3	ЧЗ	Пропорциональная зона Рамочного нагревателя по датчику	СЛОВО		-58.0...302	°C/°F
FrH	FH3	32997	38166.4	ЧЗ	Минимальный процент выхода Рамочного нагревателя	СЛОВО		0...100	%
FrH	FH4	32998	38166.5	ЧЗ	Максимальный % выхода Рамочного нагревателя для Дневного режима	СЛОВО		0...100	%
FrH	FH5	32999	38166.6	ЧЗ	Максимальный % выхода Рамочного нагревателя для Дневного режима	СЛОВО		0...100	%
FrH	FH6	33000	38166.7	ЧЗ	Фиксированный % выхода Рамочного нагревателя при Разморозке	СЛОВО		0...100	%
Add	Adr	33157	38185.2	ЧЗ	Адрес прибора для протокола Modbus	СЛОВО		1...250	число
Add	bAU	33152	38185.3	ЧЗ	Скорость обмена для Modbus	СЛОВО		0/1/2	число
Add	Pty	33154	38185.4	ЧЗ	Четность для протокола Modbus	СЛОВО		0/1/2	число
diS	LOC	33003	38167.0	ЧЗ	Блокировка изменения Рабочей точки	СЛОВО		0/1	флаг
diS	PS1	33004	38167.1	ЧЗ	Пароль 1	СЛОВО		0...250	число
diS	PS2	33005	38167.2	ЧЗ	Пароль 2	СЛОВО		0...250	число
diS	ndt	33006	38167.3	ЧЗ	Индикация десятичной точки при отображении значений	СЛОВО		0/1	флаг
diS	CA1	32812	38167.4	ЧЗ	Смещение/Калибровка к значению, считываемому с датчика Pb1	СЛОВО	ДА	-30.0...30.0	°C/°F
diS	CA2	32813	38167.5	ЧЗ	Смещение/Калибровка к значению, считываемому с датчика Pb2	СЛОВО	ДА	-30.0...30.0	°C/°F
diS	CA3	32814	38167.6	ЧЗ	Смещение/Калибровка к значению, считываемому с датчика Pb3	СЛОВО	ДА	-30.0...30.0	°C/°F
diS	CA4	32815	38167.7	ЧЗ	Смещение/Калибровка к значению, считываемому с датчика Pb4	СЛОВО	ДА	-30.0...30.0	°C/°F
diS	CA5	32816	38168.0	ЧЗ	Смещение/Калибровка к значению, считываемому с датчика Pb5	СЛОВО	ДА	-30.0...30.0	°C/°F
diS	CA6	32817	38168.1	ЧЗ	Смещение/Калибровка к значению, считываемому с датчика Pb6	СЛОВО	ДА	-30.0...30.0	Бар/Psi
diS	CA7	32818	38168.2	ЧЗ	Смещение/Калибровка к значению, считываемому с датчика Pb7	СЛОВО	ДА	-30.0...30.0	Бар/Psi
diS	LdL	33007	38168.3	ЧЗ	Минимальное, отображаемое на дисплее значение	СЛОВО	ДА	-58.0...HdL	°C/°F
diS	HdL	33008	38168.4	ЧЗ	Максимальное, отображаемое на дисплее значение	СЛОВО	ДА	LdL...302	°C/°F
diS	ddL	33009	38168.5	ЧЗ	Режим дисплея при Разморозке (до достижения Рабочей точки)	СЛОВО		0/1/2	число
diS	Ldd	33010	38168.6	ЧЗ	Максимальное время смены режима дисплея при Разморозке (по ddL)	СЛОВО		0...250	minutes
diS	dro	33011	38168.7	ЧЗ	Выбор единицы измерения для отображения температуры	СЛОВО		0/1	флаг
diS	SbP	33012	38169.0	ЧЗ	Выбор единицы измерения давления	СЛОВО		0/1	флаг
diS	ddd	33013	38169.1	ЧЗ	Выбор значения, отображаемого в режиме Основного дисплея	СЛОВО		0...8	число
diS	ddE	33014	38169.2	ЧЗ	Выбор значения, отображаемого на Эхо- дисплее	СЛОВО		0...8	число
HCP	rPH	32965	38169.3	ЧЗ	Выбор датчика, по которому регистрируются аварии по протоколу НАССР	СЛОВО		0...5	число
CnF	trA	33163	38185.5	ЧЗ	Выбор типа используемого Ратиометрического датчика	СЛОВО		0...8	число
CnF	H00	32780	38169.4	ЧЗ	Выбор типа датчиков температуры (Pb1 ... Pb5)	СЛОВО		0/1/2	число

ПАПКА	МЕТКА	АДРЕС ПАРАМЕТРА	АДРЕС ВИЗУАЛИЗ.	ЧТ./ЗАП.	ОПИСАНИЕ	РАЗМЕР ДАННЫХ	КОНВЕРТ.	ДИАПАЗОН	ЕДИН. ИЗМ.
CnF	H02	33015	38169.5	ЧЗ	Время удержания нажатой кнопки для запуска функции	СЛОВО		0...250	сек
CnF	H03	33164	38185.6	ЧЗ	Начало шкалы датчика 4-20 мА (относительное давление при 4 мА)	СЛОВО	ДА	-1.0...H04	Бар/Psi
CnF	H04	33165	38185.7	ЧЗ	Конец шкалы датчика 4-20 мА (относительное давление при 20 мА)	СЛОВО	ДА	H03...150.0	Бар/Psi
CnF	H05	33166	38186.0	ЧЗ	Начало шкалы Ратиметрического датчика (относительное давление)	СЛОВО	ДА	-1.0...H06	Бар/Psi
CnF	H06	33167	38186.1	ЧЗ	Конец шкалы Ратиметрического датчика (относительное давление)	СЛОВО	ДА	H05...150.0	Бар/Psi
CnF	H08	33017	38169.6	ЧЗ	Выбор состояния прибора в режиме Ожидания	СЛОВО		0/1/2	число
CnF	H11	32783	38169.7	ЧЗ	Назначение и полярность Цифрового входа 1 (Pb1)	СЛОВО	ДА	-17...17	число
CnF	H12	32784	38170.0	ЧЗ	Назначение и полярность Цифрового входа 2 (Pb2)	СЛОВО	ДА	-17...17	число
CnF	H13	32785	38170.1	ЧЗ	Назначение и полярность Цифрового входа 3 (Pb3)	СЛОВО	ДА	-17...17	число
CnF	H14	32786	38170.2	ЧЗ	Назначение и полярность Цифрового входа 4 (Pb4)	СЛОВО	ДА	-17...17	число
CnF	H15	32787	38170.3	ЧЗ	Назначение и полярность Цифрового входа 5 (Pb5)	СЛОВО	ДА	-17...17	число
CnF	H16	32788	38170.4	ЧЗ	Назначение и полярность Цифрового входа 6 (Pb6)	СЛОВО	ДА	-17...17	число
CnF	H17	32789	38170.5	ЧЗ	Назначение и полярность Цифрового входа 7 (Pb7)	СЛОВО	ДА	-17...17	число
CnF	H18	32790	38170.6	ЧЗ	Назначение и полярность Цифрового входа 8 (DI)	СЛОВО	ДА	-17...17	число
CnF	dti	32799	38170.7	ЧЗ	Единица измерения задержки активизации Цифровых входов DI1 и DI2	СЛОВО		0/1	число
CnF	d11	32791	38171.0	ЧЗ	Задержка активизации Цифрового входа 1 (Pb1)	СЛОВО		0...255	мин/dti
CnF	d12	32792	38171.1	ЧЗ	Задержка активизации Цифрового входа 2 (Pb2)	СЛОВО		0...255	мин/dti
CnF	d13	32793	38171.2	ЧЗ	Задержка активизации Цифрового входа 3 (Pb3)	СЛОВО		0...255	мин
CnF	d14	32794	38171.3	ЧЗ	Задержка активизации Цифрового входа 4 (Pb4)	СЛОВО		0...255	мин
CnF	d15	32795	38171.4	ЧЗ	Задержка активизации Цифрового входа 5 (Pb5)	СЛОВО		0...255	мин
CnF	d16	32796	38171.5	ЧЗ	Задержка активизации Цифрового входа 6 (Pb6)	СЛОВО		0...255	мин
CnF	d17	32797	38171.6	ЧЗ	Задержка активизации Цифрового входа 7 (Pb7)	СЛОВО		0...255	мин
CnF	d18	32798	38171.7	ЧЗ	Задержка активизации Цифрового входа 8 (DI)	СЛОВО		0...255	мин
CnF	H21	32820	38172.0	ЧЗ	Назначение Цифрового выхода/Реле 1 (OUT 1)	СЛОВО		0...17	число
CnF	H22	32821	38172.1	ЧЗ	Назначение Цифрового выхода/Реле 2 (OUT 2)	СЛОВО		0...17	число
CnF	H23	32822	38172.2	ЧЗ	Назначение Цифрового выхода/Реле 3 (OUT 3)	СЛОВО		0...17	число
CnF	H24	32823	38172.3	ЧЗ	Назначение Цифрового выхода/Реле 4 (OUT 4)	СЛОВО		0...17	число
CnF	H25	32824	38172.4	ЧЗ	Назначение Цифрового выхода/Реле 5 (OUT 5)	СЛОВО		0...17	число
CnF	H27	32826	38172.6	ЧЗ	Назначение Цифрового выхода/Открытый коллектор 7	СЛОВО		0...17	число
CnF	H29	32827	38172.7	ЧЗ	Разрешение работы зуммера на клавиатуре	СЛОВО		0/1	флаг
CnF	H31	33018	38173.0	ЧЗ	Назначение кнопки ВВЕРХ	СЛОВО		0...9	число
CnF	H32	33019	38173.1	ЧЗ	Назначение кнопки ВНИЗ	СЛОВО		0...9	число
CnF	H33	33020	38173.2	ЧЗ	Назначение кнопки ESC	СЛОВО		0...9	число
CnF	H34	33021	38173.3	ЧЗ	Назначение кнопки FREE 1	СЛОВО		0...9	число
CnF	H35	33022	38173.4	ЧЗ	Назначение кнопки FREE 2	СЛОВО		0...9	число
CnF	H36	33023	38173.5	ЧЗ	Назначение кнопки FREE 3	СЛОВО		0...9	число
CnF	H37	33024	38173.6	ЧЗ	Назначение кнопки FREE 4	СЛОВО		0...9	число
CnF	H41	32800	38173.7	ЧЗ	Тип использования Аналогового входа 1 (Pb1)	СЛОВО		0/1/2	число
CnF	H42	32801	38174.0	ЧЗ	Тип использования Аналогового входа 2 (Pb2)	СЛОВО		0/1/2	число
CnF	H43	32802	38174.1	ЧЗ	Тип использования Аналогового входа 3 (Pb3)	СЛОВО		0/1/2	число
CnF	H44	32803	38174.2	ЧЗ	Тип использования Аналогового входа 4 (Pb4)	СЛОВО		0/1/2	число
CnF	H45	32804	38174.3	ЧЗ	Тип использования Аналогового входа 5 (Pb5)	СЛОВО		0/1/2	число
CnF	H46	32805	38174.4	ЧЗ	Тип использования Аналогового входа 1 (Pb6)	СЛОВО		0/1/2	число
CnF	H47	32806	38174.5	ЧЗ	Тип использования Аналогового входа 1 (Pb7)	СЛОВО		0/1/2	число
CnF	H50	32828	38174.6	ЧЗ	Выбор типа сигнала Аналогового выхода	СЛОВО		0/1	флаг
CnF	H51	32829	38174.7	ЧЗ	Назначение аналогового выхода	СЛОВО		0/1/2	число
CnF	H60	33158	38186.2	ЧЗ	Отображение номера выбранного исходного приложения	СЛОВО		0...8	число
CnF	H68	32830	38175.0	ЧЗ	Наличие/Использование часов реального времени	СЛОВО		0/1	флаг
CnF	rEL	---	38184.1	Ч	Версия прибора	2 BIT		0...3	число

ПАПКА	МЕТКА	АДРЕС ПАРАМЕТРА	АДРЕС ВИЗУАЛИЗ.	ЧТ./ЗАП.	ОПИСАНИЕ	РАЗМЕР ДАННЫХ	КОНВЕРТ.	ДИАПАЗОН	ЕДИН. ИЗМ.
CnF	H70	32808	38175.1	ЧЗ	Выбор 1-го датчика для расчета значения Виртуального датчика	СЛОВО		0...5	число
CnF	H71	32809	38175.2	ЧЗ	Выбор 2-го датчика для расчета значения Виртуального датчика	СЛОВО		0...5	число
CnF	H72	32810	38175.3	ЧЗ	Весовой % 1-го датчика в Виртуальном датчике в Дневном режиме	СЛОВО		0...100	%
CnF	H73	32811	38175.4	ЧЗ	Весовой % 1-го датчика в Виртуальном датчике в Ночном режиме	СЛОВО		0...100	%
CnF	H74	33040	38179.7	ЧЗ	Выбор датчика в качестве виртуального фильтрованного датчика	СЛОВО		0...6	число
CnF	H75	33041	38180.0	ЧЗ	Процент входного сигнала в тысячных для виртуального фильтрованного датчика	СЛОВО		1...1000	число
CnF	H76	33042	38180.1	ЧЗ	Смещение виртуального фильтрованного датчика	СЛОВО		-999.9...999.9	число
EE0	Ety	33025	38175.5	ЧЗ	Выбор наличия/типа используемого Электронного ТРВ	СЛОВО		0/1/2	число
EE0	rSP	33280	38186.3	ЧЗ	Выбор датчика, используемого как датчик давления насыщения	СЛОВО		0...4	число
EE0	rSS	33281	38186.4	ЧЗ	Выбор датчика температуры для расчета Перегрева	СЛОВО		0...5	число
EE0	rbu	33282	38186.5	ЧЗ	Выбор резервного датчика насыщения	СЛОВО		0/1/2	число
EE0	EPd	33284	38186.6	ЧЗ	Режим отображения значения датчика Насыщения	СЛОВО		0/1	флаг
EE0	Ert	33285	38186.7	ЧЗ	Выбор типа используемого в системе хладагента	СЛОВО		0...8	число
EE0	U02	33287	38187.1	ЧЗ	Процент максимального открытия клапана	СЛОВО		0...100	%
EE0	U05	33290	38187.4	ЧЗ	Время работы с максимальный % открытия клапана до выдачи Аварии	СЛОВО		0...255	мин
EE0	U06	33291	38187.5	ЧЗ	Процент минимального рабочего открытия клапана	СЛОВО		0...100	%
EE0	U07	33292	38187.6	ЧЗ	% максимального рабочего открытия клапана (конец пропорц. зоны)	СЛОВО		0...100	%
EE0	U08	33293	38187.7	ЧЗ	Процент открытия клапана при неисправности датчика	СЛОВО		0...100	%
EE0	U13	33296	38188.2	ЧЗ	Интервал времени между расчетом параметров	СЛОВО		0...3600	сек
EE0	U14	33297	38188.3	ЧЗ	Полоса пропускания минимального перегрева	СЛОВО		0.0...999.9	°C/°F
EE0	OLt	33302	38189.0	ЧЗ	Нижний предел Перегрева (Рабочая точка управления Электронным ТРВ)	СЛОВО		2.0...999.9	°C/°F
EE0	U22	33306	38189.4	ЧЗ	Использовать фиксированное насыщение при отказе датчика	СЛОВО		0/1	флаг
EE0	U23	33307	38189.5	ЧЗ	Фиксированное значение насыщения при отказе датчика	СЛОВО	ДА	-999.9...999.9	°C/°F
EE0	U24	33309	38189.7	ЧЗ	Минимальное время аварии неисправности клапана до его закрытия	СЛОВО		0...999.9	сек
EE0	U25	33310	38190.0	ЧЗ	Выбор отключаемых нагрузок в режиме DeadRack (Критический режим)	СЛОВО		0...15	число
EE0	U26	33311	38190.1	ЧЗ	Порог насыщения перехода в режим DeadRack (Критический режим)	СЛОВО	ДА	-999.9...999.9	°C/°F
EE0	HOE	33320	38191.2	ЧЗ	Разрешение управления Максимальным рабочим давлением (MOP)	СЛОВО		0/1	флаг
EE0	tAP	33321	38191.3	ЧЗ	Минимальное время превышения верхнего порога до выдачи Аварии	СЛОВО		0...255	мин
EE0	Hot	33322	38191.4	ЧЗ	Верхний аварийный предел температуры испарителя	СЛОВО	ДА	-999.9...999.9	°C/°F
EE0	HdP	33323	38191.5	ЧЗ	Время отключения контроля MOP от включения Прибора/Регулятора	СЛОВО		0...999	мин
EE0	A_F	10287	38194.1	ЧЗ	Время фиксированного открытия клапана при переходе выкл. -> Вкл.	СЛОВО		0/1	флаг
EE0	dUt	10288	38194.2	ЧЗ	Выбор Автоматического или Ручного ПИД режима	СЛОВО		0...100	%
EE0	dE00	33193	38193.4	ЧЗ	Модель клапана	СЛОВО		0...9	число
FPr	UL	---	38178.0	ЧЗ	Выгрузка таблицы настроечных параметров прибора на Unicard/MFK	2 BIT		0...3	число

ПАПКА	МЕТКА	АДРЕС ПАРАМЕТРА	АДРЕС ВИЗУАЛИЗ.	ЧТ./ЗАП.	ОПИСАНИЕ	РАЗМЕР ДАННЫХ	КОНВЕРТ.	ДИАПАЗОН	ЕДИН. ИЗМ.
FPr	dL	---	38178.1	ЧЗ	Загрузка таблицы настроечных параметров с Unicard/MFK на прибор	2 BIT		0...3	число
FPr	Fr	---	38178.2	ЧЗ	Очистка Unicard/MFK с ее форматированием под тип прибора	2 BIT		0...3	число
OiL	ONP	33032	38178.6	ЧЗ	Выбор датчика температуры масла	WORD		0...8	число
OiL	OSP	33033	38178.7	ЧЗ	Рабочая точка нагревателя масла	WORD	ДА	OLS...OHS	°C/°F
OiL	OHd	33034	38179.0	ЧЗ	Дифференциал нагревателя масла	WORD		0.1...25.0	°C/°F
OiL	OHS	33036	38179.2	ЧЗ	Максимальная Рабочая точка нагревателя масла	WORD	ДА	OLS...302	°C/°F
OiL	OLS	33037	38179.3	ЧЗ	Минимальная Рабочая точка нагревателя масла	WORD	ДА	-58.0...OHS	°C/°F
ПАРАМЕТРЫ ПРИЛОЖЕНИЯ 1									
V1	V1-rE	34428	38272.0	ЧЗ	Выбор типа используемого регулятора	СЛОВО		0...5	число
V1	V1-rP1	34429	38272.1	ЧЗ	Выбор датчика регулятора 1 (Термостата 1)	СЛОВО		0...8	число
V1	V1-rP2	34430	38272.2	ЧЗ	Выбор датчика регулятора 2 (Термостата 2)	СЛОВО		0...8	число
V1	V1-SP1	34431	38272.3	ЧЗ	Рабочая точка регулятора 1 (Термостата 1)	СЛОВО	ДА	V1-LS1...V1-HS1	°C/°F
V1	V1-dF1	34432	38272.4	ЧЗ	Дифференциал регулятора 1 (абсолютный или относительный)	СЛОВО	ДА	-58.0...302	°C/°F
V1	V1-SP2	34433	38272.5	ЧЗ	Рабочая точка регулятора 2 (Термостата 2)	СЛОВО	ДА	V1-LS2...V1-HS2	°C/°F
V1	V1-dF2	34434	38272.6	ЧЗ	Дифференциал регулятора 2 (абсолютный или относительный)	СЛОВО	ДА	-58.0...302	°C/°F
V1	V1-Stt	34437	38272.7	ЧЗ	Режим задания Дифференциалов dF1 и dF2	СЛОВО		0/1	флаг
V1	V1-HS1	34440	38273.0	ЧЗ	Максимальное значение для изменения Рабочей точки SP1	СЛОВО	ДА	V1-LS1...V1-HdL	°C/°F
V1	V1-LS1	34441	38273.1	ЧЗ	Минимальное значение для изменения Рабочей точки SP1	СЛОВО	ДА	V1-LdL...V1-HS1	°C/°F
V1	V1-HS2	34442	38273.2	ЧЗ	Максимальное значение для изменения Рабочей точки SP2	СЛОВО	ДА	V1-LS2...V1-HdL	°C/°F
V1	V1-LS2	34443	38273.3	ЧЗ	Минимальное значение для изменения Рабочей точки SP2	СЛОВО	ДА	V1-LdL...V1-HS2	°C/°F
V1	V1-HC1	34438	38273.4	ЧЗ	Выбор режима регулятора 1 (Термостата 1)	СЛОВО		0/1	флаг
V1	V1-HC2	34439	38273.5	ЧЗ	Выбор режима регулятора 2 (Термостата 2)	СЛОВО		0/1	флаг
V1	V1-Cit	34448	38273.7	ЧЗ	Минимальное время работы компрессора	СЛОВО		0...250	мин
V1	V1-CAt	34449	38274.0	ЧЗ	Максимальное время непрерывной работы компрессора	СЛОВО		0...250	мин
V1	V1-Ont	34454	38274.1	ЧЗ	Время рабочего состояния регулятора в цикле при отказе датчика	СЛОВО		0...250	мин
V1	V1-OFt	34455	38274.2	ЧЗ	Время выключенного состояния регулятора в цикле при отказе датчика	СЛОВО		0...250	мин
V1	V1-dOn	34450	38274.3	ЧЗ	Задержка от запроса на включение Компрессора до его выполнения	СЛОВО		0...250	сек
V1	V1-dOF	34451	38274.4	ЧЗ	Задержка от выключения компрессора до его последующего включения	СЛОВО		0...250	мин
V1	V1-dbi	34452	38274.5	ЧЗ	Задержка между двумя включениями Компрессорами	СЛОВО		0...250	мин
V1	V1-OdO	34453	38274.6	ЧЗ	Задержка включения выходов после включения прибора	СЛОВО		0...250	мин
V1	V1-OF1	34459	38275.3	ЧЗ	Величина фиксированного смещения по удаленной команде	СЛОВО	ДА	-50.0...50.0	°C/°F
V1	V1-Pot	34565	38306.3	ЧЗ	Время откачки	СЛОВО		0...250	сек
V1	V1-SS1	34566	38306.4	ЧЗ	Плавный запуск Компрессора: предварительное открытие клапана горячего газа	СЛОВО		0...250	сек
V1	V1-SS2	34567	38306.5	ЧЗ	Плавный запуск Компрессора: задержка открытия клапана горячего газа	СЛОВО		0...250	сек
V1	V1-dP1	34460	38275.4	ЧЗ	Выбор датчика для контроля прерывания Разморозки испарителя 1	СЛОВО		0...8	число
V1	V1-dP2	34461	38275.5	ЧЗ	Выбор датчика для контроля прерывания Разморозки испарителя 2	СЛОВО		0...8	число
V1	V1-dtY	34464	38275.6	ЧЗ	Выбор типа режима Разморозки	СЛОВО		0...4	число
V1	V1-dFt	34462	38275.7	ЧЗ	Выбор условия запуска Разморозки при 2 датчиках Разморозки	СЛОВО		0/1/2	число

ПАПКА	МЕТКА	АДРЕС ПАРАМЕТРА	АДРЕС ВИЗУАЛИЗ.	ЧТ./ЗАП.	ОПИСАНИЕ	РАЗМЕР ДАННЫХ	КОНВЕРТ.	ДИАПАЗОН	ЕДИН. ИЗМ.
V1	V1-dit	34465	38276.0	ЧЗ	Интервал между двумя последовательными циклами Разморозки	СЛОВО		0...250	часы/dt1
V1	V1-dt1	34468	38276.1	ЧЗ	Единица измерения интервалов между Разморозками (параметра dit)	СЛОВО		0/1/2	число
V1	V1-dt2	34469	38276.2	ЧЗ	Единица измерения продолжительностей Разморозки (парам. dE1/dE2)	СЛОВО		0/1/2	число
V1	V1-dCt	34463	38276.3	ЧЗ	Выбор режима отсчета интервала между Разморозками	СЛОВО		0...5	число
V1	V1-dOH	34470	38276.4	ЧЗ	Задержка запуска цикла Разморозки от получения запроса регулятора	СЛОВО		0...250	мин
V1	V1-dE1	34466	38276.5	ЧЗ	Максимальная продолжительность цикла Разморозки испарителя 1	СЛОВО		1...250	мин/dt2
V1	V1-dE2	34467	38276.6	ЧЗ	Максимальная продолжительность цикла Разморозки испарителя 2	СЛОВО		1...250	мин/dt2
V1	V1-dS1	34472	38276.7	ЧЗ	Порог температуры, при достижении которого Разморозка 1 прерывается	СЛОВО	ДА	-58.0...302	°C/°F
V1	V1-dS2	34473	38277.0	ЧЗ	Порог температуры, при достижении которого Разморозка 2 прерывается	СЛОВО	ДА	-58.0...302	°C/°F
V1	V1-dSS	34471	38277.1	ЧЗ	Нижний порог запуска разморозки по температуре испарителя	СЛОВО	ДА	-58.0...302	°C/°F
V1	V1-dPO	34474	38277.2	ЧЗ	Разрешение запуска цикла Разморозки сразу после включения прибора	СЛОВО		0/1	флаг
V1	V1-tcd	34475	38277.3	ЧЗ	Время работы (>0) или простоя (<0) Компрессора перед Разморозкой	СЛОВО	ДА	-60...60	мин
V1	V1-ndE	34476	38277.4	ЧЗ	Продолжительность цикла Разморозки с Горячим газом	СЛОВО		0...250	мин
V1	V1-PdC	34477	38277.5	ЧЗ	Время откачки Горячего газа после окончания Разморозки	СЛОВО		0...250	мин
V1	V1-tPd	34479	38277.6	ЧЗ	Минимальное время откачки холодного газа перед запуском Разморозки	СЛОВО		0...255	мин
V1	V1-dPH	34418	38277.7	ЧЗ	Час запуска периодической Разморозки	СЛОВО		0...24	часы
V1	V1-dPn	34419	38278.0	ЧЗ	Минуты запуска периодической Разморозки	СЛОВО		0...59	мин
V1	V1-dPd	34420	38278.1	ЧЗ	Интервал между запусками Разморозки по Периодическому графику	СЛОВО		1...7	День
V1	V1-Fd1	34367	38278.2	ЧЗ	1-й день недели, считающийся "Выходным"	СЛОВО		0...7	число
V1	V1-Fd2	34368	38278.3	ЧЗ	2-й день недели, считающийся "Выходным"	СЛОВО		0...7	число
V1	V1-Edt	34369	38278.4	ЧЗ	Своя продолжительность и температура конца Разморозки для событий	СЛОВО		0/1	флаг
V1	V1-d1H	34370	38278.5	ЧЗ	Час запуска 1-й Разморозки "Рабочих" дней	СЛОВО		0...24	часы
V1	V1-d1n	34371	38278.6	ЧЗ	Минуты запуска 1-й Разморозки "Рабочих" дней	СЛОВО		0...59	мин
V1	V1-d1t	34372	38278.7	ЧЗ	Максимальная продолжительность 1-й Разморозки "Рабочих" дней	СЛОВО		0...250	мин
V1	V1-d1S	34373	38279.0	ЧЗ	Температура прерывания 1-й Разморозки "Рабочих" дней	СЛОВО	ДА	-58.0...302	°C/°F
V1	V1-d2H	34374	38279.1	ЧЗ	Час запуска 2-й Разморозки "Рабочих" дней	СЛОВО	ДА	V1-d1H...24	часы
V1	V1-d2n	34375	38279.2	ЧЗ	Минуты запуска 2-й Разморозки "Рабочих" дней	СЛОВО		0...59	мин
V1	V1-d2t	34376	38279.3	ЧЗ	Максимальная продолжительность 2-й Разморозки "Рабочих" дней	СЛОВО		0...250	мин
V1	V1-d2S	34377	38279.4	ЧЗ	Температура прерывания 2-й Разморозки "Рабочих" дней	СЛОВО	ДА	-58.0...302	°C/°F
V1	V1-d3H	34378	38279.5	ЧЗ	Час запуска 3-й Разморозки "Рабочих" дней	СЛОВО		V1-d2H...24	часы
V1	V1-d3n	34379	38279.6	ЧЗ	Минуты запуска 3-й Разморозки "Рабочих" дней	СЛОВО		0...59	мин
V1	V1-d3t	34380	38279.7	ЧЗ	Максимальная продолжительность 3-й Разморозки "Рабочих" дней	СЛОВО		0...250	мин
V1	V1-d3S	34381	38280.0	ЧЗ	Температура прерывания 3-й Разморозки "Рабочих" дней	СЛОВО	ДА	-58.0...302	°C/°F
V1	V1-d4H	34382	38280.1	ЧЗ	Час запуска 4-й Разморозки "Рабочих" дней	СЛОВО		V1-d3H...24	часы
V1	V1-d4n	34383	38280.2	ЧЗ	Минуты запуска 4-й Разморозки "Рабочих" дней	СЛОВО		0...59	мин

ПАПКА	МЕТКА	АДРЕС ПАРАМЕТРА	АДРЕС ВИЗУАЛИЗ.	ЧТ./ЗАП.	ОПИСАНИЕ	РАЗМЕР ДАННЫХ	КОНВЕРТ.	ДИАПАЗОН	ЕДИН. ИЗМ.
V1	V1-d4t	34384	38280.3	ЧЗ	Максимальная продолжительность 4-й Разморозки "Рабочих" дней	СЛОВО		0...250	мин
V1	V1-d4S	34385	38280.4	ЧЗ	Температура прерывания 4-й Разморозки "Рабочих" дней	СЛОВО	ДА	-58.0...302	°C/°F
V1	V1-d5H	34386	38280.5	ЧЗ	Час запуска 5-й Разморозки "Рабочих" дней	СЛОВО		V1-d4H...24	часы
V1	V1-d5n	34387	38280.6	ЧЗ	Минуты запуска 5-й Разморозки "Рабочих" дней	СЛОВО		0...59	мин
V1	V1-d5t	34388	38280.7	ЧЗ	Максимальная продолжительность 5-й Разморозки "Рабочих" дней	СЛОВО		0...250	мин
V1	V1-d5S	34389	38281.0	ЧЗ	Температура прерывания 5-й Разморозки "Рабочих" дней	СЛОВО	ДА	-58.0...302	°C/°F
V1	V1-d6H	34390	38281.1	ЧЗ	Час запуска 6-й Разморозки "Рабочих" дней	СЛОВО		V1-d5H...24	часы
V1	V1-d6n	34391	38281.2	ЧЗ	Минуты запуска 6-й Разморозки "Рабочих" дней	СЛОВО		0...59	мин
V1	V1-d6t	34392	38281.3	ЧЗ	Максимальная продолжительность 6-й Разморозки "Рабочих" дней	СЛОВО		0...250	мин
V1	V1-d6S	34393	38281.4	ЧЗ	Температура прерывания 6-й Разморозки "Рабочих" дней	СЛОВО	ДА	-58.0...302	°C/°F
V1	V1-F1H	34394	38281.5	ЧЗ	Час запуска 1-й Разморозки "Выходных" дней	СЛОВО		0...24	часы
V1	V1-F1n	34395	38281.6	ЧЗ	Минуты запуска 1-й Разморозки "Выходных" дней	СЛОВО		0...59	мин
V1	V1-F1t	34396	38281.7	ЧЗ	Максимальная продолжительность 1-й Разморозки "Выходных" дней	СЛОВО		0...250	мин
V1	V1-F1S	34397	38282.0	ЧЗ	Температура прерывания 1-й Разморозки "Выходных" дней	СЛОВО	ДА	-58.0...302	°C/°F
V1	V1-F2H	34398	38282.1	ЧЗ	Час запуска 2-й Разморозки "Выходных" дней	СЛОВО		V1-F1H...24	часы
V1	V1-F2n	34399	38282.2	ЧЗ	Минуты запуска 2-й Разморозки "Выходных" дней	СЛОВО		0...59	мин
V1	V1-F2t	34400	38282.3	ЧЗ	Максимальная продолжительность 2-й Разморозки "Выходных" дней	СЛОВО		0...250	мин
V1	V1-F2S	34401	38282.4	ЧЗ	Температура прерывания 2-й Разморозки "Выходных" дней	СЛОВО	ДА	-58.0...302	°C/°F
V1	V1-F3H	34402	38282.5	ЧЗ	Час запуска 3-й Разморозки "Выходных" дней	СЛОВО		V1-F2H...24	часы
V1	V1-F3n	34403	38282.6	ЧЗ	Минуты запуска 3-й Разморозки "Выходных" дней	СЛОВО		0...59	мин
V1	V1-F3t	34404	38282.7	ЧЗ	Максимальная продолжительность 3-й Разморозки "Выходных" дней	СЛОВО		0...250	мин
V1	V1-F3S	34405	38283.0	ЧЗ	Температура прерывания 3-й Разморозки "Выходных" дней	СЛОВО	ДА	-58.0...302	°C/°F
V1	V1-F4H	34406	38283.1	ЧЗ	Час запуска 4-й Разморозки "Выходных" дней	СЛОВО		V1-F3H...24	часы
V1	V1-F4n	34407	38283.2	ЧЗ	Минуты запуска 4-й Разморозки "Выходных" дней	СЛОВО		0...59	мин
V1	V1-F4t	34408	38283.3	ЧЗ	Максимальная продолжительность 4-й Разморозки "Выходных" дней	СЛОВО		0...250	мин
V1	V1-F4S	34409	38283.4	ЧЗ	Температура прерывания 4-й Разморозки "Выходных" дней	СЛОВО	ДА	-58.0...302	°C/°F
V1	V1-F5H	34410	38283.5	ЧЗ	Час запуска 5-й Разморозки "Выходных" дней	СЛОВО		V1-F4H...24	часы
V1	V1-F5n	34411	38283.6	ЧЗ	Минуты запуска 5-й Разморозки "Выходных" дней	СЛОВО		0...59	мин
V1	V1-F5t	34412	38283.7	ЧЗ	Максимальная продолжительность 5-й Разморозки "Выходных" дней	СЛОВО		0...250	мин
V1	V1-F5S	34413	38284.0	ЧЗ	Температура прерывания 5-й Разморозки "Выходных" дней	СЛОВО	ДА	-58.0...302	°C/°F
V1	V1-F6H	34414	38284.1	ЧЗ	Час запуска 6-й Разморозки "Выходных" дней	СЛОВО		V1-F5H...24	часы
V1	V1-F6n	34415	38284.2	ЧЗ	Минуты запуска 6-й Разморозки "Выходных" дней	СЛОВО		0...59	мин
V1	V1-F6t	34416	38284.3	ЧЗ	Максимальная продолжительность 6-й Разморозки "Выходных" дней	СЛОВО		0...250	мин
V1	V1-F6S	34417	38284.4	ЧЗ	Температура прерывания 6-й Разморозки "Выходных" дней	СЛОВО	ДА	-58.0...302	°C/°F
V1	V1-PrH	34574	38307.5	ЧЗ	Время предварительного нагрева поддона	СЛОВО		0...255	мин
V1	V1-FP1	34480	38284.5	ЧЗ	Выбор датчика управления Вентилятором в обычном режиме	СЛОВО		0...8	число
V1	V1-FP2	34481	38284.6	ЧЗ	Выбор датчика управления Вентилятором в режиме Разморозки	СЛОВО		0...8	число
V1	V1-FPt	34482	38284.7	ЧЗ	Режим задания FSt	СЛОВО		0/1	флаг

ПАПКА	МЕТКА	АДРЕС ПАРАМЕТРА	АДРЕС ВИЗУАЛИЗ.	ЧТ./ЗАП.	ОПИСАНИЕ	РАЗМЕР ДАННЫХ	КОНВЕРТ.	ДИАПАЗОН	ЕДИН. ИЗМ.
V1	V1-FSt	34483	38285.0	ЧЗ	Температура испарителя, выше которой вентилятор выключается	СЛОВО	ДА	-58.0...302	°C/°F
V1	V1-FAd	34484	38285.1	ЧЗ	Дифференциал управления вентилятором	СЛОВО		0.1...25.0	°C/°F
V1	V1-Fdt	34485	38285.2	ЧЗ	Задержка запуска вентилятора испарителя после разморозки	СЛОВО		0...250	мин
V1	V1-dt	34490	38285.3	ЧЗ	Время дренажа теплообменника или время стекания капель	СЛОВО		0...250	мин
V1	V1-dFd	34488	38285.4	ЧЗ	Разрешение управления вентилятором во время Разморозки	СЛОВО		0/1	флаг
V1	V1-FCO	34487	38285.5	ЧЗ	Выбор режима управления вентилятором испарителя	СЛОВО		0...3	число
V1	V1-FdC	34486	38285.7	ЧЗ	Задержка от выключения компрессора до выключения вентилятора	СЛОВО		0...250	мин
V1	V1-FOn	34491	38286.0	ЧЗ	Время Включенного состояния вентилятора в Дневном ШИМ цикле	СЛОВО		0...250	мин
V1	V1-FOF	34492	38286.1	ЧЗ	Время выключенного состояния вентилятора в Дневном ШИМ цикле	СЛОВО		0...250	мин
V1	V1-Fnn	34493	38286.2	ЧЗ	Время Включенного состояния вентилятора в Ночном ШИМ цикле	СЛОВО		0...250	мин
V1	V1-FnF	34494	38286.3	ЧЗ	Время выключенного состояния вентилятора в Ночном ШИМ цикле	СЛОВО		0...250	мин
V1	V1-rA1	34508	38286.4	ЧЗ	Выбор 1-го датчика для регистрации Аварий по пределам	СЛОВО		0...7	число
V1	V1-rA2	34509	38286.5	ЧЗ	Выбор 2-го датчика для регистрации Аварий по пределам	СЛОВО		0...7	число
V1	V1-Att	34510	38286.6	ЧЗ	Режим задания параметров температурных аварийных пределов	СЛОВО		0/1	флаг
V1	V1-AFd	34511	38286.7	ЧЗ	Дифференциал снятия аварий по температурным пределам	СЛОВО		0.1...25.0	°C/°F
V1	V1-NA1	34512	38287.0	ЧЗ	Верхний аварийны порог температуры 1-го датчика	СЛОВО	ДА	V1-LA1...302	°C/°F
V1	V1-LA1	34513	38287.1	ЧЗ	Нижний аварийны порог температуры 1-го датчика	СЛОВО	ДА	-58.0...V1-NA1	°C/°F
V1	V1-NA2	34514	38287.2	ЧЗ	Верхний аварийны порог температуры 2-го датчика	СЛОВО	ДА	V1-LA2...302	°C/°F
V1	V1-LA2	34515	38287.3	ЧЗ	Нижний аварийны порог температуры 2-го датчика	СЛОВО	ДА	-58.0...V1-NA2	°C/°F
V1	V1-PAO	34516	38287.4	ЧЗ	Задержка регистрации аварий по пределам от включения прибора	СЛОВО		0...10	часы
V1	V1-dAO	34518	38287.5	ЧЗ	Задержка регистрации аварий по пределам после разморозки	СЛОВО		0...250	мин
V1	V1-OAO	34517	38287.6	ЧЗ	Задержка регистрации аварий по пределам после закрытия двери	СЛОВО		0...10	часы
V1	V1-tdO	34562	38287.7	ЧЗ	Задержка от момента открытия двери до выдачи аварии открытой двери	СЛОВО		0...250	число
V1	V1-tA1	34519	38288.0	ЧЗ	Задержка выдачи аварий по пределам датчика 1 после их нарушения	СЛОВО		0...250	мин
V1	V1-tA2	34520	38288.1	ЧЗ	Задержка выдачи аварий по пределам датчика 2 после их нарушения	СЛОВО		0...250	мин
V1	V1-dAt	34478	38288.2	ЧЗ	Регистрация аварии при завершении разморозки по времени	СЛОВО		0/1	флаг
V1	V1-EAL	34522	38288.3	ЧЗ	Отключение нагрузок Цифровым входом Внешней аварии	СЛОВО		0/1/2	число
V1	V1-tP	34563	38288.4	ЧЗ	"Принятие" аварии нажатием ЛЮБОЙ кнопки	СЛОВО		0/1	флаг
V1	V1-Art	34507	38288.5	ЧЗ	Период проверки подтверждения аварии сети Link ²	СЛОВО		0...250	мин*10
V1	V1-dSd	34504	38288.6	ЧЗ	Разрешить включение Света при открытии двери (реле Двери)	СЛОВО		0/1	флаг
V1	V1-dLt	34505	38288.7	ЧЗ	Задержка выключения реле Света (помещения) после подачи команды	СЛОВО		0...250	мин
V1	V1-OFL	34506	38289.0	ЧЗ	Кнопка Света всегда незамедлительно выключает реле Света	СЛОВО		0/1	флаг

ПАПКА	МЕТКА	АДРЕС ПАРАМЕТРА	АДРЕС ВИЗУАЛИЗ.	ЧТ./ЗАП.	ОПИСАНИЕ	РАЗМЕР ДАННЫХ	КОНВЕРТ.	ДИАПАЗОН	ЕДИН. ИЗМ.
V1	V1-dOd	34521	38289.1	ЧЗ	Отключение нагрузок Цифровым входом реле двери	СЛОВО		0...3	число
V1	V1-dOA	34523	38289.2	ЧЗ	Управление нагрузками Цифровыми входами, выбираемыми РЕА	СЛОВО		0...5	число
V1	V1-PEA	34524	38289.3	ЧЗ	Позволяет выбрать Цифровые входы для действия выбранного по dOA	СЛОВО		0...3	число
V1	V1-dCO	34525	38289.4	ЧЗ	Задержка действия по dOA для Компрессора по команде по dOA	СЛОВО		0...250	мин
V1	V1-dFO	34526	38289.5	ЧЗ	Задержка действия по dOA для Вентилятора по команде по dOA	СЛОВО		0...250	мин
V1	V1-ASb	34552	38289.6	ЧЗ	Кнопки дополнительной нагрузки (AUX) и Света в режиме Ожидания	СЛОВО		0/1	флаг
V1	V1-L00	34304	38289.7	ЧЗ	Выбор датчика, который используется как общий в сети	СЛОВО		0...7	число
V1	V1-L01	34305	38290.0	ЧЗ	Общее отображаемое значение в сети Link ²	СЛОВО		0/1/2	число
V1	V1-L02	34306	38290.1	ЧЗ	Отправлять новое значение Рабочей точки другим приборам сети Link ²	СЛОВО		0/1	флаг
V1	V1-L03	34307	38290.2	ЧЗ	Разрешает давать в сеть Link ² команду на Разморозку	СЛОВО		0/1/2	число
V1	V1-L04	34308	38290.3	ЧЗ	Режим завершения разморозки	СЛОВО		0/1	флаг
V1	V1-L05	34309	38290.4	ЧЗ	Позволяет синхронизацию команды Режимы Ожидания	СЛОВО		0/1	флаг
V1	V1-L06	34310	38290.5	ЧЗ	Позволяет синхронизацию команды Свет	СЛОВО		0/1	флаг
V1	V1-L07	34311	38290.6	ЧЗ	Позволяет синхронизацию команды Режимы Энергосбережения	СЛОВО		0/1	флаг
V1	V1-L08	34312	38290.7	ЧЗ	Позволяет синхронизацию команды Дополнительная нагрузка	СЛОВО		0/1	флаг
V1	V1-L09	34313	38291.0	ЧЗ	Разрешает использование общего датчика насыщения	СЛОВО		0/1	флаг
V1	V1-L10	34564	38291.1	ЧЗ	Время ожидания конца разморозки на всех приборах (зависимый реж.)	СЛОВО		0...250	мин
V1	V1-L11	34314	38308.2	ЧЗ	Число приборов в сети Link ²	СЛОВО		0...8	мин
V1	V1-L12	34315	38308.3	ЧЗ	Общее реле аварии в сети Link ²	СЛОВО		0/1/2	мин
V1	V1-dcS	34498	38291.4	ЧЗ	Рабочая точка цикла Глубокого охлаждения	СЛОВО	ДА	-58.0...302	°C/°F
V1	V1-tdc	34499	38291.5	ЧЗ	Продолжительность цикла Глубокого охлаждения	СЛОВО		0...250	мин
V1	V1-dcc	34500	38291.6	ЧЗ	Задержка запуска Разморозки после цикла Глубокого охлаждения	СЛОВО		0...250	мин
V1	V1-ESt	34427	38291.7	ЧЗ	Действия, выполняемые по временной таблице событий по часам RTC	СЛОВО		0...4	число
V1	V1-ESF	34495	38292.0	ЧЗ	Разрешение активизации режима Энергосбережения для Вентиляторов	СЛОВО		0/1	флаг
V1	V1-Cdt	34496	38292.1	ЧЗ	Время закрытой двери до ввода режима Динамического смещения	СЛОВО		0...255	мин*10
V1	V1-ESo	34497	38292.2	ЧЗ	Интенсивность открытия двери для выхода из Динамического смещения	СЛОВО		0...10	число
V1	V1-OS1	34444	38292.3	ЧЗ	Смещение рабочей точки регулятора 1 в режиме Энергосбережения	СЛОВО	ДА	-50.0...50.0	°C/°F
V1	V1-OS2	34445	38292.4	ЧЗ	Смещение рабочей точки регулятора 2 в режиме Энергосбережения	СЛОВО	ДА	-50.0...50.0	°C/°F
V1	V1-Od1	34446	38292.5	ЧЗ	Динамическое смещение рабочей точки 1 в установках с дверью	СЛОВО	ДА	-50.0...50.0	°C/°F
V1	V1-Od2	34447	38292.6	ЧЗ	Динамическое смещение рабочей точки 2 в установках с дверью	СЛОВО	ДА	-50.0...50.0	°C/°F
V1	V1-dn1	34435	38292.7	ЧЗ	Дифференциал регулятора 1 в режиме Энергосбережения	СЛОВО	ДА	-58.0...302	°C/°F
V1	V1-dn2	34436	38293.0	ЧЗ	Дифференциал регулятора 2 в режиме Энергосбережения	СЛОВО	ДА	-58.0...302	°C/°F
V1	V1-EdH	34421	38293.1	ЧЗ	Час запуска режима Энергосбережения по "Рабочим" дням	СЛОВО		0...24	часы

ПАПКА	МЕТКА	АДРЕС ПАРАМЕТРА	АДРЕС ВИЗУАЛИЗ.	ЧТ./ЗАП.	ОПИСАНИЕ	РАЗМЕР ДАННЫХ	КОНВЕРТ.	ДИАПАЗОН	ЕДИН. ИЗМ.
V1	V1-Edn	34422	38293.2	ЧЗ	Минуты запуска режима Энергосбережения по "Рабочим" дням	СЛОВО		0...59	мин
V1	V1-Edd	34423	38293.3	ЧЗ	Продолжительность режима Энергосбережения по "Рабочим" дням	СЛОВО		1...72	часы
V1	V1-EFH	34424	38293.4	ЧЗ	Час запуска режима Энергосбережения по "Выходным" дням	СЛОВО		0...24	часы
V1	V1-EFn	34425	38293.5	ЧЗ	Минуты запуска режима Энергосбережения по "Выходным" дням	СЛОВО		0...59	мин
V1	V1-EFd	34426	38293.6	ЧЗ	Продолжительность режима Энергосбережения по "Выходным" дням	СЛОВО		1...72	часы
V1	V1-FH	34527	38293.7	ЧЗ	Выбор типа управления/датчика Рамочного Нагревателя	СЛОВО		0...8	число
V1	V1-FHt	34529	38294.0	ЧЗ	Период ШИМ цикла управления Рамочным Нагревателем	СЛОВО		1...2500	сек*10
V1	V1-FH0	34530	38294.1	ЧЗ	Рабочая точка Рамочного нагревателя по датчику на двери	СЛОВО	ДА	-58.0...302	°C/°F
V1	V1-FH1	34531	38294.2	ЧЗ	Смещение Пропорциональной зоны Рамочного нагревателя	СЛОВО		0.0...25.0	°C/°F
V1	V1-FH2	34532	38294.3	ЧЗ	Пропорциональная зона Рамочного нагревателя по датчику	СЛОВО		-58.0...302	°C/°F
V1	V1-FH3	34533	38294.4	ЧЗ	Минимальный процент выхода Рамочного нагревателя	СЛОВО		0...100	%
V1	V1-FH4	34534	38294.5	ЧЗ	Максимальный % выхода Рамочного нагревателя для Дневного режима	СЛОВО		0...100	%
V1	V1-FH5	34535	38294.6	ЧЗ	Максимальный % выхода Рамочного нагревателя для Дневного режима	СЛОВО		0...100	%
V1	V1-FH6	34536	38294.7	ЧЗ	Фиксированный % выхода Рамочного нагревателя при Разморозке	СЛОВО		0...100	%
V1	V1-LOC	34539	38295.0	ЧЗ	Блокировка изменения Рабочей точки	СЛОВО		0/1	флаг
V1	V1-PS1	34540	38295.1	ЧЗ	Пароль 1	СЛОВО		0...250	число
V1	V1-PS2	34541	38295.2	ЧЗ	Пароль 2	СЛОВО		0...250	число
V1	V1-ndt	34542	38295.3	ЧЗ	Индикация десятичной точки при отображении значений	СЛОВО		0/1	флаг
V1	V1-CA1	34348	38295.4	ЧЗ	Смещение/Калибровка к значению, считываемому с датчика Pb1	СЛОВО	ДА	-30.0...30.0	°C/°F
V1	V1-CA2	34349	38295.5	ЧЗ	Смещение/Калибровка к значению, считываемому с датчика Pb2	СЛОВО	ДА	-30.0...30.0	°C/°F
V1	V1-CA3	34350	38295.6	ЧЗ	Смещение/Калибровка к значению, считываемому с датчика Pb3	СЛОВО	ДА	-30.0...30.0	°C/°F
V1	V1-CA4	34351	38295.7	ЧЗ	Смещение/Калибровка к значению, считываемому с датчика Pb4	СЛОВО	ДА	-30.0...30.0	°C/°F
V1	V1-CA5	34352	38296.0	ЧЗ	Смещение/Калибровка к значению, считываемому с датчика Pb5	СЛОВО	ДА	-30.0...30.0	°C/°F
V1	V1-CA6	34353	38296.1	ЧЗ	Смещение/Калибровка к значению, считываемому с датчика Pb6	СЛОВО	ДА	-30.0...30.0	Бар/Psi
V1	V1-CA7	34354	38296.2	ЧЗ	Смещение/Калибровка к значению, считываемому с датчика Pb7	СЛОВО	ДА	-30.0...30.0	Бар/Psi
V1	V1-LdL	34543	38296.3	ЧЗ	Минимальное, отображаемое на дисплее значение	СЛОВО	ДА	-58.0...V1-HdL	°C/°F
V1	V1-HdL	34544	38296.4	ЧЗ	Максимальное, отображаемое на дисплее значение	СЛОВО	ДА	V1-LdL...302	°C/°F
V1	V1-ddL	34545	38296.5	ЧЗ	Режим дисплея при Разморозке (до достижения Рабочей точки)	СЛОВО		0/1/2	число
V1	V1-Ldd	34546	38296.6	ЧЗ	Максимальное время смены режима дисплея при Разморозке (по ddL)	СЛОВО		0...250	мин
V1	V1-dro	34547	38296.7	ЧЗ	Выбор единицы измерения для отображения температуры	СЛОВО		0/1	флаг
V1	V1-SbP	34548	38297.0	ЧЗ	Выбор единицы измерения давления	СЛОВО		0/1	флаг
V1	V1-ddd	34549	38297.1	ЧЗ	Выбор значения, отображаемого в режиме Основного дисплея	СЛОВО		0...8	число

ПАПКА	МЕТКА	АДРЕС ПАРАМЕТРА	АДРЕС ВИЗУАЛИЗ.	ЧТ./ЗАП.	ОПИСАНИЕ	РАЗМЕР ДАННЫХ	КОНВЕРТ.	ДИАПАЗОН	ЕДИН. ИЗМ.
V1	V1-ddE	34550	38297.2	ЧЗ	Выбор значения, отображаемого на Эхо- дисплее	СЛОВО		0...8	число
V1	V1-rPH	34501	38297.3	ЧЗ	Выбор датчика, по которому регистрируются аварии по протоколу НАССР	СЛОВО		0...5	число
V1	V1-H00	34316	38297.4	ЧЗ	Выбор типа датчиков температуры (Pb1 ... Pb5)	СЛОВО		0/1/2	число
V1	V1-H02	34551	38297.5	ЧЗ	Время удержания нажатой кнопки для запуска функции	СЛОВО		0...250	сек
V1	V1-H08	34553	38297.6	ЧЗ	Выбор состояния прибора в режиме Ожидания	СЛОВО		0/1/2	число
V1	V1-H11	34319	38297.7	ЧЗ	Назначение и полярность Цифрового входа 1 (Pb1)	СЛОВО	ДА	-17...17	число
V1	V1-H12	34320	38298.0	ЧЗ	Назначение и полярность Цифрового входа 2 (Pb2)	СЛОВО	ДА	-17...17	число
V1	V1-H13	34321	38298.1	ЧЗ	Назначение и полярность Цифрового входа 3 (Pb3)	СЛОВО	ДА	-17...17	число
V1	V1-H14	34322	38298.2	ЧЗ	Назначение и полярность Цифрового входа 4 (Pb4)	СЛОВО	ДА	-17...17	число
V1	V1-H15	34323	38298.3	ЧЗ	Назначение и полярность Цифрового входа 5 (Pb5)	СЛОВО	ДА	-17...17	число
V1	V1-H16	34324	38298.4	ЧЗ	Назначение и полярность Цифрового входа 6 (Pb6)	СЛОВО	ДА	-17...17	число
V1	V1-H17	34325	38298.5	ЧЗ	Назначение и полярность Цифрового входа 7 (Pb7)	СЛОВО	ДА	-17...17	число
V1	V1-H18	34326	38298.6	ЧЗ	Назначение и полярность Цифрового входа 8 (DI)	СЛОВО	ДА	-17...17	число
V1	V1-dti	34335	38298.7	ЧЗ	Единица измерения задержки активизации Цифровых входов DI1 и DI2	СЛОВО		0/1	число
V1	V1-d11	34327	38299.0	ЧЗ	Задержка активизации Цифрового входа 1 (Pb1)	СЛОВО		0...255	мин/dti
V1	V1-d12	34328	38299.1	ЧЗ	Задержка активизации Цифрового входа 2 (Pb2)	СЛОВО		0...255	мин/dti
V1	V1-d13	34329	38299.2	ЧЗ	Задержка активизации Цифрового входа 3 (Pb3)	СЛОВО		0...255	мин
V1	V1-d14	34330	38299.3	ЧЗ	Задержка активизации Цифрового входа 4 (Pb4)	СЛОВО		0...255	мин
V1	V1-d15	34331	38299.4	ЧЗ	Задержка активизации Цифрового входа 5 (Pb5)	СЛОВО		0...255	мин
V1	V1-d16	34332	38299.5	ЧЗ	Задержка активизации Цифрового входа 6 (Pb6)	СЛОВО		0...255	мин
V1	V1-d17	34333	38299.6	ЧЗ	Задержка активизации Цифрового входа 7 (Pb7)	СЛОВО		0...255	мин
V1	V1-d18	34334	38299.7	ЧЗ	Задержка активизации Цифрового входа 8 (DI)	СЛОВО		0...255	мин
V1	V1-H21	34356	38300.0	ЧЗ	Назначение Цифрового выхода/Реле 1 (OUT 1)	СЛОВО		0...17	число
V1	V1-H22	34357	38300.1	ЧЗ	Назначение Цифрового выхода/Реле 2 (OUT 2)	СЛОВО		0...17	число
V1	V1-H23	34358	38300.2	ЧЗ	Назначение Цифрового выхода/Реле 3 (OUT 3)	СЛОВО		0...17	число
V1	V1-H24	34359	38300.3	ЧЗ	Назначение Цифрового выхода/Реле 4 (OUT 4)	СЛОВО		0...17	число
V1	V1-H25	34360	38300.4	ЧЗ	Назначение Цифрового выхода/Реле 5 (OUT 5)	СЛОВО		0...17	число
V1	V1-H27	34362	38300.6	ЧЗ	Назначение Цифрового выхода/Открытый коллектор 7	СЛОВО		0...17	число
V1	V1-H29	34363	38300.7	ЧЗ	Разрешение работы зуммера на клавиатуре	СЛОВО		0/1	флаг
V1	V1-H31	34554	38301.0	ЧЗ	Назначение кнопки ВВЕРХ	СЛОВО		0...9	число
V1	V1-H32	34555	38301.1	ЧЗ	Назначение кнопки ВНИЗ	СЛОВО		0...9	число
V1	V1-H33	34556	38301.2	ЧЗ	Назначение кнопки ESC	СЛОВО		0...9	число
V1	V1-H34	34557	38301.3	ЧЗ	Назначение кнопки FREE 1	СЛОВО		0...9	число
V1	V1-H35	34558	38301.4	ЧЗ	Назначение кнопки FREE 2	СЛОВО		0...9	число
V1	V1-H36	34559	38301.5	ЧЗ	Назначение кнопки FREE 3	СЛОВО		0...9	число
V1	V1-H37	34560	38301.6	ЧЗ	Назначение кнопки FREE 4	СЛОВО		0...9	число
V1	V1-H41	34336	38301.7	ЧЗ	Тип использования Аналогового входа 1 (Pb1)	СЛОВО		0/1/2	число
V1	V1-H42	34337	38302.0	ЧЗ	Тип использования Аналогового входа 2 (Pb2)	СЛОВО		0/1/2	число
V1	V1-H43	34338	38302.1	ЧЗ	Тип использования Аналогового входа 3 (Pb3)	СЛОВО		0/1/2	число
V1	V1-H44	34339	38302.2	ЧЗ	Тип использования Аналогового входа 4 (Pb4)	СЛОВО		0/1/2	число
V1	V1-H45	34340	38302.3	ЧЗ	Тип использования Аналогового входа 5 (Pb5)	СЛОВО		0/1/2	число
V1	V1-H46	34341	38302.4	ЧЗ	Тип использования Аналогового входа 1 (Pb6)	СЛОВО		0/1/2	число
V1	V1-H47	34342	38302.5	ЧЗ	Тип использования Аналогового входа 1 (Pb7)	СЛОВО		0/1/2	число
V1	V1-H50	34364	38302.6	ЧЗ	Выбор типа сигнала Аналогового выхода	СЛОВО		0/1	флаг
V1	V1-H51	34365	38302.7	ЧЗ	Назначение аналогового выхода	СЛОВО		0/1/2	число
V1	V1-H68	34366	38303.0	ЧЗ	Наличие/Использование часов реального времени	СЛОВО		0/1	флаг
V1	V1-H70	34344	38303.1	ЧЗ	Выбор 1-го датчика для расчета значения Виртуального датчика	СЛОВО		0...5	число
V1	V1-H71	34345	38303.2	ЧЗ	Выбор 2-го датчика для расчета значения Виртуального датчика	СЛОВО		0...5	число
V1	V1-H72	34346	38303.3	ЧЗ	Весовой % 1-го датчика в Виртуальном датчике в Дневном режиме	СЛОВО		0...100	%
V1	V1-H73	34347	38303.4	ЧЗ	Весовой % 1-го датчика в Виртуальном датчике в Ночном режиме	СЛОВО		0...100	%

ПАПКА	МЕТКА	АДРЕС ПАРАМЕТРА	АДРЕС ВИЗУАЛИЗ.	ЧТ./ЗАП.	ОПИСАНИЕ	РАЗМЕР ДАННЫХ	КОНВЕРТ.	ДИАПАЗОН	ЕДИН. ИЗМ.
V1	V1-H74	34576	38307.7	ЧЗ	Выбор датчика в качестве виртуального фильтрованного датчика	СЛОВО		0...6	число
V1	V1-H75	34577	38308.0	ЧЗ	Процент входного сигнала в тысячных для виртуального фильтрованного датчика	СЛОВО		1...1000	число
V1	V1-H76	34578	38308.1	ЧЗ	Смещение виртуального фильтрованного датчика	СЛОВО		-999.9...999.9	число
V1	V1-Ety	34561	38303.5	ЧЗ	Выбор наличия/типа используемого Электронного ТРВ	СЛОВО		0/1/2	число
V1	V1-UL	---	38306.0	ЧЗ	Выгрузка таблицы настроечных параметров прибора на Unicard/MFK	2 БИТа		0...3	число
V1	V1-dL	---	38306.1	ЧЗ	Загрузка таблицы настроечных параметров с Unicard/MFK на прибор	2 БИТа		0...3	число
V1	V1-Fr	---	38306.2	ЧЗ	Очистка Unicard/MFK с ее форматированием под тип прибора	2 БИТа		0...3	число
V1	V1-OHP	34568	38306.6	ЧЗ	Выбор датчика температуры масла	СЛОВО		0...8	число
V1	V1-OSP	34569	38306.7	ЧЗ	Рабочая точка нагревателя масла	СЛОВО	ДА	OLS...OHS	°C/°F
V1	V1-OHd	34570	38307.0	ЧЗ	Дифференциал нагревателя масла	СЛОВО		0.1...25.0	°C/°F
V1	V1-OHS	34572	38307.2	ЧЗ	Максимальная Рабочая точка нагревателя масла	СЛОВО	ДА	OLS...302	°C/°F
V1	V1-OLS	34573	38307.3	ЧЗ	Минимальная Рабочая точка нагревателя масла	СЛОВО	ДА	-58.0...OHS	°C/°F
ПАРАМЕТРЫ ПРИЛОЖЕНИЯ 2									
V2	V2-rE	34812	38368.0	ЧЗ	Выбор типа использующегося регулятора	СЛОВО		0...5	число
V2	V2-rP1	34813	38368.1	ЧЗ	Выбор датчика регулятора 1 (Термостата 1)	СЛОВО		0...8	число
V2	V2-rP2	34814	38368.2	ЧЗ	Выбор датчика регулятора 2 (Термостата 2)	СЛОВО		0...8	число
V2	V2-SP1	34815	38368.3	ЧЗ	Рабочая точка регулятора 1 (Термостата 1)	СЛОВО	ДА	V2-LS1...V2-HS1	°C/°F
V2	V2-dF1	34816	38368.4	ЧЗ	Дифференциал регулятора 1 (абсолютный или относительный)	СЛОВО	ДА	-58.0...302	°C/°F
V2	V2-SP2	34817	38368.5	ЧЗ	Рабочая точка регулятора 2 (Термостата 2)	СЛОВО	ДА	V2-LS2...V2-HS2	°C/°F
V2	V2-dF2	34818	38368.6	ЧЗ	Дифференциал регулятора 2 (абсолютный или относительный)	СЛОВО	ДА	-58.0...302	°C/°F
V2	V2-Stt	34821	38368.7	ЧЗ	Режим задания Дифференциалов dF1 и dF2	СЛОВО		0/1	флаг
V2	V2-HS1	34824	38369.0	ЧЗ	Максимальное значение для изменения Рабочей точки SP1	СЛОВО	ДА	V2-LS1...V2-HdL	°C/°F
V2	V2-LS1	34825	38369.1	ЧЗ	Минимальное значение для изменения Рабочей точки SP1	СЛОВО	ДА	V2-LdL...V2-HS1	°C/°F
V2	V2-HS2	34826	38369.2	ЧЗ	Максимальное значение для изменения Рабочей точки SP2	СЛОВО	ДА	V2-LS2...V2-HdL	°C/°F
V2	V2-LS2	34827	38369.3	ЧЗ	Минимальное значение для изменения Рабочей точки SP2	СЛОВО	ДА	V2-LdL...V2-HS2	°C/°F
V2	V2-HC1	34822	38369.4	ЧЗ	Выбор режима регулятора 1 (Термостата 1)	СЛОВО		0/1	флаг
V2	V2-HC2	34823	38369.5	ЧЗ	Выбор режима регулятора 2 (Термостата 2)	СЛОВО		0/1	флаг
V2	V2-Cit	34832	38369.7	ЧЗ	Минимальное время работы компрессора	СЛОВО		0...250	мин
V2	V2-CAt	34833	38370.0	ЧЗ	Максимальное время непрерывной работы компрессора	СЛОВО		0...250	мин
V2	V2-Ont	34838	38370.1	ЧЗ	Время рабочего состояния регулятора в цикле при отказе датчика	СЛОВО		0...250	мин
V2	V2-OFt	34839	38370.2	ЧЗ	Время выключенного состояния регулятора в цикле при отказе датчика	СЛОВО		0...250	мин
V2	V2-dOn	34834	38370.3	ЧЗ	Задержка от запроса на включение Компрессора до его выполнения	СЛОВО		0...250	сек
V2	V2-dOF	34835	38370.4	ЧЗ	Задержка от выключения компрессора до его последующего включения	СЛОВО		0...250	мин
V2	V2-dbi	34836	38370.5	ЧЗ	Задержка между двумя включениями Компрессорами	СЛОВО		0...250	мин
V2	V2-OdO	34837	38370.6	ЧЗ	Задержка включения выходов после включения прибора	СЛОВО		0...250	мин
V2	V2-OF1	34843	38371.3	ЧЗ	Величина фиксированного смещения по удаленной команде	СЛОВО	ДА	-50.0...50.0	°C/°F
V2	V2-Pot	34949	38402.3	ЧЗ	Время откочки	СЛОВО		0...250	сек
V2	V2-SS1	34950	38402.4	ЧЗ	Плавный запуск Компрессора: предварительное открытие клапана горячего газа	СЛОВО		0...250	сек

ПАПКА	МЕТКА	АДРЕС ПАРАМЕТРА	АДРЕС ВИЗУАЛИЗ.	ЧТ./ЗАП.	ОПИСАНИЕ	РАЗМЕР ДАННЫХ	КОНВЕРТ.	ДИАПАЗОН	ЕДИН. ИЗМ.
V2	V2-SS2	34951	38402.5	ЧЗ	Плавный запуск Компрессора: задержка открытия клапана горячего газа	СЛОВО		0...250	сек
V2	V2-dP1	34844	38371.4	ЧЗ	Выбор датчика для контроля прерывания Разморозки испарителя 1	СЛОВО		0...8	число
V2	V2-dP2	34845	38371.5	ЧЗ	Выбор датчика для контроля прерывания Разморозки испарителя 2	СЛОВО		0...8	число
V2	V2-dtY	34848	38371.6	ЧЗ	Выбор типа режима Разморозки	СЛОВО		0...4	число
V2	V2-dFt	34846	38371.7	ЧЗ	Выбор условия запуска Разморозки при 2 датчиках Разморозки	СЛОВО		0/1/2	число
V2	V2-dit	34849	38372.0	ЧЗ	Интервал между двумя последовательными циклами Разморозки	СЛОВО		0...250	часы/dt1
V2	V2-dt1	34852	38372.1	ЧЗ	Единица измерения интервалов между Разморозками (параметра dit)	СЛОВО		0/1/2	число
V2	V2-dt2	34853	38372.2	ЧЗ	Единица измерения продолжительностей Разморозки (парам. dE1/dE2)	СЛОВО		0/1/2	число
V2	V2-dCt	34847	38372.3	ЧЗ	Выбор режима отсчета интервала между Разморозками	СЛОВО		0...5	число
V2	V2-dOH	34854	38372.4	ЧЗ	Задержка запуска цикла Разморозки от получения запроса регулятора	СЛОВО		0...250	мин
V2	V2-dE1	34850	38372.5	ЧЗ	Максимальная продолжительность цикла Разморозки испарителя 1	СЛОВО		1...250	мин/dt2
V2	V2-dE2	34851	38372.6	ЧЗ	Максимальная продолжительность цикла Разморозки испарителя 2	СЛОВО		1...250	мин/dt2
V2	V2-dS1	34856	38372.7	ЧЗ	Порог температуры, при достижении которого Разморозка 1 прерывается	СЛОВО	ДА	-58.0...302	°C/°F
V2	V2-dS2	34857	38373.0	ЧЗ	Порог температуры, при достижении которого Разморозка 2 прерывается	СЛОВО	ДА	-58.0...302	°C/°F
V2	V2-dSS	34855	38373.1	ЧЗ	Нижний порог запуска разморозки по температуре испарителя	СЛОВО	ДА	-58.0...302	°C/°F
V2	V2-dPO	34858	38373.2	ЧЗ	Разрешение запуска цикла Разморозки сразу после включения прибора	СЛОВО		0/1	флаг
V2	V2-tcd	34859	38373.3	ЧЗ	Время работы (>0) или простоя (<0) Компрессора перед Разморозкой	СЛОВО	ДА	-60...60	мин
V2	V2-ndE	34860	38373.4	ЧЗ	Продолжительность цикла Разморозки с Горячим газом	СЛОВО		0...250	мин
V2	V2-PdC	34861	38373.5	ЧЗ	Время откачки Горячего газа после окончания Разморозки	СЛОВО		0...250	мин
V2	V2-tPd	34863	38373.6	ЧЗ	Минимальное время откачки холодного газа перед запуском Разморозки	СЛОВО		0...255	мин
V2	V2-dPH	34802	38373.7	ЧЗ	Час запуска периодической Разморозки	СЛОВО		0...24	часы
V2	V2-dPn	34803	38374.0	ЧЗ	Минуты запуска периодической Разморозки	СЛОВО		0...59	мин
V2	V2-dPd	34804	38374.1	ЧЗ	Интервал между запусками Разморозки по Периодическому графику	СЛОВО		1...7	День
V2	V2-Fd1	34751	38374.2	ЧЗ	1-й день недели, считающийся "Выходным"	СЛОВО		0...7	число
V2	V2-Fd2	34752	38374.3	ЧЗ	2-й день недели, считающийся "Выходным"	СЛОВО		0...7	число
V2	V2-Edt	34753	38374.4	ЧЗ	Своя продолжительность и температура конца Разморозки для событий	СЛОВО		0/1	флаг
V2	V2-d1H	34754	38374.5	ЧЗ	Час запуска 1-й Разморозки "Рабочих" дней	СЛОВО		0...24	часы
V2	V2-d1n	34755	38374.6	ЧЗ	Минуты запуска 1-й Разморозки "Рабочих" дней	СЛОВО		0...59	мин
V2	V2-d1t	34756	38374.7	ЧЗ	Максимальная продолжительность 1-й Разморозки "Рабочих" дней	СЛОВО		0...250	мин
V2	V2-d1S	34757	38375.0	ЧЗ	Температура прерывания 1-й Разморозки "Рабочих" дней	СЛОВО	ДА	-58.0...302	°C/°F
V2	V2-d2H	34758	38375.1	ЧЗ	Час запуска 2-й Разморозки "Рабочих" дней	СЛОВО	ДА	V2-d1H...24	часы
V2	V2-d2n	34759	38375.2	ЧЗ	Минуты запуска 2-й Разморозки "Рабочих" дней	СЛОВО		0...59	мин
V2	V2-d2t	34760	38375.3	ЧЗ	Максимальная продолжительность 2-й Разморозки "Рабочих" дней	СЛОВО		0...250	мин
V2	V2-d2S	34761	38375.4	ЧЗ	Температура прерывания 2-й Разморозки "Рабочих" дней	СЛОВО	ДА	-58.0...302	°C/°F

ПАПКА	МЕТКА	АДРЕС ПАРАМЕТРА	АДРЕС ВИЗУАЛИЗ.	ЧТ./ЗАП.	ОПИСАНИЕ	РАЗМЕР ДАННЫХ	КОНВЕРТ.	ДИАПАЗОН	ЕДИН. ИЗМ.
V2	V2-d3H	34762	38375.5	ЧЗ	Час запуска 3-й Разморозки "Рабочих" дней	СЛОВО		V2-d2H...24	часы
V2	V2-d3n	34763	38375.6	ЧЗ	Минуты запуска 3-й Разморозки "Рабочих" дней	СЛОВО		0...59	мин
V2	V2-d3t	34764	38375.7	ЧЗ	Максимальная продолжительность 3-й Разморозки "Рабочих" дней	СЛОВО		0...250	мин
V2	V2-d3S	34765	38376.0	ЧЗ	Температура прерывания 3-й Разморозки "Рабочих" дней	СЛОВО	ДА	-58.0...302	°C/°F
V2	V2-d4H	34766	38376.1	ЧЗ	Час запуска 4-й Разморозки "Рабочих" дней	СЛОВО		V2-d3H...24	часы
V2	V2-d4n	34767	38376.2	ЧЗ	Минуты запуска 4-й Разморозки "Рабочих" дней	СЛОВО		0...59	мин
V2	V2-d4t	34768	38376.3	ЧЗ	Максимальная продолжительность 4-й Разморозки "Рабочих" дней	СЛОВО		0...250	мин
V2	V2-d4S	34769	38376.4	ЧЗ	Температура прерывания 4-й Разморозки "Рабочих" дней	СЛОВО	ДА	-58.0...302	°C/°F
V2	V2-d5H	34770	38376.5	ЧЗ	Час запуска 5-й Разморозки "Рабочих" дней	СЛОВО		V2-d4H...24	часы
V2	V2-d5n	34771	38376.6	ЧЗ	Минуты запуска 5-й Разморозки "Рабочих" дней	СЛОВО		0...59	мин
V2	V2-d5t	34772	38376.7	ЧЗ	Максимальная продолжительность 5-й Разморозки "Рабочих" дней	СЛОВО		0...250	мин
V2	V2-d5S	34773	38377.0	ЧЗ	Температура прерывания 5-й Разморозки "Рабочих" дней	СЛОВО	ДА	-58.0...302	°C/°F
V2	V2-d6H	34774	38377.1	ЧЗ	Час запуска 6-й Разморозки "Рабочих" дней	СЛОВО		V2-d5H...24	часы
V2	V2-d6n	34775	38377.2	ЧЗ	Минуты запуска 6-й Разморозки "Рабочих" дней	СЛОВО		0...59	мин
V2	V2-d6t	34776	38377.3	ЧЗ	Максимальная продолжительность 6-й Разморозки "Рабочих" дней	СЛОВО		0...250	мин
V2	V2-d6S	34777	38377.4	ЧЗ	Температура прерывания 6-й Разморозки "Рабочих" дней	СЛОВО	ДА	-58.0...302	°C/°F
V2	V2-F1H	34778	38377.5	ЧЗ	Час запуска 1-й Разморозки "Выходных" дней	СЛОВО		0...24	часы
V2	V2-F1n	34779	38377.6	ЧЗ	Минуты запуска 1-й Разморозки "Выходных" дней	СЛОВО		0...59	мин
V2	V2-F1t	34780	38377.7	ЧЗ	Максимальная продолжительность 1-й Разморозки "Выходных" дней	СЛОВО		0...250	мин
V2	V2-F1S	34781	38378.0	ЧЗ	Температура прерывания 1-й Разморозки "Выходных" дней	СЛОВО	ДА	-58.0...302	°C/°F
V2	V2-F2H	34782	38378.1	ЧЗ	Час запуска 2-й Разморозки "Выходных" дней	СЛОВО		V2-F1H...24	часы
V2	V2-F2n	34783	38378.2	ЧЗ	Минуты запуска 2-й Разморозки "Выходных" дней	СЛОВО		0...59	мин
V2	V2-F2t	34784	38378.3	ЧЗ	Максимальная продолжительность 2-й Разморозки "Выходных" дней	СЛОВО		0...250	мин
V2	V2-F2S	34785	38378.4	ЧЗ	Температура прерывания 2-й Разморозки "Выходных" дней	СЛОВО	ДА	-58.0...302	°C/°F
V2	V2-F3H	34786	38378.5	ЧЗ	Час запуска 3-й Разморозки "Выходных" дней	СЛОВО		V2-F2H...24	часы
V2	V2-F3n	34787	38378.6	ЧЗ	Минуты запуска 3-й Разморозки "Выходных" дней	СЛОВО		0...59	мин
V2	V2-F3t	34788	38378.7	ЧЗ	Максимальная продолжительность 3-й Разморозки "Выходных" дней	СЛОВО		0...250	мин
V2	V2-F3S	34789	38379.0	ЧЗ	Температура прерывания 3-й Разморозки "Выходных" дней	СЛОВО	ДА	-58.0...302	°C/°F
V2	V2-F4H	34790	38379.1	ЧЗ	Час запуска 4-й Разморозки "Выходных" дней	СЛОВО		V2-F3H...24	часы
V2	V2-F4n	34791	38379.2	ЧЗ	Минуты запуска 4-й Разморозки "Выходных" дней	СЛОВО		0...59	мин
V2	V2-F4t	34792	38379.3	ЧЗ	Максимальная продолжительность 4-й Разморозки "Выходных" дней	СЛОВО		0...250	мин
V2	V2-F4S	34793	38379.4	ЧЗ	Температура прерывания 4-й Разморозки "Выходных" дней	СЛОВО	ДА	-58.0...302	°C/°F
V2	V2-F5H	34794	38379.5	ЧЗ	Час запуска 5-й Разморозки "Выходных" дней	СЛОВО		V2-F4H...24	часы
V2	V2-F5n	34795	38379.6	ЧЗ	Минуты запуска 5-й Разморозки "Выходных" дней	СЛОВО		0...59	мин
V2	V2-F5t	34796	38379.7	ЧЗ	Максимальная продолжительность 5-й Разморозки "Выходных" дней	СЛОВО		0...250	мин
V2	V2-F5S	34797	38380.0	ЧЗ	Температура прерывания 5-й Разморозки "Выходных" дней	СЛОВО	ДА	-58.0...302	°C/°F
V2	V2-F6H	34798	38380.1	ЧЗ	Час запуска 6-й Разморозки "Выходных" дней	СЛОВО		V2-F5H...24	часы
V2	V2-F6n	34799	38380.2	ЧЗ	Минуты запуска 6-й Разморозки "Выходных" дней	СЛОВО		0...59	мин
V2	V2-F6t	34800	38380.3	ЧЗ	Максимальная продолжительность 6-й Разморозки "Выходных" дней	СЛОВО		0...250	мин

ПАПКА	МЕТКА	АДРЕС ПАРАМЕТРА	АДРЕС ВИЗУАЛИЗ.	ЧТ./ЗАП.	ОПИСАНИЕ	РАЗМЕР ДАННЫХ	КОНВЕРТ.	ДИАПАЗОН	ЕДИН. ИЗМ.
V2	V2-F6S	34801	38380.4	ЧЗ	Температура прерывания 6-й Разморозки "Выходных" дней	СЛОВО	ДА	-58.0...302	°C/°F
V2	V2-PrH	34958	38403.5	ЧЗ	Время предварительного нагрева поддона	СЛОВО		0...255	мин
V2	V2-FP1	34864	38380.5	ЧЗ	Выбор датчика управления Вентилятором в обычном режиме	СЛОВО		0...8	число
V2	V2-FP2	34865	38380.6	ЧЗ	Выбор датчика управления Вентилятором в режиме Разморозки	СЛОВО		0...8	число
V2	V2-FPt	34866	38380.7	ЧЗ	Режим задания FSt	СЛОВО		0/1	флаг
V2	V2-FSt	34867	38381.0	ЧЗ	Температура испарителя, выше которой вентилятор выключается	СЛОВО	ДА	-58.0...302	°C/°F
V2	V2-FAd	34868	38381.1	ЧЗ	Дифференциал управления вентилятором	СЛОВО		0.1...25.0	°C/°F
V2	V2-Fdt	34869	38381.2	ЧЗ	Задержка запуска вентилятора испарителя после разморозки	СЛОВО		0...250	мин
V2	V2-dt	34874	38381.3	ЧЗ	Время дренажа теплообменника или время стекания капель	СЛОВО		0...250	мин
V2	V2-dFd	34872	38381.4	ЧЗ	Разрешение управления вентилятором во время Разморозки	СЛОВО		0/1	флаг
V2	V2-FCO	34871	38381.5	ЧЗ	Выбор режима управления вентилятором испарителя	СЛОВО		0...3	число
V2	V2-FdC	34870	38381.7	ЧЗ	Задержка от выключения компрессора до выключения вентилятора	СЛОВО		0...250	мин
V2	V2-FOn	34875	38382.0	ЧЗ	Время Включенного состояния вентилятора в Дневном ШИМ цикле	СЛОВО		0...250	мин
V2	V2-FOF	34876	38382.1	ЧЗ	Время выключенного состояния вентилятора в Дневном ШИМ цикле	СЛОВО		0...250	мин
V2	V2-Fnn	34877	38382.2	ЧЗ	Время Включенного состояния вентилятора в Ночном ШИМ цикле	СЛОВО		0...250	мин
V2	V2-FnF	34878	38382.3	ЧЗ	Время выключенного состояния вентилятора в Ночном ШИМ цикле	СЛОВО		0...250	мин
V2	V2-rA1	34892	38382.4	ЧЗ	Выбор 1-го датчика для регистрации Аварий по пределам	СЛОВО		0...7	число
V2	V2-rA2	34893	38382.5	ЧЗ	Выбор 2-го датчика для регистрации Аварий по пределам	СЛОВО		0...7	число
V2	V2-Att	34894	38382.6	ЧЗ	Режим задания параметров температурных аварийных пределов	СЛОВО		0/1	флаг
V2	V2-AFd	34895	38382.7	ЧЗ	Дифференциал снятия аварий по температурным пределам	СЛОВО		0.1...25.0	°C/°F
V2	V2-NA1	34896	38383.0	ЧЗ	Верхний аварийный порог температуры 1-го датчика	СЛОВО	ДА	V2-LA1...302	°C/°F
V2	V2-LA1	34897	38383.1	ЧЗ	Нижний аварийный порог температуры 1-го датчика	СЛОВО	ДА	-58.0...V2-NA1	°C/°F
V2	V2-NA2	34898	38383.2	ЧЗ	Верхний аварийный порог температуры 2-го датчика	СЛОВО	ДА	V2-LA2...302	°C/°F
V2	V2-LA2	34899	38383.3	ЧЗ	Нижний аварийный порог температуры 2-го датчика	СЛОВО	ДА	-58.0...V2-NA2	°C/°F
V2	V2-PAO	34900	38383.4	ЧЗ	Задержка регистрации аварий по пределам от включения прибора	СЛОВО		0...10	часы
V2	V2-dAO	34902	38383.5	ЧЗ	Задержка регистрации аварий по пределам после разморозки	СЛОВО		0...250	мин
V2	V2-OAO	34901	38383.6	ЧЗ	Задержка регистрации аварий по пределам после закрытия двери	СЛОВО		0...10	часы
V2	V2-tdO	34946	38383.7	ЧЗ	Задержка от момента открытия двери до выдачи аварии открытой двери	СЛОВО		0...250	число
V2	V2-tA1	34903	38384.0	ЧЗ	Задержка выдачи аварий по пределам датчика 1 после их нарушения	СЛОВО		0...250	мин
V2	V2-tA2	34904	38384.1	ЧЗ	Задержка выдачи аварий по пределам датчика 2 после их нарушения	СЛОВО		0...250	мин
V2	V2-dAt	34862	38384.2	ЧЗ	Регистрация аварии при завершении разморозки по времени	СЛОВО		0/1	флаг
V2	V2-EAL	34906	38384.3	ЧЗ	Отключение нагрузок Цифровым входом Внешней аварии	СЛОВО		0...2	число

ПАПКА	МЕТКА	АДРЕС ПАРАМЕТРА	АДРЕС ВИЗУАЛИЗ.	ЧТ./ЗАП.	ОПИСАНИЕ	РАЗМЕР ДАННЫХ	КОНВЕРТ.	ДИАПАЗОН	ЕДИН. ИЗМ.
V2	V2-tP	34947	38384.4	ЧЗ	"Принятие" аварии нажатием ЛЮБОЙ кнопки	СЛОВО		0/1	флаг
V2	V2-Art	34891	38384.5	ЧЗ	Период проверки подтверждения аварии сети Link ²	СЛОВО		0...250	мин*10
V2	V2-dSd	34888	38384.6	ЧЗ	Разрешить включение Света при открытии двери (реле Двери)	СЛОВО		0/1	флаг
V2	V2-dLt	34889	38384.7	ЧЗ	Задержка выключения реле Света (помещения) после подачи команды	СЛОВО		0...250	мин
V2	V2-OFL	34890	38385.0	ЧЗ	Кнопка Света всегда незамедлительно выключает реле Света	СЛОВО		0/1	флаг
V2	V2-dOd	34905	38385.1	ЧЗ	Отключение нагрузок Цифровым входом реле двери	СЛОВО		0...3	число
V2	V2-dOA	34907	38385.2	ЧЗ	Управление нагрузками Цифровыми входами, выбираемыми РЕА	СЛОВО		0...5	число
V2	V2-PEA	34908	38385.3	ЧЗ	Позволяет выбрать Цифровые входы для действия выбранного по dOA	СЛОВО		0...3	число
V2	V2-dCO	34909	38385.4	ЧЗ	Задержка действия по dOA для Компрессора по команде по dOA	СЛОВО		0...250	мин
V2	V2-dFO	34910	38385.5	ЧЗ	Задержка действия по dOA для Вентилятора по команде по dOA	СЛОВО		0...250	мин
V2	V2-ASb	34936	38385.6	ЧЗ	Кнопки дополнительной нагрузки (AUX) и Света в режиме Ожидания	СЛОВО		0/1	флаг
V2	V2-L00	34688	38385.7	ЧЗ	Выбор датчика, который используется как общий в сети	СЛОВО		0...7	число
V2	V2-L01	34689	38386.0	ЧЗ	Общее отображаемое значение в сети Link ²	СЛОВО		0/1/2	число
V2	V2-L02	34690	38386.1	ЧЗ	Отправлять новое значение Рабочей точки другим приборам сети Link ²	СЛОВО		0/1	флаг
V2	V2-L03	34691	38386.2	ЧЗ	Разрешает давать в сеть Link ² команду на Разморозку	СЛОВО		0/1/2	число
V2	V2-L04	34692	38386.3	ЧЗ	Режим завершения разморозки	СЛОВО		0/1	флаг
V2	V2-L05	34693	38386.4	ЧЗ	Позволяет синхронизацию команды Режим Ожидания	СЛОВО		0/1	флаг
V2	V2-L06	34694	38386.5	ЧЗ	Позволяет синхронизацию команды Свет	СЛОВО		0/1	флаг
V2	V2-L07	34695	38386.6	ЧЗ	Позволяет синхронизацию команды Энергосбережения	СЛОВО		0/1	флаг
V2	V2-L08	34696	38386.7	ЧЗ	Позволяет синхронизацию команды Дополнительная нагрузка	СЛОВО		0/1	флаг
V2	V2-L09	34697	38387.0	ЧЗ	Разрешает использование общего датчика насыщения	СЛОВО		0/1	флаг
V2	V2-L10	34948	38387.1	ЧЗ	Время ожидания конца разморозки на всех приборах (зависимый реж.)	СЛОВО		0...250	мин
V2	V2-L11	34698	38387.2	ЧЗ	Число приборов в сети Link ²	СЛОВО		0...8	мин
V2	V2-L12	34699	38387.3	ЧЗ	Общее реле аварии в сети Link ²	СЛОВО		0/1/2	мин
V2	V2-dcS	34882	38387.4	ЧЗ	Рабочая точка цикла Глубокого охлаждения	СЛОВО	ДА	-58.0...302	°C/°F
V2	V2-tdc	34883	38387.5	ЧЗ	Продолжительность цикла Глубокого охлаждения	СЛОВО		0...250	мин
V2	V2-dcc	34884	38387.6	ЧЗ	Задержка запуска Разморозки после цикла Глубокого охлаждения	СЛОВО		0...250	мин
V2	V2-ESt	34811	38387.7	ЧЗ	Действия, выполняемые по временной таблице событий по часам RTC	СЛОВО		0...4	число
V2	V2-ESF	34879	38388.0	ЧЗ	Разрешение активизации режима Энергосбережения для Вентиляторов	СЛОВО		0/1	флаг
V2	V2-Cdt	34880	38388.1	ЧЗ	Время закрытой двери до ввода режима Динамического смещения	СЛОВО		0...255	мин*10
V2	V2-ESo	34881	38388.2	ЧЗ	Интенсивность открытия двери для выхода из Динамического смещения	СЛОВО		0...10	число
V2	V2-OS1	34828	38388.3	ЧЗ	Смещение рабочей точки регулятора 1 в режиме Энергосбережения	СЛОВО	ДА	-50.0...50.0	°C/°F
V2	V2-OS2	34829	38388.4	ЧЗ	Смещение рабочей точки регулятора 2 в режиме Энергосбережения	СЛОВО	ДА	-50.0...50.0	°C/°F
V2	V2-Od1	34830	38388.5	ЧЗ	Динамическое смещение рабочей точки 1 в установках с дверью	СЛОВО	ДА	-50.0...50.0	°C/°F

ПАПКА	МЕТКА	АДРЕС ПАРАМЕТРА	АДРЕС ВИЗУАЛИЗ.	ЧТ./ЗАП.	ОПИСАНИЕ	РАЗМЕР ДАННЫХ	КОНВЕРТ.	ДИАПАЗОН	ЕДИН. ИЗМ.
V2	V2-Od2	34831	38388.6	ЧЗ	Динамическое смещение рабочей точки 2 в установках с дверью	СЛОВО	ДА	-50.0...50.0	°C/°F
V2	V2-dn1	34819	38388.7	ЧЗ	Дифференциал регулятора 1 в режиме Энергосбережения	СЛОВО	ДА	-58.0...302	°C/°F
V2	V2-dn2	34820	38389.0	ЧЗ	Дифференциал регулятора 2 в режиме Энергосбережения	СЛОВО	ДА	-58.0...302	°C/°F
V2	V2-EdH	34805	38389.1	ЧЗ	Час запуска режима Энергосбережения по "Рабочим" дням	СЛОВО		0...24	часы
V2	V2-Edn	34806	38389.2	ЧЗ	Минуты запуска режима Энергосбережения по "Рабочим" дням	СЛОВО		0...59	мин
V2	V2-Edd	34807	38389.3	ЧЗ	Продолжительность режима Энергосбережения по "Рабочим" дням	СЛОВО		1...72	часы
V2	V2-EFH	34808	38389.4	ЧЗ	Час запуска режима Энергосбережения по "Выходным" дням	СЛОВО		0...24	часы
V2	V2-EFn	34809	38389.5	ЧЗ	Минуты запуска режима Энергосбережения по "Выходным" дням	СЛОВО		0...59	мин
V2	V2-EFd	34810	38389.6	ЧЗ	Продолжительность режима Энергосбережения по "Выходным" дням	СЛОВО		1...72	часы
V2	V2-FH	34911	38389.7	ЧЗ	Выбор типа управления/датчика Рамочного Нагревателя	СЛОВО		0...8	число
V2	V2-FHt	34913	38390.0	ЧЗ	Период ШИМ цикла управления Рамочным Нагревателем	СЛОВО		1...2500	сек*10
V2	V2-FH0	34914	38390.1	ЧЗ	Рабочая точка Рамочного нагревателя по датчику на двери	СЛОВО	ДА	-58.0...302	°C/°F
V2	V2-FH1	34915	38390.2	ЧЗ	Смещение Пропорциональной зоны Рамочного нагревателя	СЛОВО		0.0...25.0	°C/°F
V2	V2-FH2	34916	38390.3	ЧЗ	Пропорциональная зона Рамочного нагревателя по датчику	СЛОВО		-58.0...302	°C/°F
V2	V2-FH3	34917	38390.4	ЧЗ	Минимальный процент выхода Рамочного нагревателя	СЛОВО		0...100	%
V2	V2-FH4	34918	38390.5	ЧЗ	Максимальный % выхода Рамочного нагревателя для Дневного режима	СЛОВО		0...100	%
V2	V2-FH5	34919	38390.6	ЧЗ	Максимальный % выхода Рамочного нагревателя для Дневного режима	СЛОВО		0...100	%
V2	V2-FH6	34920	38390.7	ЧЗ	Фиксированный % выхода Рамочного нагревателя при Разморозке	СЛОВО		0...100	%
V2	V2-LOC	34923	38391.0	ЧЗ	Блокировка изменения Рабочей точки	СЛОВО		0/1	флаг
V2	V2-PS1	34924	38391.1	ЧЗ	Пароль 1	СЛОВО		0...250	число
V2	V2-PS2	34925	38391.2	ЧЗ	Пароль 2	СЛОВО		0...250	число
V2	V2-ndt	34926	38391.3	ЧЗ	Индикация десятичной точки при отображении значений	СЛОВО		0/1	флаг
V2	V2-CA1	34732	38391.4	ЧЗ	Смещение/Калибровка к значению, считываемому с датчика Pb1	СЛОВО	ДА	-30.0...30.0	°C/°F
V2	V2-CA2	34733	38391.5	ЧЗ	Смещение/Калибровка к значению, считываемому с датчика Pb2	СЛОВО	ДА	-30.0...30.0	°C/°F
V2	V2-CA3	34734	38391.6	ЧЗ	Смещение/Калибровка к значению, считываемому с датчика Pb3	СЛОВО	ДА	-30.0...30.0	°C/°F
V2	V2-CA4	34735	38391.7	ЧЗ	Смещение/Калибровка к значению, считываемому с датчика Pb4	СЛОВО	ДА	-30.0...30.0	°C/°F
V2	V2-CA5	34736	38392.0	ЧЗ	Смещение/Калибровка к значению, считываемому с датчика Pb5	СЛОВО	ДА	-30.0...30.0	°C/°F
V2	V2-CA6	34737	38392.1	ЧЗ	Смещение/Калибровка к значению, считываемому с датчика Pb6	СЛОВО	ДА	-30.0...30.0	Бар/Psi
V2	V2-CA7	34738	38392.2	ЧЗ	Смещение/Калибровка к значению, считываемому с датчика Pb7	СЛОВО	ДА	-30.0...30.0	Бар/Psi
V2	V2-LdL	34927	38392.3	ЧЗ	Минимальное, отображаемое на дисплее значение	СЛОВО	ДА	-58.0...V2-HdL	°C/°F
V2	V2-HdL	34928	38392.4	ЧЗ	Максимальное, отображаемое на дисплее значение	СЛОВО	ДА	V2-LdL...302	°C/°F

ПАПКА	МЕТКА	АДРЕС ПАРАМЕТРА	АДРЕС ВИЗУАЛИЗ.	ЧТ./ЗАП.	ОПИСАНИЕ	РАЗМЕР ДАННЫХ	КОНВЕРТ.	ДИАПАЗОН	ЕДИН. ИЗМ.
V2	V2-ddL	34929	38392.5	ЧЗ	Режим дисплея при Разморозке (до достижения Рабочей точки)	СЛОВО		0/1/2	число
V2	V2-Ldd	34930	38392.6	ЧЗ	Максимальное время смены режима дисплея при Разморозке (по ddL)	СЛОВО		0...250	мин
V2	V2-dro	34931	38392.7	ЧЗ	Выбор единицы измерения для отображения температуры	СЛОВО		0/1	флаг
V2	V2-SbP	34932	38393.0	ЧЗ	Выбор единицы измерения давления	СЛОВО		0/1	флаг
V2	V2-ddd	34933	38393.1	ЧЗ	Выбор значения, отображаемого в режиме Основного дисплея	СЛОВО		0...8	число
V2	V2-ddE	34934	38393.2	ЧЗ	Выбор значения, отображаемого на Эхо- дисплее	СЛОВО		0...8	число
V2	V2-rPH	34885	38393.3	ЧЗ	Выбор датчика, по которому регистрируются аварии по протоколу НАССР	СЛОВО		0...5	число
V2	V2-H00	34700	38393.4	ЧЗ	Выбор типа датчиков температуры (Pb1 ... Pb5)	СЛОВО		0/1/2	число
V2	V2-H02	34935	38393.5	ЧЗ	Время удержания нажатой кнопки для запуска функции	СЛОВО		0...250	сек
V2	V2-H08	34937	38393.6	ЧЗ	Выбор состояния прибора в режиме Ожидания	СЛОВО		0/1/2	число
V2	V2-H11	34703	38393.7	ЧЗ	Назначение и полярность Цифрового входа 1 (Pb1)	СЛОВО	ДА	-17...17	число
V2	V2-H12	34704	38394.0	ЧЗ	Назначение и полярность Цифрового входа 2 (Pb2)	СЛОВО	ДА	-17...17	число
V2	V2-H13	34705	38394.1	ЧЗ	Назначение и полярность Цифрового входа 3 (Pb3)	СЛОВО	ДА	-17...17	число
V2	V2-H14	34706	38394.2	ЧЗ	Назначение и полярность Цифрового входа 4 (Pb4)	СЛОВО	ДА	-17...17	число
V2	V2-H15	34707	38394.3	ЧЗ	Назначение и полярность Цифрового входа 5 (Pb5)	СЛОВО	ДА	-17...17	число
V2	V2-H16	34708	38394.4	ЧЗ	Назначение и полярность Цифрового входа 6 (Pb6)	СЛОВО	ДА	-17...17	число
V2	V2-H17	34709	38394.5	ЧЗ	Назначение и полярность Цифрового входа 7 (Pb7)	СЛОВО	ДА	-17...17	число
V2	V2-H18	34710	38394.6	ЧЗ	Назначение и полярность Цифрового входа 8 (DI)	СЛОВО	ДА	-17...17	число
V2	V2-dti	34719	38394.7	ЧЗ	Единица измерения задержки активизации Цифровых входов DI1 и DI2	СЛОВО		0/1	число
V2	V2-d11	34711	38395.0	ЧЗ	Задержка активизации Цифрового входа 1 (Pb1)	СЛОВО		0...255	мин/dti
V2	V2-d12	34712	38395.1	ЧЗ	Задержка активизации Цифрового входа 2 (Pb2)	СЛОВО		0...255	мин/dti
V2	V2-d13	34713	38395.2	ЧЗ	Задержка активизации Цифрового входа 3 (Pb3)	СЛОВО		0...255	мин
V2	V2-d14	34714	38395.3	ЧЗ	Задержка активизации Цифрового входа 4 (Pb4)	СЛОВО		0...255	мин
V2	V2-d15	34715	38395.4	ЧЗ	Задержка активизации Цифрового входа 5 (Pb5)	СЛОВО		0...255	мин
V2	V2-d16	34716	38395.5	ЧЗ	Задержка активизации Цифрового входа 6 (Pb6)	СЛОВО		0...255	мин
V2	V2-d17	34717	38395.6	ЧЗ	Задержка активизации Цифрового входа 7 (Pb7)	СЛОВО		0...255	мин
V2	V2-d18	34718	38395.7	ЧЗ	Задержка активизации Цифрового входа 8 (DI)	СЛОВО		0...255	мин
V2	V2-H21	34740	38396.0	ЧЗ	Назначение Цифрового выхода/Реле 1 (OUT 1)	СЛОВО		0...17	число
V2	V2-H22	34741	38396.1	ЧЗ	Назначение Цифрового выхода/Реле 2 (OUT 2)	СЛОВО		0...17	число
V2	V2-H23	34742	38396.2	ЧЗ	Назначение Цифрового выхода/Реле 3 (OUT 3)	СЛОВО		0...17	число
V2	V2-H24	34743	38396.3	ЧЗ	Назначение Цифрового выхода/Реле 4 (OUT 4)	СЛОВО		0...17	число
V2	V2-H25	34744	38396.4	ЧЗ	Назначение Цифрового выхода/Реле 5 (OUT 5)	СЛОВО		0...17	число
V2	V2-H27	34745	38396.6	ЧЗ	Назначение Цифрового выхода/Открытый коллектор 7	СЛОВО		0...17	число
V2	V2-H29	34747	38396.7	ЧЗ	Разрешение работы зуммера на клавиатуре	СЛОВО		0/1	флаг
V2	V2-H31	34938	38397.0	ЧЗ	Назначение кнопки ВВЕРХ	СЛОВО		0...9	число
V2	V2-H32	34939	38397.1	ЧЗ	Назначение кнопки ВНИЗ	СЛОВО		0...9	число
V2	V2-H33	34940	38397.2	ЧЗ	Назначение кнопки ESC	СЛОВО		0...9	число
V2	V2-H34	34941	38397.3	ЧЗ	Назначение кнопки FREE 1	СЛОВО		0...9	число
V2	V2-H35	34942	38397.4	ЧЗ	Назначение кнопки FREE 2	СЛОВО		0...9	число
V2	V2-H36	34943	38397.5	ЧЗ	Назначение кнопки FREE 3	СЛОВО		0...9	число
V2	V2-H37	34944	38397.6	ЧЗ	Назначение кнопки FREE 4	СЛОВО		0...9	число
V2	V2-H41	34720	38397.7	ЧЗ	Тип использования Аналогового входа 1 (Pb1)	СЛОВО		0/1/2	число
V2	V2-H42	34721	38398.0	ЧЗ	Тип использования Аналогового входа 2 (Pb2)	СЛОВО		0/1/2	число
V2	V2-H43	34722	38398.1	ЧЗ	Тип использования Аналогового входа 3 (Pb3)	СЛОВО		0/1/2	число
V2	V2-H44	34723	38398.2	ЧЗ	Тип использования Аналогового входа 4 (Pb4)	СЛОВО		0/1/2	число
V2	V2-H45	34724	38398.3	ЧЗ	Тип использования Аналогового входа 5 (Pb5)	СЛОВО		0/1/2	число
V2	V2-H46	34725	38398.4	ЧЗ	Тип использования Аналогового входа 1 (Pb6)	СЛОВО		0/1/2	число
V2	V2-H47	34726	38398.5	ЧЗ	Тип использования Аналогового входа 1 (Pb7)	СЛОВО		0/1/2	число
V2	V2-H50	34748	38398.6	ЧЗ	Выбор типа сигнала Аналогового выхода	СЛОВО		0/1	флаг
V2	V2-H51	34749	38398.7	ЧЗ	Назначение аналогового выхода	СЛОВО		0/1/2	число

ПАПКА	МЕТКА	АДРЕС ПАРАМЕТРА	АДРЕС ВИЗУАЛИЗ.	ЧТ./ЗАП.	ОПИСАНИЕ	РАЗМЕР ДАННЫХ	КОНВЕРТ.	ДИАПАЗОН	ЕДИН. ИЗМ.
V2	V2-H68	34750	38399.0	ЧЗ	Наличие/Использование часов реального времени	СЛОВО		0/1	флаг
V2	V2-H70	34728	38399.1	ЧЗ	Выбор 1-го датчика для расчета значения Виртуального датчика	СЛОВО		0...5	число
V2	V2-H71	34729	38399.2	ЧЗ	Выбор 2-го датчика для расчета значения Виртуального датчика	СЛОВО		0...5	число
V2	V2-H72	34730	38399.3	ЧЗ	Весовой % 1-го датчика в Виртуальном датчике в Дневном режиме	СЛОВО		0...100	%
V2	V2-H73	34731	38399.4	ЧЗ	Весовой % 1-го датчика в Виртуальном датчике в Ночном режиме	СЛОВО		0...100	%
V2	V2-H74	34960	38403.7	ЧЗ	Выбор датчика в качестве виртуального фильтрованного датчика	СЛОВО		0...6	число
V2	V2-H75	34961	38404.0	ЧЗ	Процент входного сигнала в тысячных для виртуального фильтрованного датчика	СЛОВО		1...1000	число
V2	V2-H76	34962	38404.1	ЧЗ	Смещение виртуального фильтрованного датчика	СЛОВО		-999.9...999.9	число
V2	V2-Ety	34945	38399.5	ЧЗ	Выбор наличия/типа используемого Электронного ТРВ	СЛОВО		0/1/2	число
V2	V2-UL	---	38402.0	ЧЗ	Выгрузка таблицы настроечных параметров прибора на Unicard/MFK	2 БИТа		0...3	число
V2	V2-dL	---	38402.1	ЧЗ	Загрузка таблицы настроечных параметров с Unicard/MFK на прибор	2 БИТа		0...3	число
V2	V2-Fr	---	38402.2	ЧЗ	Очистка Unicard/MFK с ее форматированием под тип прибора	2 БИТа		0...3	число
V2	V2-OHP	34952	38402.6	ЧЗ	Выбор датчика температуры масла	СЛОВО		0...8	число
V2	V2-OSP	34953	38402.7	ЧЗ	Рабочая точка нагревателя масла	СЛОВО	ДА	OLS...OHS	°C/°F
V2	V2-OHd	34954	38403.0	ЧЗ	Дифференциал нагревателя масла	СЛОВО		0.1...25.0	°C/°F
V2	V2-OHS	34956	38403.2	ЧЗ	Максимальная Рабочая точка нагревателя масла	СЛОВО	ДА	OLS...302	°C/°F
V2	V2-OLS	34957	38403.3	ЧЗ	Минимальная Рабочая точка нагревателя масла	СЛОВО	ДА	-58.0...OHS	°C/°F
ПАРАМЕТРЫ ПРИЛОЖЕНИЯ 3									
V3	V3-rE	35196	38464.0	ЧЗ	Выбор типа используемого регулятора	СЛОВО		0...5	число
V3	V3-rP1	35197	38464.1	ЧЗ	Выбор датчика регулятора 1 (Термостата 1)	СЛОВО		0...8	число
V3	V3-rP2	35198	38464.2	ЧЗ	Выбор датчика регулятора 2 (Термостата 2)	СЛОВО		0...8	число
V3	V3-SP1	35199	38464.3	ЧЗ	Рабочая точка регулятора 1 (Термостата 1)	СЛОВО	ДА	V3-LS1...V3-HS1	°C/°F
V3	V3-dF1	35200	38464.4	ЧЗ	Дифференциал регулятора 1 (абсолютный или относительный)	СЛОВО	ДА	-58.0...302	°C/°F
V3	V3-SP2	35201	38464.5	ЧЗ	Рабочая точка регулятора 2 (Термостата 2)	СЛОВО	ДА	V3-LS2...V3-HS2	°C/°F
V3	V3-dF2	35202	38464.6	ЧЗ	Дифференциал регулятора 2 (абсолютный или относительный)	СЛОВО	ДА	-58.0...302	°C/°F
V3	V3-Stt	35205	38464.7	ЧЗ	Режим задания Дифференциалов dF1 и dF2	СЛОВО		0/1	флаг
V3	V3-HS1	35208	38465.0	ЧЗ	Максимальное значение для изменения Рабочей точки SP1	СЛОВО	ДА	V3-LS1...V3-HdL	°C/°F
V3	V3-LS1	35209	38465.1	ЧЗ	Минимальное значение для изменения Рабочей точки SP1	СЛОВО	ДА	V3-LdL...V3-HS1	°C/°F
V3	V3-HS2	35210	38465.2	ЧЗ	Максимальное значение для изменения Рабочей точки SP2	СЛОВО	ДА	V3-LS2...V3-HdL	°C/°F
V3	V3-LS2	35211	38465.3	ЧЗ	Минимальное значение для изменения Рабочей точки SP2	СЛОВО	ДА	V3-LdL...V3-HS2	°C/°F
V3	V3-HC1	35206	38465.4	ЧЗ	Выбор режима регулятора 1 (Термостата 1)	СЛОВО		0/1	флаг
V3	V3-HC2	35207	38465.5	ЧЗ	Выбор режима регулятора 2 (Термостата 2)	СЛОВО		0/1	флаг
V3	V3-Cit	35216	38465.7	ЧЗ	Минимальное время работы компрессора	СЛОВО		0...250	мин
V3	V3-CAt	35217	38466.0	ЧЗ	Максимальное время непрерывной работы компрессора	СЛОВО		0...250	мин
V3	V3-Ont	35222	38466.1	ЧЗ	Время рабочего состояния регулятора в цикле при отказе датчика	СЛОВО		0...250	мин
V3	V3-OfT	35223	38466.2	ЧЗ	Время выключенного состояния регулятора в цикле при отказе датчика	СЛОВО		0...250	мин
V3	V3-dOn	35218	38466.3	ЧЗ	Задержка от запроса на включение Компрессора до его выполнения	СЛОВО		0...250	сек
V3	V3-dOF	35219	38466.4	ЧЗ	Задержка от выключения компрессора до его последующего включения	СЛОВО		0...250	мин

ПАПКА	МЕТКА	АДРЕС ПАРАМЕТРА	АДРЕС ВИЗУАЛИЗ.	ЧТ./ЗАП.	ОПИСАНИЕ	РАЗМЕР ДАННЫХ	КОНВЕРТ.	ДИАПАЗОН	ЕДИН. ИЗМ.
V3	V3-dbi	35220	38466.5	ЧЗ	Задержка между двумя включениями Компрессорами	СЛОВО		0...250	мин
V3	V3-OdO	35221	38466.6	ЧЗ	Задержка включения выходов после включения прибора	СЛОВО		0...250	мин
V3	V3-OF1	35227	38467.3	ЧЗ	Величина фиксированного смещения по удаленной команде	СЛОВО	ДА	-50.0...50.0	°C/°F
V3	V3-Pot	35333	38498.3	ЧЗ	Время оттачки	СЛОВО		0...250	сек
V3	V3-SS1	35334	38498.4	ЧЗ	Плавный запуск Компрессора: предварительное открытие клапана горячего газа	СЛОВО		0...250	сек
V3	V3-SS2	35335	38498.5	ЧЗ	Плавный запуск Компрессора: задержка открытия клапана горячего газа	СЛОВО		0...250	сек
V3	V3-dP1	35228	38467.4	ЧЗ	Выбор датчика для контроля прерывания Разморозки испарителя 1	СЛОВО		0...8	число
V3	V3-dP2	35229	38467.5	ЧЗ	Выбор датчика для контроля прерывания Разморозки испарителя 2	СЛОВО		0...8	число
V3	V3-dtY	35232	38467.6	ЧЗ	Выбор типа режима Разморозки	СЛОВО		0...4	число
V3	V3-dFt	35230	38467.7	ЧЗ	Выбор условия запуска Разморозки при 2 датчиках Разморозки	СЛОВО		0/1/2	число
V3	V3-dit	35233	38468.0	ЧЗ	Интервал между двумя последовательными циклами Разморозки	СЛОВО		0...250	часы/dt1
V3	V3-dt1	35236	38468.1	ЧЗ	Единица измерения интервалов между Разморозками (параметра dit)	СЛОВО		0/1/2	число
V3	V3-dt2	35237	38468.2	ЧЗ	Единица измерения продолжительностей Разморозки (парам. dE1/dE2)	СЛОВО		0/1/2	число
V3	V3-dCt	35231	38468.3	ЧЗ	Выбор режима отсчета интервала между Разморозками	СЛОВО		0...5	число
V3	V3-dOH	35238	38468.4	ЧЗ	Задержка запуска цикла Разморозки от получения запроса регулятора	СЛОВО		0...250	мин
V3	V3-dE1	35234	38468.5	ЧЗ	Максимальная продолжительность цикла Разморозки испарителя 1	СЛОВО		1...250	мин/dt2
V3	V3-dE2	35235	38468.6	ЧЗ	Максимальная продолжительность цикла Разморозки испарителя 2	СЛОВО		1...250	мин/dt2
V3	V3-dS1	35240	38468.7	ЧЗ	Порог температуры, при достижении которого Разморозка 1 прерывается	СЛОВО	ДА	-58.0...302	°C/°F
V3	V3-dS2	35241	38469.0	ЧЗ	Порог температуры, при достижении которого Разморозка 2 прерывается	СЛОВО	ДА	-58.0...302	°C/°F
V3	V3-dSS	35239	38469.1	ЧЗ	Нижний порог запуска разморозки по температуре испарителя	СЛОВО	ДА	-58.0...302	°C/°F
V3	V3-dPO	35242	38469.2	ЧЗ	Разрешение запуска цикла Разморозки сразу после включения прибора	СЛОВО		0/1	флаг
V3	V3-tcd	35243	38469.3	ЧЗ	Время работы (>0) или простоя (<0) Компрессора перед Разморозкой	СЛОВО	ДА	-60...60	мин
V3	V3-ndE	35244	38469.4	ЧЗ	Продолжительность цикла Разморозки с Горячим газом	СЛОВО		0...250	мин
V3	V3-PdC	35245	38469.5	ЧЗ	Время оттачки Горячего газа после окончания Разморозки	СЛОВО		0...250	мин
V3	V3-tPd	35247	38469.6	ЧЗ	Минимальное время оттачки холодного газа перед запуском Разморозки	СЛОВО		0...255	мин
V3	V3-dPH	35186	38469.7	ЧЗ	Час запуска периодической Разморозки	СЛОВО		0...24	часы
V3	V3-dPn	35187	38470.0	ЧЗ	Минуты запуска периодической Разморозки	СЛОВО		0...59	мин
V3	V3-dPd	35188	38470.1	ЧЗ	Интервал между запусками Разморозки по Периодическому графику	СЛОВО		1...7	День
V3	V3-Fd1	35135	38470.2	ЧЗ	1-й день недели, считающийся "Выходным"	СЛОВО		0...7	число
V3	V3-Fd2	35136	38470.3	ЧЗ	2-й день недели, считающийся "Выходным"	СЛОВО		0...7	число
V3	V3-Edt	35137	38470.4	ЧЗ	Своя продолжительность и температура конца Разморозки для событий	СЛОВО		0/1	флаг
V3	V3-d1H	35138	38470.5	ЧЗ	Час запуска 1-й Разморозки "Рабочих" дней	СЛОВО		0...24	часы
V3	V3-d1n	35139	38470.6	ЧЗ	Минуты запуска 1-й Разморозки "Рабочих" дней	СЛОВО		0...59	мин

ПАПКА	МЕТКА	АДРЕС ПАРАМЕТРА	АДРЕС ВИЗУАЛИЗ.	ЧТ./ЗАП.	ОПИСАНИЕ	РАЗМЕР ДАННЫХ	КОНВЕРТ.	ДИАПАЗОН	ЕДИН. ИЗМ.
V3	V3-d1t	35140	38470.7	ЧЗ	Максимальная продолжительность 1-й Разморозки "Рабочих" дней	СЛОВО		0...250	мин
V3	V3-d1S	35141	38471.0	ЧЗ	Температура прерывания 1-й Разморозки "Рабочих" дней	СЛОВО	ДА	-58.0...302	°C/°F
V3	V3-d2H	35142	38471.1	ЧЗ	Час запуска 2-й Разморозки "Рабочих" дней	СЛОВО	ДА	V3-d1H...24	часы
V3	V3-d2n	35143	38471.2	ЧЗ	Минуты запуска 2-й Разморозки "Рабочих" дней	СЛОВО		0...59	мин
V3	V3-d2t	35144	38471.3	ЧЗ	Максимальная продолжительность 2-й Разморозки "Рабочих" дней	СЛОВО		0...250	мин
V3	V3-d2S	35145	38471.4	ЧЗ	Температура прерывания 2-й Разморозки "Рабочих" дней	СЛОВО	ДА	-58.0...302	°C/°F
V3	V3-d3H	35146	38471.5	ЧЗ	Час запуска 3-й Разморозки "Рабочих" дней	СЛОВО		V3-d2H...24	часы
V3	V3-d3n	35147	38471.6	ЧЗ	Минуты запуска 3-й Разморозки "Рабочих" дней	СЛОВО		0...59	мин
V3	V3-d3t	35148	38471.7	ЧЗ	Максимальная продолжительность 3-й Разморозки "Рабочих" дней	СЛОВО		0...250	мин
V3	V3-d3S	35149	38472.0	ЧЗ	Температура прерывания 3-й Разморозки "Рабочих" дней	СЛОВО	ДА	-58.0...302	°C/°F
V3	V3-d4H	35150	38472.1	ЧЗ	Час запуска 4-й Разморозки "Рабочих" дней	СЛОВО		V3-d3H...24	часы
V3	V3-d4n	35151	38472.2	ЧЗ	Минуты запуска 4-й Разморозки "Рабочих" дней	СЛОВО		0...59	мин
V3	V3-d4t	35152	38472.3	ЧЗ	Максимальная продолжительность 4-й Разморозки "Рабочих" дней	СЛОВО		0...250	мин
V3	V3-d4S	35153	38472.4	ЧЗ	Температура прерывания 4-й Разморозки "Рабочих" дней	СЛОВО	ДА	-58.0...302	°C/°F
V3	V3-d5H	35154	38472.5	ЧЗ	Час запуска 5-й Разморозки "Рабочих" дней	СЛОВО		V3-d4H...24	часы
V3	V3-d5n	35155	38472.6	ЧЗ	Минуты запуска 5-й Разморозки "Рабочих" дней	СЛОВО		0...59	мин
V3	V3-d5t	35156	38472.7	ЧЗ	Максимальная продолжительность 5-й Разморозки "Рабочих" дней	СЛОВО		0...250	мин
V3	V3-d5S	35157	38473.0	ЧЗ	Температура прерывания 5-й Разморозки "Рабочих" дней	СЛОВО	ДА	-58.0...302	°C/°F
V3	V3-d6H	35158	38473.1	ЧЗ	Час запуска 6-й Разморозки "Рабочих" дней	СЛОВО		V3-d5H...24	часы
V3	V3-d6n	35159	38473.2	ЧЗ	Минуты запуска 6-й Разморозки "Рабочих" дней	СЛОВО		0...59	мин
V3	V3-d6t	35160	38473.3	ЧЗ	Максимальная продолжительность 6-й Разморозки "Рабочих" дней	СЛОВО		0...250	мин
V3	V3-d6S	35161	38473.4	ЧЗ	Температура прерывания 6-й Разморозки "Рабочих" дней	СЛОВО	ДА	-58.0...302	°C/°F
V3	V3-F1H	35162	38473.5	ЧЗ	Час запуска 1-й Разморозки "Выходных" дней	СЛОВО		0...24	часы
V3	V3-F1n	35163	38473.6	ЧЗ	Минуты запуска 1-й Разморозки "Выходных" дней	СЛОВО		0...59	мин
V3	V3-F1t	35164	38473.7	ЧЗ	Максимальная продолжительность 1-й Разморозки "Выходных" дней	СЛОВО		0...250	мин
V3	V3-F1S	35165	38474.0	ЧЗ	Температура прерывания 1-й Разморозки "Выходных" дней	СЛОВО	ДА	-58.0...302	°C/°F
V3	V3-F2H	35166	38474.1	ЧЗ	Час запуска 2-й Разморозки "Выходных" дней	СЛОВО		V3-F1H...24	часы
V3	V3-F2n	35167	38474.2	ЧЗ	Минуты запуска 2-й Разморозки "Выходных" дней	СЛОВО		0...59	мин
V3	V3-F2t	35168	38474.3	ЧЗ	Максимальная продолжительность 2-й Разморозки "Выходных" дней	СЛОВО		0...250	мин
V3	V3-F2S	35169	38474.4	ЧЗ	Температура прерывания 2-й Разморозки "Выходных" дней	СЛОВО	ДА	-58.0...302	°C/°F
V3	V3-F3H	35170	38474.5	ЧЗ	Час запуска 3-й Разморозки "Выходных" дней	СЛОВО		V3-F2H...24	часы
V3	V3-F3n	35171	38474.6	ЧЗ	Минуты запуска 3-й Разморозки "Выходных" дней	СЛОВО		0...59	мин
V3	V3-F3t	35172	38474.7	ЧЗ	Максимальная продолжительность 3-й Разморозки "Выходных" дней	СЛОВО		0...250	мин
V3	V3-F3S	35173	38475.0	ЧЗ	Температура прерывания 3-й Разморозки "Выходных" дней	СЛОВО	ДА	-58.0...302	°C/°F
V3	V3-F4H	35174	38475.1	ЧЗ	Час запуска 4-й Разморозки "Выходных" дней	СЛОВО		V3-F3H...24	часы
V3	V3-F4n	35175	38475.2	ЧЗ	Минуты запуска 4-й Разморозки "Выходных" дней	СЛОВО		0...59	мин
V3	V3-F4t	35176	38475.3	ЧЗ	Максимальная продолжительность 4-й Разморозки "Выходных" дней	СЛОВО		0...250	мин
V3	V3-F4S	35177	38475.4	ЧЗ	Температура прерывания 4-й Разморозки "Выходных" дней	СЛОВО	ДА	-58.0...302	°C/°F
V3	V3-F5H	35178	38475.5	ЧЗ	Час запуска 5-й Разморозки "Выходных" дней	СЛОВО		V3-F4H...24	часы

ПАПКА	МЕТКА	АДРЕС ПАРАМЕТРА	АДРЕС ВИЗУАЛИЗ.	ЧТ./ЗАП.	ОПИСАНИЕ	РАЗМЕР ДАННЫХ	КОНВЕРТ.	ДИАПАЗОН	ЕДИН. ИЗМ.
V3	V3-F5n	35179	38475.6	ЧЗ	Минуты запуска 5-й Разморозки "Выходных" дней	СЛОВО		0...59	мин
V3	V3-F5t	35180	38475.7	ЧЗ	Максимальная продолжительность 5-й Разморозки "Выходных" дней	СЛОВО		0...250	мин
V3	V3-F5S	35181	38476.0	ЧЗ	Температура прерывания 5-й Разморозки "Выходных" дней	СЛОВО	ДА	-58.0...302	°C/°F
V3	V3-F6H	35182	38476.1	ЧЗ	Час запуска 6-й Разморозки "Выходных" дней	СЛОВО		V3-F5H...24	часы
V3	V3-F6n	35183	38476.2	ЧЗ	Минуты запуска 6-й Разморозки "Выходных" дней	СЛОВО		0...59	мин
V3	V3-F6t	35184	38476.3	ЧЗ	Максимальная продолжительность 6-й Разморозки "Выходных" дней	СЛОВО		0...250	мин
V3	V3-F6S	35185	38476.4	ЧЗ	Температура прерывания 6-й Разморозки "Выходных" дней	СЛОВО	ДА	-58.0...302	°C/°F
V3	V3-PrH	35342	38499.5	ЧЗ	Время предварительного нагрева поддона	СЛОВО		0...255	мин
V3	V3-FP1	35248	38476.5	ЧЗ	Выбор датчика управления Вентилятором в обычном режиме	СЛОВО		0...8	число
V3	V3-FP2	35249	38476.6	ЧЗ	Выбор датчика управления Вентилятором в режиме Разморозки	СЛОВО		0...8	число
V3	V3-FPt	35250	38476.7	ЧЗ	Режим задания FSt	СЛОВО		0/1	флаг
V3	V3-FSt	35251	38477.0	ЧЗ	Температура испарителя, выше которой вентилятор выключается	СЛОВО	ДА	-58.0...302	°C/°F
V3	V3-FAd	35252	38477.1	ЧЗ	Дифференциал управления вентилятором	СЛОВО		0.1...25.0	°C/°F
V3	V3-Fdt	35253	38477.2	ЧЗ	Задержка запуска вентилятора испарителя после разморозки	СЛОВО		0...250	мин
V3	V3-dt	35258	38477.3	ЧЗ	Время дренажа теплообменника или время стекания капель	СЛОВО		0...250	мин
V3	V3-dFd	35256	38477.4	ЧЗ	Разрешение управления вентилятором во время Разморозки	СЛОВО		0/1	флаг
V3	V3-FCO	35255	38477.5	ЧЗ	Выбор режима управления вентилятором испарителя	СЛОВО		0...3	число
V3	V3-FdC	35254	38477.7	ЧЗ	Задержка от выключения компрессора до выключения вентилятора	СЛОВО		0...250	мин
V3	V3-FOn	35259	38478.0	ЧЗ	Время Включенного состояния вентилятора в Дневном ШИМ цикле	СЛОВО		0...250	мин
V3	V3-FOF	35260	38478.1	ЧЗ	Время выключенного состояния вентилятора в Дневном ШИМ цикле	СЛОВО		0...250	мин
V3	V3-Fnn	35261	38478.2	ЧЗ	Время Включенного состояния вентилятора в Ночном ШИМ цикле	СЛОВО		0...250	мин
V3	V3-FnF	35262	38478.3	ЧЗ	Время выключенного состояния вентилятора в Ночном ШИМ цикле	СЛОВО		0...250	мин
V3	V3-rA1	35276	38478.4	ЧЗ	Выбор 1-го датчика для регистрации Аварий по пределам	СЛОВО		0...7	число
V3	V3-rA2	35277	38478.5	ЧЗ	Выбор 2-го датчика для регистрации Аварий по пределам	СЛОВО		0...7	число
V3	V3-Att	35278	38478.6	ЧЗ	Режим задания параметров температурных аварийных пределов	СЛОВО		0/1	флаг
V3	V3-AFd	35279	38478.7	ЧЗ	Дифференциал снятия аварий по температурным пределам	СЛОВО		0.1...25.0	°C/°F
V3	V3-NA1	35280	38479.0	ЧЗ	Верхний аварийный порог температуры 1-го датчика	СЛОВО	ДА	V3-LA1...302	°C/°F
V3	V3-LA1	35281	38479.1	ЧЗ	Нижний аварийный порог температуры 1-го датчика	СЛОВО	ДА	-58.0...V3-NA1	°C/°F
V3	V3-NA2	35282	38479.2	ЧЗ	Верхний аварийный порог температуры 2-го датчика	СЛОВО	ДА	V3-LA2...302	°C/°F
V3	V3-LA2	35283	38479.3	ЧЗ	Нижний аварийный порог температуры 2-го датчика	СЛОВО	ДА	-58.0...V3-NA2	°C/°F
V3	V3-PAO	35284	38479.4	ЧЗ	Задержка регистрации аварий по пределам от включения прибора	СЛОВО		0...10	часы
V3	V3-dAO	35286	38479.5	ЧЗ	Задержка регистрации аварий по пределам после разморозки	СЛОВО		0...250	мин
V3	V3-OAO	35285	38479.6	ЧЗ	Задержка регистрации аварий по пределам после закрытия двери	СЛОВО		0...10	часы

ПАПКА	МЕТКА	АДРЕС ПАРАМЕТРА	АДРЕС ВИЗУАЛИЗ.	ЧТ./ЗАП.	ОПИСАНИЕ	РАЗМЕР ДАННЫХ	КОНВЕРТ.	ДИАПАЗОН	ЕДИН. ИЗМ.
V3	V3-tdO	35330	38479.7	ЧЗ	Задержка от момента открытия двери до выдачи аварии открытой двери	СЛОВО		0...250	число
V3	V3-tA1	35287	38480.0	ЧЗ	Задержка выдачи аварий по пределам датчика 1 после их нарушения	СЛОВО		0...250	мин
V3	V3-tA2	35288	38480.1	ЧЗ	Задержка выдачи аварий по пределам датчика 2 после их нарушения	СЛОВО		0...250	мин
V3	V3-dAt	35246	38480.2	ЧЗ	Регистрация аварии при завершении разморозки по времени	СЛОВО		0/1	флаг
V3	V3-EAL	35290	38480.3	ЧЗ	Отключение нагрузок Цифровым входом Внешней аварии	СЛОВО		0/1/2	число
V3	V3-tP	35331	38480.4	ЧЗ	"Принятие" аварии нажатием ЛЮБОЙ кнопки	СЛОВО		0/1	флаг
V3	V3-Art	35275	38480.5	ЧЗ	Период проверки подтверждения аварии сети Link ²	СЛОВО		0...250	мин*10
V3	V3-dSd	35272	38480.6	ЧЗ	Разрешить включение Света при открытии двери (реле Двери)	СЛОВО		0/1	флаг
V3	V3-dLt	35273	38480.7	ЧЗ	Задержка выключения реле Света (помещения) после подачи команды	СЛОВО		0...250	мин
V3	V3-OFL	35274	38481.0	ЧЗ	Кнопка Света всегда незамедлительно выключает реле Света	СЛОВО		0/1	флаг
V3	V3-dOd	35289	38481.1	ЧЗ	Отключение нагрузок Цифровым входом реле двери	СЛОВО		0...3	число
V3	V3-dOA	35291	38481.2	ЧЗ	Управление нагрузками Цифровыми входами, выбираемыми РЕА	СЛОВО		0...5	число
V3	V3-PEA	35292	38481.3	ЧЗ	Позволяет выбрать Цифровые входы для действия выбранного по dOA	СЛОВО		0...3	число
V3	V3-dCO	35293	38481.4	ЧЗ	Задержка действия по dOA для Компрессора по команде по dOA	СЛОВО		0...250	мин
V3	V3-dFO	35294	38481.5	ЧЗ	Задержка действия по dOA для Вентилятора по команде по dOA	СЛОВО		0...250	мин
V3	V3-ASb	35320	38481.6	ЧЗ	Кнопки дополнительной нагрузки (AUX) и Света в режиме Ожидания	СЛОВО		0/1	флаг
V3	V3-L00	35072	38481.7	ЧЗ	Выбор датчика, который используется как общий в сети	СЛОВО		0...7	число
V3	V3-L01	35073	38482.0	ЧЗ	Общее отображаемое значение в сети Link ²	СЛОВО		0/1/2	число
V3	V3-L02	35074	38482.1	ЧЗ	Отправлять новое значение Рабочей точки другим приборам сети Link ²	СЛОВО		0/1	флаг
V3	V3-L03	35075	38482.2	ЧЗ	Разрешает давать в сеть Link ² команду на Разморозку	СЛОВО		0/1/2	число
V3	V3-L04	35076	38482.3	ЧЗ	Режим завершения разморозки	СЛОВО		0/1	флаг
V3	V3-L05	35077	38482.4	ЧЗ	Позволяет синхронизацию команды Режим Ожидания	СЛОВО		0/1	флаг
V3	V3-L06	35078	38482.5	ЧЗ	Позволяет синхронизацию команды Свет	СЛОВО		0/1	флаг
V3	V3-L07	35079	38482.6	ЧЗ	Позволяет синхронизацию команды Режим Энергосбережения	СЛОВО		0/1	флаг
V3	V3-L08	35080	38482.7	ЧЗ	Позволяет синхронизацию команды Дополнительная нагрузка	СЛОВО		0/1	флаг
V3	V3-L09	35081	38483.0	ЧЗ	Разрешает использование общего датчика насыщения	СЛОВО		0/1	флаг
V3	V3-L10	35332	38483.1	ЧЗ	Время ожидания конца разморозки на всех приборах (зависимый реж.)	СЛОВО		0...250	мин
V3	V3-L11	35082	38500.2	ЧЗ	Число приборов в сети Link ²	СЛОВО		0...8	мин
V3	V3-L12	35083	38500.3	ЧЗ	Общее реле аварии в сети Link ²	СЛОВО		0/1/2	мин
V3	V3-dcS	35266	38483.4	ЧЗ	Рабочая точка цикла Глубокого охлаждения	СЛОВО	ДА	-58.0...302	°C/°F
V3	V3-tdc	35267	38483.5	ЧЗ	Продолжительность цикла Глубокого охлаждения	СЛОВО		0...250	мин
V3	V3-dcc	35268	38483.6	ЧЗ	Задержка запуска Разморозки после цикла Глубокого охлаждения	СЛОВО		0...250	мин
V3	V3-ESt	35195	38483.7	ЧЗ	Действия, выполняемые по временной таблице событий по часам RTC	СЛОВО		0...4	число
V3	V3-ESF	35263	38484.0	ЧЗ	Разрешение активизации режима Энергосбережения для Вентиляторов	СЛОВО		0/1	флаг

ПАПКА	МЕТКА	АДРЕС ПАРАМЕТРА	АДРЕС ВИЗУАЛИЗ.	ЧТ./ЗАП.	ОПИСАНИЕ	РАЗМЕР ДАННЫХ	КОНВЕРТ.	ДИАПАЗОН	ЕДИН. ИЗМ.
V3	V3-Cdt	35264	38484.1	ЧЗ	Время закрытой двери до ввода режима Динамического смещения	СЛОВО		0...255	мин*10
V3	V3-ESo	35265	38484.2	ЧЗ	Интенсивность открытия двери для выхода из Динамического смещения	СЛОВО		0...10	число
V3	V3-OS1	35212	38484.3	ЧЗ	Смещение рабочей точки регулятора 1 в режиме Энергосбережения	СЛОВО	ДА	-50.0...50.0	°C/°F
V3	V3-OS2	35213	38484.4	ЧЗ	Смещение рабочей точки регулятора 2 в режиме Энергосбережения	СЛОВО	ДА	-50.0...50.0	°C/°F
V3	V3-Od1	35214	38484.5	ЧЗ	Динамическое смещение рабочей точки 1 в установках с дверью	СЛОВО	ДА	-50.0...50.0	°C/°F
V3	V3-Od2	35215	38484.6	ЧЗ	Динамическое смещение рабочей точки 2 в установках с дверью	СЛОВО	ДА	-50.0...50.0	°C/°F
V3	V3-dn1	35203	38484.7	ЧЗ	Дифференциал регулятора 1 в режиме Энергосбережения	СЛОВО	ДА	-58.0...302	°C/°F
V3	V3-dn2	35204	38485.0	ЧЗ	Дифференциал регулятора 2 в режиме Энергосбережения	СЛОВО	ДА	-58.0...302	°C/°F
V3	V3-EdH	35189	38485.1	ЧЗ	Час запуска режима Энергосбережения по "Рабочим" дням	СЛОВО		0...24	часы
V3	V3-Edn	35190	38485.2	ЧЗ	Минуты запуска режима Энергосбережения по "Рабочим" дням	СЛОВО		0...59	мин
V3	V3-Edd	35191	38485.3	ЧЗ	Продолжительность режима Энергосбережения по "Рабочим" дням	СЛОВО		1...72	часы
V3	V3-EFH	35192	38485.4	ЧЗ	Час запуска режима Энергосбережения по "Выходным" дням	СЛОВО		0...24	часы
V3	V3-EFn	35193	38485.5	ЧЗ	Минуты запуска режима Энергосбережения по "Выходным" дням	СЛОВО		0...59	мин
V3	V3-EFd	35194	38485.6	ЧЗ	Продолжительность режима Энергосбережения по "Выходным" дням	СЛОВО		1...72	часы
V3	V3-FH	35295	38485.7	ЧЗ	Выбор типа управления/датчика Рамочного Нагревателя	СЛОВО		0...8	число
V3	V3-FHt	35297	38486.0	ЧЗ	Период ШИМ цикла управления Рамочным Нагревателем	СЛОВО		1...2500	сек*10
V3	V3-FH0	35298	38486.1	ЧЗ	Рабочая точка Рамочного нагревателя по датчику на двери	СЛОВО	ДА	-58.0...302	°C/°F
V3	V3-FH1	35299	38486.2	ЧЗ	Смещение Пропорциональной зоны Рамочного нагревателя	СЛОВО		0.0...25.0	°C/°F
V3	V3-FH2	35300	38486.3	ЧЗ	Пропорциональная зона Рамочного нагревателя по датчику	СЛОВО		-58.0...302	°C/°F
V3	V3-FH3	35301	38486.4	ЧЗ	Минимальный процент выхода Рамочного нагревателя	СЛОВО		0...100	%
V3	V3-FH4	35302	38486.5	ЧЗ	Максимальный % выхода Рамочного нагревателя для Дневного режима	СЛОВО		0...100	%
V3	V3-FH5	35303	38486.6	ЧЗ	Максимальный % выхода Рамочного нагревателя для Дневного режима	СЛОВО		0...100	%
V3	V3-FH6	35304	38486.7	ЧЗ	Фиксированный % выхода Рамочного нагревателя при Разморозке	СЛОВО		0...100	%
V3	V3-LOC	35307	38487.0	ЧЗ	Блокировка изменения Рабочей точки	СЛОВО		0/1	флаг
V3	V3-PS1	35308	38487.1	ЧЗ	Пароль 1	СЛОВО		0...250	число
V3	V3-PS2	35309	38487.2	ЧЗ	Пароль 2	СЛОВО		0...250	число
V3	V3-ndt	35310	38487.3	ЧЗ	Индикация десятичной точки при отображении значений	СЛОВО		0/1	флаг
V3	V3-CA1	35116	38487.4	ЧЗ	Смещение/Калибровка к значению, считываемому с датчика Pb1	СЛОВО	ДА	-30.0...30.0	°C/°F
V3	V3-CA2	35117	38487.5	ЧЗ	Смещение/Калибровка к значению, считываемому с датчика Pb2	СЛОВО	ДА	-30.0...30.0	°C/°F
V3	V3-CA3	35118	38487.6	ЧЗ	Смещение/Калибровка к значению, считываемому с датчика Pb3	СЛОВО	ДА	-30.0...30.0	°C/°F
V3	V3-CA4	35119	38487.7	ЧЗ	Смещение/Калибровка к значению, считываемому с датчика Pb4	СЛОВО	ДА	-30.0...30.0	°C/°F

ПАПКА	МЕТКА	АДРЕС ПАРАМЕТРА	АДРЕС ВИЗУАЛИЗ.	ЧТ./ЗАП.	ОПИСАНИЕ	РАЗМЕР ДАННЫХ	КОНВЕРТ.	ДИАПАЗОН	ЕДИН. ИЗМ.
V3	V3-CA5	35120	38488.0	ЧЗ	Смещение/Калибровка к значению, считываемому с датчика Pb5	СЛОВО	ДА	-30.0...30.0	°C/°F
V3	V3-CA6	35121	38488.1	ЧЗ	Смещение/Калибровка к значению, считываемому с датчика Pb6	СЛОВО	ДА	-30.0...30.0	Бар/Psi
V3	V3-CA7	35122	38488.2	ЧЗ	Смещение/Калибровка к значению, считываемому с датчика Pb7	СЛОВО	ДА	-30.0...30.0	Бар/Psi
V3	V3-LdL	35311	38488.3	ЧЗ	Минимальное, отображаемое на дисплее значение	СЛОВО	ДА	-58.0...V3-HdL	°C/°F
V3	V3-HdL	35312	38488.4	ЧЗ	Максимальное, отображаемое на дисплее значение	СЛОВО	ДА	V3-LdL...302	°C/°F
V3	V3-ddL	35313	38488.5	ЧЗ	Режим дисплея при Разморозке (до достижения Рабочей точки)	СЛОВО		0/1/2	число
V3	V3-Ldd	35314	38488.6	ЧЗ	Максимальное время смены режима дисплея при Разморозке (по ddL)	СЛОВО		0...250	мин
V3	V3-dro	35315	38488.7	ЧЗ	Выбор единицы измерения для отображения температуры	СЛОВО		0/1	флаг
V3	V3-SbP	35316	38489.0	ЧЗ	Выбор единицы измерения давления	СЛОВО		0/1	флаг
V3	V3-ddd	35317	38489.1	ЧЗ	Выбор значения, отображаемого в режиме Основного дисплея	СЛОВО		0...8	число
V3	V3-ddE	35318	38489.2	ЧЗ	Выбор значения, отображаемого на Эхо- дисплее	СЛОВО		0...8	число
V3	V3-rPH	35269	38489.3	ЧЗ	Выбор датчика, по которому регистрируются аварии по протоколу НАССР	СЛОВО		0...5	число
V3	V3-H00	35084	38489.4	ЧЗ	Выбор типа датчиков температуры (Pb1 ... Pb5)	СЛОВО		0/1/2	число
V3	V3-H02	35319	38489.5	ЧЗ	Время удержания нажатой кнопки для запуска функции	СЛОВО		0...250	сек
V3	V3-H08	35321	38489.6	ЧЗ	Выбор состояния прибора в режиме Ожидания	СЛОВО		0/1/2	число
V3	V3-H11	35087	38489.7	ЧЗ	Назначение и полярность Цифрового входа 1 (Pb1)	СЛОВО	ДА	-17...17	число
V3	V3-H12	35088	38490.0	ЧЗ	Назначение и полярность Цифрового входа 2 (Pb2)	СЛОВО	ДА	-17...17	число
V3	V3-H13	35089	38490.1	ЧЗ	Назначение и полярность Цифрового входа 3 (Pb3)	СЛОВО	ДА	-17...17	число
V3	V3-H14	35090	38490.2	ЧЗ	Назначение и полярность Цифрового входа 4 (Pb4)	СЛОВО	ДА	-17...17	число
V3	V3-H15	35091	38490.3	ЧЗ	Назначение и полярность Цифрового входа 5 (Pb5)	СЛОВО	ДА	-17...17	число
V3	V3-H16	35092	38490.4	ЧЗ	Назначение и полярность Цифрового входа 6 (Pb6)	СЛОВО	ДА	-17...17	число
V3	V3-H17	35093	38490.5	ЧЗ	Назначение и полярность Цифрового входа 7 (Pb7)	СЛОВО	ДА	-17...17	число
V3	V3-H18	35094	38490.6	ЧЗ	Назначение и полярность Цифрового входа 8 (DI)	СЛОВО	ДА	-17...17	число
V3	V3-dti	35103	38490.7	ЧЗ	Единица измерения задержки активизации Цифровых входов DI1 и DI2	СЛОВО		0/1	число
V3	V3-d11	35095	38491.0	ЧЗ	Задержка активизации Цифрового входа 1 (Pb1)	СЛОВО		0...255	мин/dti
V3	V3-d12	35096	38491.1	ЧЗ	Задержка активизации Цифрового входа 2 (Pb2)	СЛОВО		0...255	мин/dti
V3	V3-d13	35097	38491.2	ЧЗ	Задержка активизации Цифрового входа 3 (Pb3)	СЛОВО		0...255	мин
V3	V3-d14	35098	38491.3	ЧЗ	Задержка активизации Цифрового входа 4 (Pb4)	СЛОВО		0...255	мин
V3	V3-d15	35099	38491.4	ЧЗ	Задержка активизации Цифрового входа 5 (Pb5)	СЛОВО		0...255	мин
V3	V3-d16	35100	38491.5	ЧЗ	Задержка активизации Цифрового входа 6 (Pb6)	СЛОВО		0...255	мин
V3	V3-d17	35101	38491.6	ЧЗ	Задержка активизации Цифрового входа 7 (Pb7)	СЛОВО		0...255	мин
V3	V3-d18	35102	38491.7	ЧЗ	Задержка активизации Цифрового входа 8 (DI)	СЛОВО		0...255	мин
V3	V3-H21	35124	38492.0	ЧЗ	Назначение Цифрового выхода/Реле 1 (OUT 1)	СЛОВО		0...17	число
V3	V3-H22	35125	38492.1	ЧЗ	Назначение Цифрового выхода/Реле 2 (OUT 2)	СЛОВО		0...17	число
V3	V3-H23	35126	38492.2	ЧЗ	Назначение Цифрового выхода/Реле 3 (OUT 3)	СЛОВО		0...17	число
V3	V3-H24	35127	38492.3	ЧЗ	Назначение Цифрового выхода/Реле 4 (OUT 4)	СЛОВО		0...17	число
V3	V3-H25	35128	38492.4	ЧЗ	Назначение Цифрового выхода/Реле 5 (OUT 5)	СЛОВО		0...17	число
V3	V3-H27	35130	38492.6	ЧЗ	Назначение Цифрового выхода/Открытый коллектор 7	СЛОВО		0...17	число
V3	V3-H29	35131	38492.7	ЧЗ	Разрешение работы зуммера на клавиатуре	СЛОВО		0/1	флаг
V3	V3-H31	35322	38493.0	ЧЗ	Назначение кнопки ВВЕРХ	СЛОВО		0...9	число
V3	V3-H32	35323	38493.1	ЧЗ	Назначение кнопки ВНИЗ	СЛОВО		0...9	число
V3	V3-H33	35324	38493.2	ЧЗ	Назначение кнопки ESC	СЛОВО		0...9	число
V3	V3-H34	35325	38493.3	ЧЗ	Назначение кнопки FREE 1	СЛОВО		0...9	число
V3	V3-H35	35326	38493.4	ЧЗ	Назначение кнопки FREE 2	СЛОВО		0...9	число
V3	V3-H36	35327	38493.5	ЧЗ	Назначение кнопки FREE 3	СЛОВО		0...9	число

ПАПКА	МЕТКА	АДРЕС ПАРАМЕТРА	АДРЕС ВИЗУАЛИЗ.	ЧТ./ЗАП.	ОПИСАНИЕ	РАЗМЕР ДАННЫХ	КОНВЕРТ.	ДИАПАЗОН	ЕДИН. ИЗМ.
V3	V3-H37	35328	38493.6	Ч3	Назначение кнопки FREE 4	СЛОВО		0...9	число
V3	V3-H41	35104	38493.7	Ч3	Тип использования Аналогового входа 1 (Pb1)	СЛОВО		0/1/2	число
V3	V3-H42	35105	38494.0	Ч3	Тип использования Аналогового входа 2 (Pb2)	СЛОВО		0/1/2	число
V3	V3-H43	35106	38494.1	Ч3	Тип использования Аналогового входа 3 (Pb3)	СЛОВО		0/1/2	число
V3	V3-H44	35107	38494.2	Ч3	Тип использования Аналогового входа 4 (Pb4)	СЛОВО		0/1/2	число
V3	V3-H45	35108	38494.3	Ч3	Тип использования Аналогового входа 5 (Pb5)	СЛОВО		0/1/2	число
V3	V3-H46	35109	38494.4	Ч3	Тип использования Аналогового входа 1 (Pb6)	СЛОВО		0/1/2	число
V3	V3-H47	35110	38494.5	Ч3	Тип использования Аналогового входа 1 (Pb7)	СЛОВО		0/1/2	число
V3	V3-H50	35132	38494.6	Ч3	Выбор типа сигнала Аналогового выхода	СЛОВО		0/1	флаг
V3	V3-H51	35133	38494.7	Ч3	Назначение аналогового выхода	СЛОВО		0/1/2	число
V3	V3-H68	35134	38495.0	Ч3	Наличие/Использование часов реального времени	СЛОВО		0/1	флаг
V3	V3-H70	35112	38495.1	Ч3	Выбор 1-го датчика для расчета значения Виртуального датчика	СЛОВО		0...5	число
V3	V3-H71	35113	38495.2	Ч3	Выбор 2-го датчика для расчета значения Виртуального датчика	СЛОВО		0...5	число
V3	V3-H72	35114	38495.3	Ч3	Весовой % 1-го датчика в Виртуальном датчике в Дневном режиме	СЛОВО		0...100	%
V3	V3-H73	35115	38495.4	Ч3	Весовой % 1-го датчика в Виртуальном датчике в Ночном режиме	СЛОВО		0...100	%
V3	V3-H74	35343	38499.7	Ч3	Выбор датчика в качестве виртуального фильтрованного датчика	СЛОВО		0...6	число
V3	V3-H75	35344	38500.0	Ч3	Процент входного сигнала в тысячных для виртуального фильтрованного датчика	СЛОВО		1...1000	число
V3	V3-H76	35346	38500.1	Ч3	Смещение виртуального фильтрованного датчика	СЛОВО		-999.9...999.9	число
V3	V3-Ety	35329	38495.5	Ч3	Выбор наличия/типа используемого Электронного ТРВ	СЛОВО		0/1/2	число
V3	V3-UL	---	38498.0	Ч3	Выгрузка таблицы настроечных параметров прибора на Unicard/MFK	2 БИТа		0...3	число
V3	V3-dL	---	38498.1	Ч3	Загрузка таблицы настроечных параметров с Unicard/MFK на прибор	2 БИТа		0...3	число
V3	V3-Fr	---	38498.2	Ч3	Очистка Unicard/MFK с ее форматированием под тип прибора	2 БИТа		0...3	число
V3	V3-OHP	35336	38498.6	Ч3	Выбор датчика температуры масла	СЛОВО		0...8	число
V3	V3-OSP	35337	38498.7	Ч3	Рабочая точка нагревателя масла	СЛОВО	ДА	OLS...OHS	°C/°F
V3	V3-OHd	35338	38499.0	Ч3	Дифференциал нагревателя масла	СЛОВО		0.1...25.0	°C/°F
V3	V3-OHS	35340	38499.2	Ч3	Максимальная Рабочая точка нагревателя масла	СЛОВО	ДА	OLS...302	°C/°F
V3	V3-OLS	35341	38499.3	Ч3	Минимальная Рабочая точка нагревателя масла	СЛОВО	ДА	-58.0...OHS	°C/°F
ПАРАМЕТРЫ ПРИЛОЖЕНИЯ 4									
V4	V4-rE	35580	38560.0	Ч3	Выбор типа используемого регулятора	СЛОВО		0...5	число
V4	V4-rP1	35581	38560.1	Ч3	Выбор датчика регулятора 1 (Термостата 1)	СЛОВО		0...8	число
V4	V4-rP2	35582	38560.2	Ч3	Выбор датчика регулятора 2 (Термостата 2)	СЛОВО		0...8	число
V4	V4-SP1	35583	38560.3	Ч3	Рабочая точка регулятора 1 (Термостата 1)	СЛОВО	ДА	V4-LS1...V4-HS1	°C/°F
V4	V4-dF1	35584	38560.4	Ч3	Дифференциал регулятора 1 (абсолютный или относительный)	СЛОВО	ДА	-58.0...302	°C/°F
V4	V4-SP2	35585	38560.5	Ч3	Рабочая точка регулятора 2 (Термостата 2)	СЛОВО	ДА	V4-LS2...V4-HS2	°C/°F
V4	V4-dF2	35586	38560.6	Ч3	Дифференциал регулятора 2 (абсолютный или относительный)	СЛОВО	ДА	-58.0...302	°C/°F
V4	V4-Stt	35589	38560.7	Ч3	Режим задания Дифференциалов dF1 и dF2	СЛОВО		0/1	флаг
V4	V4-HS1	35592	38561.0	Ч3	Максимальное значение для изменения Рабочей точки SP1	СЛОВО	ДА	V4-LS1...V4-HdL	°C/°F
V4	V4-LS1	35593	38561.1	Ч3	Минимальное значение для изменения Рабочей точки SP1	СЛОВО	ДА	V4-LdL...V4-HS1	°C/°F
V4	V4-HS2	35594	38561.2	Ч3	Максимальное значение для изменения Рабочей точки SP2	СЛОВО	ДА	V4-LS2...V4-HdL	°C/°F
V4	V4-LS2	35595	38561.3	Ч3	Минимальное значение для изменения Рабочей точки SP2	СЛОВО	ДА	V4-LdL...V4-HS2	°C/°F
V4	V4-HC1	35590	38561.4	Ч3	Выбор режима регулятора 1 (Термостата 1)	СЛОВО		0/1	флаг
V4	V4-HC2	35591	38561.5	Ч3	Выбор режима регулятора 2 (Термостата 2)	СЛОВО		0/1	флаг
V4	V4-Cit	35600	38562.1	Ч3	Минимальное время работы компрессора	СЛОВО		0...250	мин

ПАПКА	МЕТКА	АДРЕС ПАРАМЕТРА	АДРЕС ВИЗУАЛИЗ.	ЧТ./ЗАП.	ОПИСАНИЕ	РАЗМЕР ДАННЫХ	КОНВЕРТ.	ДИАПАЗОН	ЕДИН. ИЗМ.
V4	V4-CAt	35601	38562.2	ЧЗ	Максимальное время непрерывной работы компрессора	СЛОВО		0...250	мин
V4	V4-Ont	35606	38561.7	ЧЗ	Время рабочего состояния регулятора в цикле при отказе датчика	СЛОВО		0...250	мин
V4	V4-OfT	35607	38562.0	ЧЗ	Время выключенного состояния регулятора в цикле при отказе датчика	СЛОВО		0...250	мин
V4	V4-dOn	35602	38562.3	ЧЗ	Задержка от запроса на включение Компрессора до его выполнения	СЛОВО		0...250	сек
V4	V4-dOF	35603	38562.4	ЧЗ	Задержка от выключения компрессора до его последующего включения	СЛОВО		0...250	мин
V4	V4-dbi	35604	38562.5	ЧЗ	Задержка между двумя включениями Компрессорами	СЛОВО		0...250	мин
V4	V4-OdO	35605	38562.6	ЧЗ	Задержка включения выходов после включения прибора	СЛОВО		0...250	мин
V4	V4-OF1	35611	38563.3	ЧЗ	Величина фиксированного смещения по удаленной команде	СЛОВО	ДА	-50.0...50.0	°C/°F
V4	V4-Pot	35717	38594.3	ЧЗ	Время откачки	СЛОВО		0...250	сек
V4	V4-SS1	35718	38594.4	ЧЗ	Плавный запуск Компрессора: предварительное открытие клапана горячего газа	СЛОВО		0...250	сек
V4	V4-SS2	35719	38594.5	ЧЗ	Плавный запуск Компрессора: задержка открытия клапана горячего газа	СЛОВО		0...250	сек
V4	V4-dP1	35612	38563.4	ЧЗ	Выбор датчика для контроля прерывания Разморозки испарителя 1	СЛОВО		0...8	число
V4	V4-dP2	35613	38563.5	ЧЗ	Выбор датчика для контроля прерывания Разморозки испарителя 2	СЛОВО		0...8	число
V4	V4-dtY	35616	38563.6	ЧЗ	Выбор типа режима Разморозки	СЛОВО		0...4	число
V4	V4-dFt	35614	38563.7	ЧЗ	Выбор условия запуска Разморозки при 2 датчиках Разморозки	СЛОВО		0...2	число
V4	V4-dit	35617	38564.0	ЧЗ	Интервал между двумя последовательными циклами Разморозки	СЛОВО		0...250	часы/dt1
V4	V4-dt1	35620	38564.1	ЧЗ	Единица измерения интервалов между Разморозками (параметра dit)	СЛОВО		0/1/2	число
V4	V4-dt2	35621	38564.2	ЧЗ	Единица измерения продолжительностей Разморозки (парам. dE1/dE2)	СЛОВО		0/1/2	число
V4	V4-dCt	35615	38564.3	ЧЗ	Выбор режима отсчета интервала между Разморозками	СЛОВО		0...5	число
V4	V4-dOH	35622	38564.4	ЧЗ	Задержка запуска цикла Разморозки от получения запроса регулятора	СЛОВО		0...250	мин
V4	V4-dE1	35618	38564.5	ЧЗ	Максимальная продолжительность цикла Разморозки испарителя 1	СЛОВО		1...250	мин/dt2
V4	V4-dE2	35619	38564.6	ЧЗ	Максимальная продолжительность цикла Разморозки испарителя 2	СЛОВО		1...250	мин/dt2
V4	V4-dS1	35624	38564.7	ЧЗ	Порог температуры, при достижении которого Разморозка 1 прерывается	СЛОВО	ДА	-58.0...302	°C/°F
V4	V4-dS2	35625	38565.0	ЧЗ	Порог температуры, при достижении которого Разморозка 2 прерывается	СЛОВО	ДА	-58.0...302	°C/°F
V4	V4-dSS	35623	38565.1	ЧЗ	Нижний порог запуска разморозки по температуре испарителя	СЛОВО	ДА	-58.0...302	°C/°F
V4	V4-dPO	35626	38565.2	ЧЗ	Разрешение запуска цикла Разморозки сразу после включения прибора	СЛОВО		0/1	флаг
V4	V4-tcd	35627	38565.3	ЧЗ	Время работы (>0) или простоя (<0) Компрессора перед Разморозкой	СЛОВО	ДА	-60...60	мин
V4	V4-ndE	35628	38565.4	ЧЗ	Продолжительность цикла Разморозки с Горячим газом	СЛОВО		0...250	мин
V4	V4-PdC	35629	38565.5	ЧЗ	Время откачки Горячего газа после окончания Разморозки	СЛОВО		0...250	мин
V4	V4-tPd	35631	38565.6	ЧЗ	Минимальное время откачки холодного газа перед запуском Разморозки	СЛОВО		0...255	мин
V4	V4-dPH	35570	38565.7	ЧЗ	Час запуска периодической Разморозки	СЛОВО		0...24	часы
V4	V4-dPn	35571	38566.0	ЧЗ	Минуты запуска периодической Разморозки	СЛОВО		0...59	мин

ПАПКА	МЕТКА	АДРЕС ПАРАМЕТРА	АДРЕС ВИЗУАЛИЗ.	ЧТ./ЗАП.	ОПИСАНИЕ	РАЗМЕР ДАННЫХ	КОНВЕРТ.	ДИАПАЗОН	ЕДИН. ИЗМ.
V4	V4-dPd	35572	38566.1	ЧЗ	Интервал между запусками Разморозки по Периодическому графику	СЛОВО		1...7	День
V4	V4-Fd1	35519	38566.2	ЧЗ	1-й день недели, считающийся "Выходным"	СЛОВО		0...7	число
V4	V4-Fd2	35520	38566.3	ЧЗ	2-й день недели, считающийся "Выходным"	СЛОВО		0...7	число
V4	V4-Edt	35521	38566.4	ЧЗ	Своя продолжительность и температура конца Разморозки для событий	СЛОВО		0/1	флаг
V4	V4-d1H	35522	38566.5	ЧЗ	Час запуска 1-й Разморозки "Рабочих" дней	СЛОВО		0...24	часы
V4	V4-d1n	35523	38566.6	ЧЗ	Минуты запуска 1-й Разморозки "Рабочих" дней	СЛОВО		0...59	мин
V4	V4-d1t	35524	38566.7	ЧЗ	Максимальная продолжительность 1-й Разморозки "Рабочих" дней	СЛОВО		0...250	мин
V4	V4-d1S	35525	38567.0	ЧЗ	Температура прерывания 1-й Разморозки "Рабочих" дней	СЛОВО	ДА	-58.0...302	°C/°F
V4	V4-d2H	35526	38567.1	ЧЗ	Час запуска 2-й Разморозки "Рабочих" дней	СЛОВО	ДА	V4-d1H...24	часы
V4	V4-d2n	35527	38567.2	ЧЗ	Минуты запуска 2-й Разморозки "Рабочих" дней	СЛОВО		0...59	мин
V4	V4-d2t	35528	38567.3	ЧЗ	Максимальная продолжительность 2-й Разморозки "Рабочих" дней	СЛОВО		0...250	мин
V4	V4-d2S	35529	38567.4	ЧЗ	Температура прерывания 2-й Разморозки "Рабочих" дней	СЛОВО	ДА	-58.0...302	°C/°F
V4	V4-d3H	35530	38567.5	ЧЗ	Час запуска 3-й Разморозки "Рабочих" дней	СЛОВО		V4-d2H...24	часы
V4	V4-d3n	35531	38567.6	ЧЗ	Минуты запуска 3-й Разморозки "Рабочих" дней	СЛОВО		0...59	мин
V4	V4-d3t	35532	38567.7	ЧЗ	Максимальная продолжительность 3-й Разморозки "Рабочих" дней	СЛОВО		0...250	мин
V4	V4-d3S	35533	38568.0	ЧЗ	Температура прерывания 3-й Разморозки "Рабочих" дней	СЛОВО	ДА	-58.0...302	°C/°F
V4	V4-d4H	35534	38568.1	ЧЗ	Час запуска 4-й Разморозки "Рабочих" дней	СЛОВО		V4-d3H...24	часы
V4	V4-d4n	35535	38568.2	ЧЗ	Минуты запуска 4-й Разморозки "Рабочих" дней	СЛОВО		0...59	мин
V4	V4-d4t	35536	38568.3	ЧЗ	Максимальная продолжительность 4-й Разморозки "Рабочих" дней	СЛОВО		0...250	мин
V4	V4-d4S	35537	38568.4	ЧЗ	Температура прерывания 4-й Разморозки "Рабочих" дней	СЛОВО	ДА	-58.0...302	°C/°F
V4	V4-d5H	35538	38568.5	ЧЗ	Час запуска 5-й Разморозки "Рабочих" дней	СЛОВО		V4-d4H...24	часы
V4	V4-d5n	35539	38568.6	ЧЗ	Минуты запуска 5-й Разморозки "Рабочих" дней	СЛОВО		0...59	мин
V4	V4-d5t	35540	38568.7	ЧЗ	Максимальная продолжительность 5-й Разморозки "Рабочих" дней	СЛОВО		0...250	мин
V4	V4-d5S	35541	38569.0	ЧЗ	Температура прерывания 5-й Разморозки "Рабочих" дней	СЛОВО	ДА	-58.0...302	°C/°F
V4	V4-d6H	35542	38569.1	ЧЗ	Час запуска 6-й Разморозки "Рабочих" дней	СЛОВО		V4-d5H...24	часы
V4	V4-d6n	35543	38569.2	ЧЗ	Минуты запуска 6-й Разморозки "Рабочих" дней	СЛОВО		0...59	мин
V4	V4-d6t	35544	38569.3	ЧЗ	Максимальная продолжительность 6-й Разморозки "Рабочих" дней	СЛОВО		0...250	мин
V4	V4-d6S	35545	38569.4	ЧЗ	Температура прерывания 6-й Разморозки "Рабочих" дней	СЛОВО	ДА	-58.0...302	°C/°F
V4	V4-F1H	35546	38569.5	ЧЗ	Час запуска 1-й Разморозки "Выходных" дней	СЛОВО		0...24	часы
V4	V4-F1n	35547	38569.6	ЧЗ	Минуты запуска 1-й Разморозки "Выходных" дней	СЛОВО		0...59	мин
V4	V4-F1t	35548	38569.7	ЧЗ	Максимальная продолжительность 1-й Разморозки "Выходных" дней	СЛОВО		0...250	мин
V4	V4-F1S	35549	38570.0	ЧЗ	Температура прерывания 1-й Разморозки "Выходных" дней	СЛОВО	ДА	-58.0...302	°C/°F
V4	V4-F2H	35550	38570.1	ЧЗ	Час запуска 2-й Разморозки "Выходных" дней	СЛОВО		V4-F1H...24	часы
V4	V4-F2n	35551	38570.2	ЧЗ	Минуты запуска 2-й Разморозки "Выходных" дней	СЛОВО		0...59	мин
V4	V4-F2t	35552	38570.3	ЧЗ	Максимальная продолжительность 2-й Разморозки "Выходных" дней	СЛОВО		0...250	мин
V4	V4-F2S	35553	38570.4	ЧЗ	Температура прерывания 2-й Разморозки "Выходных" дней	СЛОВО	ДА	-58.0...302	°C/°F
V4	V4-F3H	35554	38570.5	ЧЗ	Час запуска 3-й Разморозки "Выходных" дней	СЛОВО		V4-F2H...24	часы
V4	V4-F3n	35555	38570.6	ЧЗ	Минуты запуска 3-й Разморозки "Выходных" дней	СЛОВО		0...59	мин
V4	V4-F3t	35556	38570.7	ЧЗ	Максимальная продолжительность 3-й Разморозки "Выходных" дней	СЛОВО		0...250	мин

ПАПКА	МЕТКА	АДРЕС ПАРАМЕТРА	АДРЕС ВИЗУАЛИЗ.	ЧТ./ЗАП.	ОПИСАНИЕ	РАЗМЕР ДАННЫХ	КОНВЕРТ.	ДИАПАЗОН	ЕДИН. ИЗМ.
V4	V4-F3S	35557	38571.0	ЧЗ	Температура прерывания 3-й Разморозки "Выходных" дней	СЛОВО	ДА	-58.0...302	°C/°F
V4	V4-F4H	35558	38571.1	ЧЗ	Час запуска 4-й Разморозки "Выходных" дней	СЛОВО		V4-F3H...24	часы
V4	V4-F4n	35559	38571.2	ЧЗ	Минуты запуска 4-й Разморозки "Выходных" дней	СЛОВО		0...59	мин
V4	V4-F4t	35560	38571.3	ЧЗ	Максимальная продолжительность 4-й Разморозки "Выходных" дней	СЛОВО		0...250	мин
V4	V4-F4S	35561	38571.4	ЧЗ	Температура прерывания 4-й Разморозки "Выходных" дней	СЛОВО	ДА	-58.0...302	°C/°F
V4	V4-F5H	35562	38571.5	ЧЗ	Час запуска 5-й Разморозки "Выходных" дней	СЛОВО		V4-F4H...24	часы
V4	V4-F5n	35563	38571.6	ЧЗ	Минуты запуска 5-й Разморозки "Выходных" дней	СЛОВО		0...59	мин
V4	V4-F5t	35564	38571.7	ЧЗ	Максимальная продолжительность 5-й Разморозки "Выходных" дней	СЛОВО		0...250	мин
V4	V4-F5S	35565	38572.0	ЧЗ	Температура прерывания 5-й Разморозки "Выходных" дней	СЛОВО	ДА	-58.0...302	°C/°F
V4	V4-F6H	35566	38572.1	ЧЗ	Час запуска 6-й Разморозки "Выходных" дней	СЛОВО		V4-F5H...24	часы
V4	V4-F6n	35567	38572.2	ЧЗ	Минуты запуска 6-й Разморозки "Выходных" дней	СЛОВО		0...59	мин
V4	V4-F6t	35568	38572.3	ЧЗ	Максимальная продолжительность 6-й Разморозки "Выходных" дней	СЛОВО		0...250	мин
V4	V4-F6S	35569	38572.4	ЧЗ	Температура прерывания 6-й Разморозки "Выходных" дней	СЛОВО	ДА	-58.0...302	°C/°F
V4	V4-PrH	35726	38595.5	ЧЗ	Время предварительного нагрева поддона	СЛОВО		0...255	мин
V4	V4-FP1	35632	38572.5	ЧЗ	Выбор датчика управления Вентилятором в обычном режиме	СЛОВО		0...8	число
V4	V4-FP2	35633	38572.6	ЧЗ	Выбор датчика управления Вентилятором в режиме Разморозки	СЛОВО		0...8	число
V4	V4-FPt	35634	38572.7	ЧЗ	Режим задания FSt	СЛОВО		0/1	флаг
V4	V4-FSt	35635	38573.0	ЧЗ	Температура испарителя, выше которой вентилятор выключается	СЛОВО	ДА	-58.0...302	°C/°F
V4	V4-FAd	35636	38573.1	ЧЗ	Дифференциал управления вентилятором	СЛОВО		0.1...25.0	°C/°F
V4	V4-Fdt	35637	38573.2	ЧЗ	Задержка запуска вентилятора испарителя после разморозки	СЛОВО		0...250	мин
V4	V4-dt	35642	38573.3	ЧЗ	Время дренажа теплообменника или время стекания капель	СЛОВО		0...250	мин
V4	V4-dFd	35640	38573.4	ЧЗ	Разрешение управления вентилятором во время Разморозки	СЛОВО		0/1	флаг
V4	V4-FCO	35639	38573.5	ЧЗ	Выбор режима управления вентилятором испарителя	СЛОВО		0...3	число
V4	V4-FdC	35638	38573.7	ЧЗ	Задержка от выключения компрессора до выключения вентилятора	СЛОВО		0...250	мин
V4	V4-FOn	35643	38574.0	ЧЗ	Время Включенного состояния вентилятора в Дневном ШИМ цикле	СЛОВО		0...250	мин
V4	V4-FOF	35644	38574.1	ЧЗ	Время выключенного состояния вентилятора в Дневном ШИМ цикле	СЛОВО		0...250	мин
V4	V4-Fnn	35645	38574.2	ЧЗ	Время Включенного состояния вентилятора в Ночном ШИМ цикле	СЛОВО		0...250	мин
V4	V4-FnF	35646	38574.3	ЧЗ	Время выключенного состояния вентилятора в Ночном ШИМ цикле	СЛОВО		0...250	мин
V4	V4-rA1	35660	38574.4	ЧЗ	Выбор 1-го датчика для регистрации Аварий по пределам	СЛОВО		0...7	число
V4	V4-rA2	35661	38574.5	ЧЗ	Выбор 2-го датчика для регистрации Аварий по пределам	СЛОВО		0...7	число
V4	V4-Att	35662	38574.6	ЧЗ	Режим задания параметров температурных аварийных пределов	СЛОВО		0/1	флаг
V4	V4-AFd	35663	38574.7	ЧЗ	Дифференциал снятия аварий по температурным пределам	СЛОВО		0.1...25.0	°C/°F
V4	V4-NA1	35664	38575.0	ЧЗ	Верхний аварийный порог температуры 1-го датчика	СЛОВО	ДА	V4-LA1...302	°C/°F
V4	V4-LA1	35665	38575.1	ЧЗ	Нижний аварийный порог температуры 1-го датчика	СЛОВО	ДА	-58.0...V4-NA1	°C/°F

ПАПКА	МЕТКА	АДРЕС ПАРАМЕТРА	АДРЕС ВИЗУАЛИЗ.	ЧТ./ЗАП.	ОПИСАНИЕ	РАЗМЕР ДАННЫХ	КОНВЕРТ.	ДИАПАЗОН	ЕДИН. ИЗМ.
V4	V4-NA2	35666	38575.2	ЧЗ	Верхний аварийный порог температуры 2-го датчика	СЛОВО	ДА	V4-LA2...302	°C/°F
V4	V4-LA2	35667	38575.3	ЧЗ	Нижний аварийный порог температуры 2-го датчика	СЛОВО	ДА	-58.0...V4-NA2	°C/°F
V4	V4-PAO	35668	38575.4	ЧЗ	Задержка регистрации аварий по пределам от включения прибора	СЛОВО		0...10	часы
V4	V4-dAO	35670	38575.5	ЧЗ	Задержка регистрации аварий по пределам после разморозки	СЛОВО		0...250	мин
V4	V4-OAO	35669	38575.6	ЧЗ	Задержка регистрации аварий по пределам после закрытия двери	СЛОВО		0...10	часы
V4	V4-tdO	35714	38575.7	ЧЗ	Задержка от момента открытия двери до выдачи аварии открытой двери	СЛОВО		0...250	число
V4	V4-tA1	35671	38576.0	ЧЗ	Задержка выдачи аварий по пределам датчика 1 после их нарушения	СЛОВО		0...250	мин
V4	V4-tA2	35672	38576.1	ЧЗ	Задержка выдачи аварий по пределам датчика 2 после их нарушения	СЛОВО		0...250	мин
V4	V4-dAt	35630	38576.2	ЧЗ	Регистрация аварии при завершении разморозки по времени	СЛОВО		0/1	флаг
V4	V4-EAL	35674	38576.3	ЧЗ	Отключение нагрузок Цифровым входом Внешней аварии	СЛОВО		0/1/2	число
V4	V4-tP	35715	38576.4	ЧЗ	"Принятие" аварии нажатием ЛЮБОЙ кнопки	СЛОВО		0/1	флаг
V4	V4-Art	35659	38576.5	ЧЗ	Период проверки подтверждения аварии сети Link ²	СЛОВО		0...250	мин*10
V4	V4-dSd	35656	38576.6	ЧЗ	Link ² включение Света при открытии двери (реле Двери)	СЛОВО		0/1	флаг
V4	V4-dLt	35657	38576.7	ЧЗ	Задержка выключения реле Света (помещения) после подачи команды	СЛОВО		0...250	мин
V4	V4-OFL	35658	38577.0	ЧЗ	Кнопка Света всегда незамедлительно выключает реле Света	СЛОВО		0/1	флаг
V4	V4-dOd	35673	38577.1	ЧЗ	Отключение нагрузок Цифровым входом реле двери	СЛОВО		0...3	число
V4	V4-dOA	35675	38577.2	ЧЗ	Управление нагрузками Цифровыми входами, выбираемыми PEA	СЛОВО		0...5	число
V4	V4-PEA	35676	38577.3	ЧЗ	Позволяет выбрать Цифровые входы для действия выбранного по dOA	СЛОВО		0...3	число
V4	V4-dCO	35677	38577.4	ЧЗ	Задержка действия по dOA для Компрессора по команде по dOA	СЛОВО		0...250	мин
V4	V4-dFO	35678	38577.5	ЧЗ	Задержка действия по dOA для Вентилятора по команде по dOA	СЛОВО		0...250	мин
V4	V4-ASb	35704	38577.6	ЧЗ	Кнопки дополнительной нагрузки (AUX) и Света в режиме Ожидания	СЛОВО		0/1	флаг
V4	V4-L00	35456	38577.7	ЧЗ	Выбор датчика, который используется как общий в сети	СЛОВО		0...7	число
V4	V4-L01	35457	38578.0	ЧЗ	Общее отображаемое значение в сети Link ²	СЛОВО		0/1/2	число
V4	V4-L02	35458	38578.1	ЧЗ	Отправлять новое значение Рабочей точки другим приборам сети Link ²	СЛОВО		0/1	флаг
V4	V4-L03	35459	38578.2	ЧЗ	Разрешает давать в сеть Link ² команду на Разморозку	СЛОВО		0/1/2	число
V4	V4-L04	35460	38578.3	ЧЗ	Режим завершения разморозки	СЛОВО		0/1	флаг
V4	V4-L05	35461	38578.4	ЧЗ	Позволяет синхронизацию команды Режим Ожидания	СЛОВО		0/1	флаг
V4	V4-L06	35462	38578.5	ЧЗ	Позволяет синхронизацию команды Свет	СЛОВО		0/1	флаг
V4	V4-L07	35463	38578.6	ЧЗ	Позволяет синхронизацию команды Режим Энергосбережения	СЛОВО		0/1	флаг
V4	V4-L08	35464	38578.7	ЧЗ	Позволяет синхронизацию команды Дополнительная нагрузка	СЛОВО		0/1	флаг
V4	V4-L09	35465	38579.0	ЧЗ	Разрешает использование общего датчика насыщения	СЛОВО		0/1	флаг
V4	V4-L10	35716	38579.1	ЧЗ	Время ожидания конца разморозки на всех приборах (зависимый реж.)	СЛОВО		0...250	мин
V4	V4-L11	35466	38596.2	ЧЗ	Число приборов в сети Link ²	СЛОВО		0...8	мин

ПАПКА	МЕТКА	АДРЕС ПАРАМЕТРА	АДРЕС ВИЗУАЛИЗ.	ЧТ./ЗАП.	ОПИСАНИЕ	РАЗМЕР ДАННЫХ	КОНВЕРТ.	ДИАПАЗОН	ЕДИН. ИЗМ.
V4	V4-L12	35467	38596.3	ЧЗ	Общее реле аварии в сети Link ²	СЛОВО		0/1/2	мин
V4	V4-dcS	35650	38579.4	ЧЗ	Рабочая точка цикла Глубокого охлаждения	СЛОВО	ДА	-58.0...302	°C/°F
V4	V4-tdc	35651	38579.5	ЧЗ	Продолжительность цикла Глубокого охлаждения	СЛОВО		0...250	мин
V4	V4-dcc	35652	38579.6	ЧЗ	Задержка запуска Разморозки после цикла Глубокого охлаждения	СЛОВО		0...250	мин
V4	V4-ESt	35579	38579.7	ЧЗ	Действия, выполняемые по временной таблице событий по часам RTC	СЛОВО		0...4	число
V4	V4-ESF	35647	38580.0	ЧЗ	Разрешение активизации режима Энергосбережения для Вентиляторов	СЛОВО		0/1	флаг
V4	V4-Cdt	35648	38580.1	ЧЗ	Время закрытой двери до ввода режима Динамического смещения	СЛОВО		0...255	мин*10
V4	V4-ESo	35649	38580.2	ЧЗ	Интенсивность открытия двери для выхода из Динамического смещения	СЛОВО		0...10	число
V4	V4-OS1	35596	38580.3	ЧЗ	Смещение рабочей точки регулятора 1 в режиме Энергосбережения	СЛОВО	ДА	-50.0...50.0	°C/°F
V4	V4-OS2	35597	38580.4	ЧЗ	Смещение рабочей точки регулятора 2 в режиме Энергосбережения	СЛОВО	ДА	-50.0...50.0	°C/°F
V4	V4-Od1	35598	38580.5	ЧЗ	Динамическое смещение рабочей точки 1 в установках с дверью	СЛОВО	ДА	-50.0...50.0	°C/°F
V4	V4-Od2	35599	38580.6	ЧЗ	Динамическое смещение рабочей точки 2 в установках с дверью	СЛОВО	ДА	-50.0...50.0	°C/°F
V4	V4-dn1	35587	38580.7	ЧЗ	Дифференциал регулятора 1 в режиме Энергосбережения	СЛОВО	ДА	-58.0...302	°C/°F
V4	V4-dn2	35588	38581.0	ЧЗ	Дифференциал регулятора 2 в режиме Энергосбережения	СЛОВО	ДА	-58.0...302	°C/°F
V4	V4-EdH	35573	38581.1	ЧЗ	Час запуска режима Энергосбережения по "Рабочим" дням	СЛОВО		0...24	часы
V4	V4-Edn	35574	38581.2	ЧЗ	Минуты запуска режима Энергосбережения по "Рабочим" дням	СЛОВО		0...59	мин
V4	V4-Edd	35575	38581.3	ЧЗ	Продолжительность режима Энергосбережения по "Рабочим" дням	СЛОВО		1...72	часы
V4	V4-EFH	35576	38581.4	ЧЗ	Час запуска режима Энергосбережения по "Выходным" дням	СЛОВО		0...24	часы
V4	V4-EFn	35577	38581.5	ЧЗ	Минуты запуска режима Энергосбережения по "Выходным" дням	СЛОВО		0...59	мин
V4	V4-EFd	35578	38581.6	ЧЗ	Продолжительность режима Энергосбережения по "Выходным" дням	СЛОВО		1...72	часы
V4	V4-FH	35679	38581.7	ЧЗ	Выбор типа управления/датчика Рамочного Нагревателя	СЛОВО		0...8	число
V4	V4-FHt	35681	38582.0	ЧЗ	Период ШИМ цикла управления Рамочным Нагревателем	СЛОВО		1...2500	сек*10
V4	V4-FH0	35682	38582.1	ЧЗ	Рабочая точка Рамочного нагревателя по датчику на двери	СЛОВО	ДА	-58.0...302	°C/°F
V4	V4-FH1	35683	38582.2	ЧЗ	Смещение Пропорциональной зоны Рамочного нагревателя	СЛОВО		0.0...25.0	°C/°F
V4	V4-FH2	35684	38582.3	ЧЗ	Пропорциональная зона Рамочного нагревателя по датчику	СЛОВО		-58.0...302	°C/°F
V4	V4-FH3	35685	38582.4	ЧЗ	Минимальный процент выхода Рамочного нагревателя	СЛОВО		0...100	%
V4	V4-FH4	35686	38582.5	ЧЗ	Максимальный % выхода Рамочного нагревателя для Дневного режима	СЛОВО		0...100	%
V4	V4-FH5	35687	38582.6	ЧЗ	Максимальный % выхода Рамочного нагревателя для Дневного режима	СЛОВО		0...100	%
V4	V4-FH6	35688	38582.7	ЧЗ	Фиксированный % выхода Рамочного нагревателя при Разморозке	СЛОВО		0...100	%
V4	V4-LOC	35691	38583.0	ЧЗ	Блокировка изменения Рабочей точки	СЛОВО		0/1	флаг
V4	V4-PS1	35692	38583.1	ЧЗ	Пароль 1	СЛОВО		0...250	число
V4	V4-PS2	35693	38583.2	ЧЗ	Пароль 2	СЛОВО		0...250	число
V4	V4-ndt	35694	38583.3	ЧЗ	Индикация десятичной точки при отображении значений	СЛОВО		0/1	флаг

ПАПКА	МЕТКА	АДРЕС ПАРАМЕТРА	АДРЕС ВИЗУАЛИЗ.	ЧТ./ЗАП.	ОПИСАНИЕ	РАЗМЕР ДАННЫХ	КОНВЕРТ.	ДИАПАЗОН	ЕДИН. ИЗМ.
V4	V4-CA1	35500	38583.4	ЧЗ	Смещение/Калибровка к значению, считываемому с датчика Pb1	СЛОВО	ДА	-30.0...30.0	°C/°F
V4	V4-CA2	35501	38583.5	ЧЗ	Смещение/Калибровка к значению, считываемому с датчика Pb2	СЛОВО	ДА	-30.0...30.0	°C/°F
V4	V4-CA3	35502	38583.6	ЧЗ	Смещение/Калибровка к значению, считываемому с датчика Pb3	СЛОВО	ДА	-30.0...30.0	°C/°F
V4	V4-CA4	35503	38583.7	ЧЗ	Смещение/Калибровка к значению, считываемому с датчика Pb4	СЛОВО	ДА	-30.0...30.0	°C/°F
V4	V4-CA5	35504	38584.0	ЧЗ	Смещение/Калибровка к значению, считываемому с датчика Pb5	СЛОВО	ДА	-30.0...30.0	°C/°F
V4	V4-CA6	35505	38584.1	ЧЗ	Смещение/Калибровка к значению, считываемому с датчика Pb6	СЛОВО	ДА	-30.0...30.0	Бар/Psi
V4	V4-CA7	35506	38584.2	ЧЗ	Смещение/Калибровка к значению, считываемому с датчика Pb7	СЛОВО	ДА	-30.0...30.0	Бар/Psi
V4	V4-LdL	35695	38584.3	ЧЗ	Минимальное, отображаемое на дисплее значение	СЛОВО	ДА	-58.0...V4-HdL	°C/°F
V4	V4-HdL	35696	38584.4	ЧЗ	Максимальное, отображаемое на дисплее значение	СЛОВО	ДА	V4-LdL...302	°C/°F
V4	V4-ddL	35697	38584.5	ЧЗ	Режим дисплея при Разморозке (до достижения Рабочей точки)	СЛОВО		0...2	число
V4	V4-Ldd	35698	38584.6	ЧЗ	Максимальное время смены режима дисплея при Разморозке (по ddL)	СЛОВО		0...250	мин
V4	V4-dro	35699	38584.7	ЧЗ	Выбор единицы измерения для отображения температуры	СЛОВО		0/1	флаг
V4	V4-SbP	35700	38585.0	ЧЗ	Выбор единицы измерения давления	СЛОВО		0/1	флаг
V4	V4-ddd	35701	38585.1	ЧЗ	Выбор значения, отображаемого в режиме Основного дисплея	СЛОВО		0...8	число
V4	V4-ddE	35702	38585.2	ЧЗ	Выбор значения, отображаемого на Эхо- дисплее	СЛОВО		0...8	число
V4	V4-rPH	35653	38585.3	ЧЗ	Выбор датчика, по которому регистрируются аварии по протоколу НАССР	СЛОВО		0...5	число
V4	V4-H00	35468	38585.4	ЧЗ	Выбор типа датчиков температуры (Pb1 ... Pb5)	СЛОВО		0...2	число
V4	V4-H02	35703	38585.5	ЧЗ	Время удержания нажатой кнопки для запуска функции	СЛОВО		0...250	сек
V4	V4-H08	35705	38585.6	ЧЗ	Выбор состояния прибора в режиме Ожидания	СЛОВО		0...2	число
V4	V4-H11	35471	38585.7	ЧЗ	Назначение и полярность Цифрового входа 1 (Pb1)	СЛОВО	ДА	-17...17	число
V4	V4-H12	35472	38586.0	ЧЗ	Назначение и полярность Цифрового входа 2 (Pb2)	СЛОВО	ДА	-17...17	число
V4	V4-H13	35473	38586.1	ЧЗ	Назначение и полярность Цифрового входа 3 (Pb3)	СЛОВО	ДА	-17...17	число
V4	V4-H14	35474	38586.2	ЧЗ	Назначение и полярность Цифрового входа 4 (Pb4)	СЛОВО	ДА	-17...17	число
V4	V4-H15	35475	38586.3	ЧЗ	Назначение и полярность Цифрового входа 5 (Pb5)	СЛОВО	ДА	-17...17	число
V4	V4-H16	35476	38586.4	ЧЗ	Назначение и полярность Цифрового входа 6 (Pb6)	СЛОВО	ДА	-17...17	число
V4	V4-H17	35477	38586.5	ЧЗ	Назначение и полярность Цифрового входа 7 (Pb7)	СЛОВО	ДА	-17...17	число
V4	V4-H18	35478	38586.6	ЧЗ	Назначение и полярность Цифрового входа 8 (DI)	СЛОВО	ДА	-17...17	число
V4	V4-dti	35487	38586.7	ЧЗ	Единица измерения задержки активизации Цифровых входов DI1 и DI2	СЛОВО		0/1	число
V4	V4-d11	35479	38587.0	ЧЗ	Задержка активизации Цифрового входа 1 (Pb1)	СЛОВО		0...255	мин/dti
V4	V4-d12	35480	38587.1	ЧЗ	Задержка активизации Цифрового входа 2 (Pb2)	СЛОВО		0...255	мин/dti
V4	V4-d13	35481	38587.2	ЧЗ	Задержка активизации Цифрового входа 3 (Pb3)	СЛОВО		0...255	мин
V4	V4-d14	35482	38587.3	ЧЗ	Задержка активизации Цифрового входа 4 (Pb4)	СЛОВО		0...255	мин
V4	V4-d15	35483	38587.4	ЧЗ	Задержка активизации Цифрового входа 5 (Pb5)	СЛОВО		0...255	мин
V4	V4-d16	35484	38587.5	ЧЗ	Задержка активизации Цифрового входа 6 (Pb6)	СЛОВО		0...255	мин
V4	V4-d17	35485	38587.6	ЧЗ	Задержка активизации Цифрового входа 7 (Pb7)	СЛОВО		0...255	мин
V4	V4-d18	35486	38587.7	ЧЗ	Задержка активизации Цифрового входа 8 (DI)	СЛОВО		0...255	мин
V4	V4-H21	35508	38588.0	ЧЗ	Назначение Цифрового выхода/Реле 1 (OUT 1)	СЛОВО		0...17	число
V4	V4-H22	35509	38588.1	ЧЗ	Назначение Цифрового выхода/Реле 2 (OUT 2)	СЛОВО		0...17	число
V4	V4-H23	35510	38588.2	ЧЗ	Назначение Цифрового выхода/Реле 3 (OUT 3)	СЛОВО		0...17	число
V4	V4-H24	35511	38588.3	ЧЗ	Назначение Цифрового выхода/Реле 4 (OUT 4)	СЛОВО		0...17	число
V4	V4-H25	35512	38588.4	ЧЗ	Назначение Цифрового выхода/Реле 5 (OUT 5)	СЛОВО		0...17	число
V4	V4-H27	35514	38588.6	ЧЗ	Назначение Цифрового выхода/Открытый коллектор 7	СЛОВО		0...17	число

ПАПКА	МЕТКА	АДРЕС ПАРАМЕТРА	АДРЕС ВИЗУАЛИЗ.	ЧТ./ЗАП.	ОПИСАНИЕ	РАЗМЕР ДАННЫХ	КОНВЕРТ.	ДИАПАЗОН	ЕДИН. ИЗМ.
V4	V4-H29	35515	38588.7	ЧЗ	Разрешение работы зуммера на клавиатуре	СЛОВО		0/1	флаг
V4	V4-H31	35706	38589.0	ЧЗ	Назначение кнопки ВВЕРХ	СЛОВО		0...9	число
V4	V4-H32	35707	38589.1	ЧЗ	Назначение кнопки ВНИЗ	СЛОВО		0...9	число
V4	V4-H33	35708	38589.2	ЧЗ	Назначение кнопки ESC	СЛОВО		0...9	число
V4	V4-H34	35709	38589.3	ЧЗ	Назначение кнопки FREE 1	СЛОВО		0...9	число
V4	V4-H35	35710	38589.4	ЧЗ	Назначение кнопки FREE 2	СЛОВО		0...9	число
V4	V4-H36	35711	38589.5	ЧЗ	Назначение кнопки FREE 3	СЛОВО		0...9	число
V4	V4-H37	35712	38589.6	ЧЗ	Назначение кнопки FREE 4	СЛОВО		0...9	число
V4	V4-H41	35488	38589.7	ЧЗ	Тип использования Аналогового входа 1 (Pb1)	СЛОВО		0/1/2	число
V4	V4-H42	35489	38590.0	ЧЗ	Тип использования Аналогового входа 2 (Pb2)	СЛОВО		0/1/2	число
V4	V4-H43	35490	38590.1	ЧЗ	Тип использования Аналогового входа 3 (Pb3)	СЛОВО		0/1/2	число
V4	V4-H44	35491	38590.2	ЧЗ	Тип использования Аналогового входа 4 (Pb4)	СЛОВО		0/1/2	число
V4	V4-H45	35492	38590.3	ЧЗ	Тип использования Аналогового входа 5 (Pb5)	СЛОВО		0/1/2	число
V4	V4-H46	35493	38590.4	ЧЗ	Тип использования Аналогового входа 1 (Pb6)	СЛОВО		0/1/2	число
V4	V4-H47	35494	38590.5	ЧЗ	Тип использования Аналогового входа 1 (Pb7)	СЛОВО		0/1/2	число
V4	V4-H50	35516	38590.6	ЧЗ	Выбор типа сигнала Аналогового выхода	СЛОВО		0/1	флаг
V4	V4-H51	35517	38590.7	ЧЗ	Назначение аналогового выхода	СЛОВО		0/1/2	число
V4	V4-H68	35518	38591.0	ЧЗ	Наличие/Использование часов реального времени	СЛОВО		0/1	флаг
V4	V4-H70	35496	38591.1	ЧЗ	Выбор 1-го датчика для расчета значения Виртуального датчика	СЛОВО		0...5	число
V4	V4-H71	35497	38591.2	ЧЗ	Выбор 2-го датчика для расчета значения Виртуального датчика	СЛОВО		0...5	число
V4	V4-H72	35498	38591.3	ЧЗ	Весовой % 1-го датчика в Виртуальном датчике в Дневном режиме	СЛОВО		0...100	%
V4	V4-H73	35499	38591.4	ЧЗ	Весовой % 1-го датчика в Виртуальном датчике в Ночном режиме	СЛОВО		0...100	%
V4	V4-H74	35727	38595.7	ЧЗ	Выбор датчика в качестве виртуального фильтрованного датчика	СЛОВО		0...6	число
V4	V4-H75	35728	38596.0	ЧЗ	Процент входного сигнала в тысячных для виртуального фильтрованного датчика	СЛОВО		1...1000	число
V4	V4-H76	35730	38596.1	ЧЗ	Смещение виртуального фильтрованного датчика	СЛОВО		-999.9...999.9	число
V4	V4-Ety	35713	38591.5	ЧЗ	Выбор наличия/типа используемого Электронного ТРВ	СЛОВО		0/1/2	число
V4	V4-UL	---	38594.0	ЧЗ	Выгрузка таблицы настроечных параметров прибора на Unicard/MFK	2 БИТа		0...3	число
V4	V4-dL	---	38594.1	ЧЗ	Загрузка таблицы настроечных параметров с Unicard/MFK на прибор	2 БИТа		0...3	число
V4	V4-Fr	---	38594.2	ЧЗ	Очистка Unicard/MFK с ее форматированием под тип прибора	2 БИТа		0...3	число
V4	V4-ONP	35720	38594.6	ЧЗ	Выбор датчика температуры масла	СЛОВО		0...8	число
V4	V4-OSP	35721	38594.7	ЧЗ	Рабочая точка нагревателя масла	СЛОВО	ДА	OLS...OHS	°C/°F
V4	V4-ONd	35722	38595.0	ЧЗ	Дифференциал нагревателя масла	СЛОВО		0.1...25.0	°C/°F
V4	V4-OHS	35724	38595.2	ЧЗ	Максимальная Рабочая точка нагревателя масла	СЛОВО	ДА	OLS...302	°C/°F
V4	V4-OLS	35725	38595.3	ЧЗ	Минимальная Рабочая точка нагревателя масла	СЛОВО	ДА	-58.0...OHS	°C/°F
ПАРАМЕТРЫ ПРИЛОЖЕНИЯ 5									
V5	V5-rE	35964	38656.0	ЧЗ	Выбор типа используемого регулятора	СЛОВО		0...5	число
V5	V5-rP1	35965	38656.1	ЧЗ	Выбор датчика регулятора 1 (Термостата 1)	СЛОВО		0...8	число
V5	V5-rP2	35966	38656.2	ЧЗ	Выбор датчика регулятора 2 (Термостата 2)	СЛОВО		0...8	число
V5	V5-SP1	35967	38656.3	ЧЗ	Рабочая точка регулятора 1 (Термостата 1)	СЛОВО	ДА	V5-LS1...V5-HS1	°C/°F
V5	V5-dF1	35968	38656.4	ЧЗ	Дифференциал регулятора 1 (абсолютный или относительный)	СЛОВО	ДА	-58.0...302	°C/°F
V5	V5-SP2	35969	38656.5	ЧЗ	Рабочая точка регулятора 2 (Термостата 2)	СЛОВО	ДА	V5-LS2...V5-HS2	°C/°F
V5	V5-dF2	35970	38656.6	ЧЗ	Дифференциал регулятора 2 (абсолютный или относительный)	СЛОВО	ДА	-58.0...302	°C/°F
V5	V5-Stt	35973	38656.7	ЧЗ	Режим задания Дифференциалов dF1 и dF2	СЛОВО		0/1	флаг
V5	V5-HS1	35976	38657.0	ЧЗ	Максимальное значение для изменения Рабочей точки SP1	СЛОВО	ДА	V5-LS1...V5-HdL	°C/°F
V5	V5-LS1	35977	38657.1	ЧЗ	Минимальное значение для изменения Рабочей точки SP1	СЛОВО	ДА	V5-LdL...V5-HS1	°C/°F

ПАПКА	МЕТКА	АДРЕС ПАРАМЕТРА	АДРЕС ВИЗУАЛИЗ.	ЧТ./ЗАП.	ОПИСАНИЕ	РАЗМЕР ДАННЫХ	КОНВЕРТ.	ДИАПАЗОН	ЕДИН. ИЗМ.
V5	V5-HS2	35978	38657.2	ЧЗ	Максимальное значение для изменения Рабочей точки SP2	СЛОВО	ДА	V5-LS2...V5-HdL	°C/°F
V5	V5-LS2	35979	38657.3	ЧЗ	Минимальное значение для изменения Рабочей точки SP2	СЛОВО	ДА	V5-LdL...V5-HS2	°C/°F
V5	V5-NC1	35974	38657.4	ЧЗ	Выбор режима регулятора 1 (Термостата 1)	СЛОВО		0/1	флаг
V5	V5-NC2	35975	38657.5	ЧЗ	Выбор режима регулятора 2 (Термостата 2)	СЛОВО		0/1	флаг
V5	V5-Cit	35984	38657.7	ЧЗ	Минимальное время работы компрессора	СЛОВО		0...250	мин
V5	V5-CAt	35985	38658.0	ЧЗ	Максимальное время непрерывной работы компрессора	СЛОВО		0...250	мин
V5	V5-Ont	35990	38658.1	ЧЗ	Время рабочего состояния регулятора в цикле при отказе датчика	СЛОВО		0...250	мин
V5	V5-OFt	35991	38658.2	ЧЗ	Время выключенного состояния регулятора в цикле при отказе датчика	СЛОВО		0...250	мин
V5	V5-dOn	35986	38658.3	ЧЗ	Задержка от запроса на включение Компрессора до его выполнения	СЛОВО		0...250	сек
V5	V5-dOF	35987	38658.4	ЧЗ	Задержка от выключения компрессора до его последующего включения	СЛОВО		0...250	мин
V5	V5-dbi	35988	38658.5	ЧЗ	Задержка между двумя включениями Компрессорами	СЛОВО		0...250	мин
V5	V5-OdO	35989	38658.6	ЧЗ	Задержка включения выходов после включения прибора	СЛОВО		0...250	мин
V5	V5-OF1	35995	38659.3	ЧЗ	Величина фиксированного смещения по удаленной команде	СЛОВО	ДА	-50.0...50.0	°C/°F
V5	V5-Pot	36101	38690.3	ЧЗ	Время откачки	СЛОВО		0...250	сек
V5	V5-SS1	36102	38690.4	ЧЗ	Плавный запуск Компрессора: предварительное открытие клапана горячего газа	СЛОВО		0...250	сек
V5	V5-SS2	36103	38690.5	ЧЗ	Плавный запуск Компрессора: задержка открытия клапана горячего газа	СЛОВО		0...250	сек
V5	V5-dP1	35996	38659.4	ЧЗ	Выбор датчика для контроля прерывания Разморозки испарителя 1	СЛОВО		0...8	число
V5	V5-dP2	35997	38659.5	ЧЗ	Выбор датчика для контроля прерывания Разморозки испарителя 2	СЛОВО		0...8	число
V5	V5-dtY	36000	38659.6	ЧЗ	Выбор типа режима Разморозки	СЛОВО		0...4	число
V5	V5-dFt	35998	38659.7	ЧЗ	Выбор условия запуска Разморозки при 2 датчиках Разморозки	СЛОВО		0/1/2	число
V5	V5-dit	36001	38660.0	ЧЗ	Интервал между двумя последовательными циклами Разморозки	СЛОВО		0...250	часы/dt1
V5	V5-dt1	36004	38660.1	ЧЗ	Единица измерения интервалов между Разморозками (параметра dit)	СЛОВО		0/1/2	число
V5	V5-dt2	36005	38660.2	ЧЗ	Единица измерения продолжительностей Разморозки (парам. dE1/dE2)	СЛОВО		0/1/2	число
V5	V5-dCt	35999	38660.3	ЧЗ	Выбор режима отсчета интервала между Разморозками	СЛОВО		0...5	число
V5	V5-dOH	36006	38660.4	ЧЗ	Задержка запуска цикла Разморозки от получения запроса регулятора	СЛОВО		0...250	мин
V5	V5-dE1	36002	38660.5	ЧЗ	Максимальная продолжительность цикла Разморозки испарителя 1	СЛОВО		1...250	мин/dt2
V5	V5-dE2	36003	38660.6	ЧЗ	Максимальная продолжительность цикла Разморозки испарителя 2	СЛОВО		1...250	мин/dt2
V5	V5-dS1	36008	38660.7	ЧЗ	Порог температуры, при достижении которого Разморозка 1 прерывается	СЛОВО	ДА	-58.0...302	°C/°F
V5	V5-dS2	36009	38661.0	ЧЗ	Порог температуры, при достижении которого Разморозка 2 прерывается	СЛОВО	ДА	-58.0...302	°C/°F
V5	V5-dSS	36007	38661.1	ЧЗ	Нижний порог запуска разморозки по температуре испарителя	СЛОВО	ДА	-58.0...302	°C/°F
V5	V5-dPO	36010	38661.2	ЧЗ	Разрешение запуска цикла Разморозки сразу после включения прибора	СЛОВО		0/1	флаг
V5	V5-tcd	36011	38661.3	ЧЗ	Время работы (>0) или простоя (<0) Компрессора перед Разморозкой	СЛОВО	ДА	-60...60	мин

ПАПКА	МЕТКА	АДРЕС ПАРАМЕТРА	АДРЕС ВИЗУАЛИЗ.	ЧТ./ЗАП.	ОПИСАНИЕ	РАЗМЕР ДАННЫХ	КОНВЕРТ.	ДИАПАЗОН	ЕДИН. ИЗМ.
V5	V5-ndE	36012	38661.4	ЧЗ	Продолжительность цикла Разморозки с Горячим газом	СЛОВО		0...250	мин
V5	V5-PdC	36013	38661.5	ЧЗ	Время откочки Горячего газа после окончания Разморозки	СЛОВО		0...250	мин
V5	V5-tPd	36015	38661.6	ЧЗ	Минимальное время откочки холодного газа перед запуском Разморозки	СЛОВО		0...255	мин
V5	V5-dPH	35954	38661.7	ЧЗ	Час запуска периодической Разморозки	СЛОВО		0...24	часы
V5	V5-dPn	35955	38662.0	ЧЗ	Минуты запуска периодической Разморозки	СЛОВО		0...59	мин
V5	V5-dPd	35956	38662.1	ЧЗ	Интервал между запусками Разморозки по Периодическому графику	СЛОВО		1...7	День
V5	V5-Fd1	35903	38662.2	ЧЗ	1-й день недели, считающийся "Выходным"	СЛОВО		0...7	число
V5	V5-Fd2	35904	38662.3	ЧЗ	2-й день недели, считающийся "Выходным"	СЛОВО		0...7	число
V5	V5-Edt	35905	38662.4	ЧЗ	Своя продолжительность и температура конца Разморозки для событий	СЛОВО		0/1	флаг
V5	V5-d1H	35906	38662.5	ЧЗ	Час запуска 1-й Разморозки "Рабочих" дней	СЛОВО		0...24	часы
V5	V5-d1n	35907	38662.6	ЧЗ	Минуты запуска 1-й Разморозки "Рабочих" дней	СЛОВО		0...59	мин
V5	V5-d1t	35908	38662.7	ЧЗ	Максимальная продолжительность 1-й Разморозки "Рабочих" дней	СЛОВО		0...250	мин
V5	V5-d1S	35909	38663.0	ЧЗ	Температура прерывания 1-й Разморозки "Рабочих" дней	СЛОВО	ДА	-58.0...302	°C/°F
V5	V5-d2H	35910	38663.1	ЧЗ	Час запуска 2-й Разморозки "Рабочих" дней	СЛОВО	ДА	V5-d1H...24	часы
V5	V5-d2n	35911	38663.2	ЧЗ	Минуты запуска 2-й Разморозки "Рабочих" дней	СЛОВО		0...59	мин
V5	V5-d2t	35912	38663.3	ЧЗ	Максимальная продолжительность 2-й Разморозки "Рабочих" дней	СЛОВО		0...250	мин
V5	V5-d2S	35913	38663.4	ЧЗ	Температура прерывания 2-й Разморозки "Рабочих" дней	СЛОВО	ДА	-58.0...302	°C/°F
V5	V5-d3H	35914	38663.5	ЧЗ	Час запуска 3-й Разморозки "Рабочих" дней	СЛОВО		V5-d2H...24	часы
V5	V5-d3n	35915	38663.6	ЧЗ	Минуты запуска 3-й Разморозки "Рабочих" дней	СЛОВО		0...59	мин
V5	V5-d3t	35916	38663.7	ЧЗ	Максимальная продолжительность 3-й Разморозки "Рабочих" дней	СЛОВО		0...250	мин
V5	V5-d3S	35917	38664.0	ЧЗ	Температура прерывания 3-й Разморозки "Рабочих" дней	СЛОВО	ДА	-58.0...302	°C/°F
V5	V5-d4H	35918	38664.1	ЧЗ	Час запуска 4-й Разморозки "Рабочих" дней	СЛОВО		V5-d3H...24	часы
V5	V5-d4n	35919	38664.2	ЧЗ	Минуты запуска 4-й Разморозки "Рабочих" дней	СЛОВО		0...59	мин
V5	V5-d4t	35920	38664.3	ЧЗ	Максимальная продолжительность 4-й Разморозки "Рабочих" дней	СЛОВО		0...250	мин
V5	V5-d4S	35921	38664.4	ЧЗ	Температура прерывания 4-й Разморозки "Рабочих" дней	СЛОВО	ДА	-58.0...302	°C/°F
V5	V5-d5H	35922	38664.5	ЧЗ	Час запуска 5-й Разморозки "Рабочих" дней	СЛОВО		V5-d4H...24	часы
V5	V5-d5n	35923	38664.6	ЧЗ	Минуты запуска 5-й Разморозки "Рабочих" дней	СЛОВО		0...59	мин
V5	V5-d5t	35924	38664.7	ЧЗ	Максимальная продолжительность 5-й Разморозки "Рабочих" дней	СЛОВО		0...250	мин
V5	V5-d5S	35925	38665.0	ЧЗ	Температура прерывания 5-й Разморозки "Рабочих" дней	СЛОВО	ДА	-58.0...302	°C/°F
V5	V5-d6H	35926	38665.1	ЧЗ	Час запуска 6-й Разморозки "Рабочих" дней	СЛОВО		V5-d5H...24	часы
V5	V5-d6n	35927	38665.2	ЧЗ	Минуты запуска 6-й Разморозки "Рабочих" дней	СЛОВО		0...59	мин
V5	V5-d6t	35928	38665.3	ЧЗ	Максимальная продолжительность 6-й Разморозки "Рабочих" дней	СЛОВО		0...250	мин
V5	V5-d6S	35929	38665.4	ЧЗ	Температура прерывания 6-й Разморозки "Рабочих" дней	СЛОВО	ДА	-58.0...302	°C/°F
V5	V5-F1H	35930	38665.5	ЧЗ	Час запуска 1-й Разморозки "Выходных" дней	СЛОВО		0...24	часы
V5	V5-F1n	35931	38665.6	ЧЗ	Минуты запуска 1-й Разморозки "Выходных" дней	СЛОВО		0...59	мин
V5	V5-F1t	35932	38665.7	ЧЗ	Максимальная продолжительность 1-й Разморозки "Выходных" дней	СЛОВО		0...250	мин
V5	V5-F1S	35933	38666.0	ЧЗ	Температура прерывания 1-й Разморозки "Выходных" дней	СЛОВО	ДА	-58.0...302	°C/°F
V5	V5-F2H	35934	38666.1	ЧЗ	Час запуска 2-й Разморозки "Выходных" дней	СЛОВО		V5-F1H...24	часы
V5	V5-F2n	35935	38666.2	ЧЗ	Минуты запуска 2-й Разморозки "Выходных" дней	СЛОВО		0...59	мин

ПАПКА	МЕТКА	АДРЕС ПАРАМЕТРА	АДРЕС ВИЗУАЛИЗ.	ЧТ./ЗАП.	ОПИСАНИЕ	РАЗМЕР ДАННЫХ	КОНВЕРТ.	ДИАПАЗОН	ЕДИН. ИЗМ.
V5	V5-F2t	35936	38666.3	ЧЗ	Максимальная продолжительность 2-й Разморозки "Выходных" дней	СЛОВО		0...250	мин
V5	V5-F2S	35937	38666.4	ЧЗ	Температура прерывания 2-й Разморозки "Выходных" дней	СЛОВО	ДА	-58.0...302	°C/°F
V5	V5-F3H	35938	38666.5	ЧЗ	Час запуска 3-й Разморозки "Выходных" дней	СЛОВО		V5-F2H...24	часы
V5	V5-F3n	35939	38666.6	ЧЗ	Минуты запуска 3-й Разморозки "Выходных" дней	СЛОВО		0...59	мин
V5	V5-F3t	35940	38666.7	ЧЗ	Максимальная продолжительность 3-й Разморозки "Выходных" дней	СЛОВО		0...250	мин
V5	V5-F3S	35941	38667.0	ЧЗ	Температура прерывания 3-й Разморозки "Выходных" дней	СЛОВО	ДА	-58.0...302	°C/°F
V5	V5-F4H	35942	38667.1	ЧЗ	Час запуска 4-й Разморозки "Выходных" дней	СЛОВО		V5-F3H...24	часы
V5	V5-F4n	35943	38667.2	ЧЗ	Минуты запуска 4-й Разморозки "Выходных" дней	СЛОВО		0...59	мин
V5	V5-F4t	35944	38667.3	ЧЗ	Максимальная продолжительность 4-й Разморозки "Выходных" дней	СЛОВО		0...250	мин
V5	V5-F4S	35945	38667.4	ЧЗ	Температура прерывания 4-й Разморозки "Выходных" дней	СЛОВО	ДА	-58.0...302	°C/°F
V5	V5-F5H	35946	38667.5	ЧЗ	Час запуска 5-й Разморозки "Выходных" дней	СЛОВО		V5-F4H...24	часы
V5	V5-F5n	35947	38667.6	ЧЗ	Минуты запуска 5-й Разморозки "Выходных" дней	СЛОВО		0...59	мин
V5	V5-F5t	35948	38667.7	ЧЗ	Максимальная продолжительность 5-й Разморозки "Выходных" дней	СЛОВО		0...250	мин
V5	V5-F5S	35949	38668.0	ЧЗ	Температура прерывания 5-й Разморозки "Выходных" дней	СЛОВО	ДА	-58.0...302	°C/°F
V5	V5-F6H	35950	38668.1	ЧЗ	Час запуска 6-й Разморозки "Выходных" дней	СЛОВО		V5-F5H...24	часы
V5	V5-F6n	35951	38668.2	ЧЗ	Минуты запуска 6-й Разморозки "Выходных" дней	СЛОВО		0...59	мин
V5	V5-F6t	35952	38668.3	ЧЗ	Максимальная продолжительность 6-й Разморозки "Выходных" дней	СЛОВО		0...250	мин
V5	V5-F6S	35953	38668.4	ЧЗ	Температура прерывания 6-й Разморозки "Выходных" дней	СЛОВО	ДА	-58.0...302	°C/°F
V5	V5-PrH	36110	38691.5	ЧЗ	Время предварительного нагрева поддона	СЛОВО		0...255	мин
V5	V5-FP1	36016	38668.5	ЧЗ	Выбор датчика управления Вентилятором в обычном режиме	СЛОВО		0...8	число
V5	V5-FP2	36017	38668.6	ЧЗ	Выбор датчика управления Вентилятором в режиме Разморозки	СЛОВО		0...8	число
V5	V5-FPt	36018	38668.7	ЧЗ	Режим задания FSt	СЛОВО		0/1	флаг
V5	V5-FSt	36019	38669.0	ЧЗ	Температура испарителя, выше которой вентилятор выключается	СЛОВО	ДА	-58.0...302	°C/°F
V5	V5-FAd	36020	38669.1	ЧЗ	Дифференциал управления вентилятором	СЛОВО		0.1...25.0	°C/°F
V5	V5-Fdt	36021	38669.2	ЧЗ	Задержка запуска вентилятора испарителя после разморозки	СЛОВО		0...250	мин
V5	V5-dt	36026	38669.3	ЧЗ	Время дренажа теплообменника или время стекания капель	СЛОВО		0...250	мин
V5	V5-dFd	36024	38669.4	ЧЗ	Разрешение управления вентилятором во время Разморозки	СЛОВО		0/1	флаг
V5	V5-FCO	36023	38669.5	ЧЗ	Выбор режима управления вентилятором испарителя	СЛОВО		0...3	число
V5	V5-FdC	36025	38669.7	ЧЗ	Задержка от выключения компрессора до выключения вентилятора	СЛОВО		0...250	мин
V5	V5-FOn	36027	38670.0	ЧЗ	Время Включенного состояния вентилятора в Дневном ШИМ цикле	СЛОВО		0...250	мин
V5	V5-FOF	36028	38670.1	ЧЗ	Время выключенного состояния вентилятора в Дневном ШИМ цикле	СЛОВО		0...250	мин
V5	V5-Fnn	36029	38670.2	ЧЗ	Время Включенного состояния вентилятора в Ночном ШИМ цикле	СЛОВО		0...250	мин
V5	V5-FnF	36030	38670.3	ЧЗ	Время выключенного состояния вентилятора в Ночном ШИМ цикле	СЛОВО		0...250	мин
V5	V5-rA1	36044	38670.4	ЧЗ	Выбор 1-го датчика для регистрации Аварий по пределам	СЛОВО		0...7	число
V5	V5-rA2	36045	38670.5	ЧЗ	Выбор 2-го датчика для регистрации Аварий по пределам	СЛОВО		0...7	число

ПАПКА	МЕТКА	АДРЕС ПАРАМЕТРА	АДРЕС ВИЗУАЛИЗ.	ЧТ./ЗАП.	ОПИСАНИЕ	РАЗМЕР ДАННЫХ	КОНВЕРТ.	ДИАПАЗОН	ЕДИН. ИЗМ.
V5	V5-Att	36046	38670.6	ЧЗ	Режим задания параметров температурных аварийных пределов	СЛОВО		0/1	флаг
V5	V5-AFd	36047	38670.7	ЧЗ	Дифференциал снятия аварий по температурным пределам	СЛОВО		0.1...25.0	°C/°F
V5	V5-NA1	36048	38671.0	ЧЗ	Верхний аварийный порог температуры 1-го датчика	СЛОВО	ДА	V5-LA1...302	°C/°F
V5	V5-LA1	36049	38671.1	ЧЗ	Нижний аварийный порог температуры 1-го датчика	СЛОВО	ДА	-58.0...V5-NA1	°C/°F
V5	V5-NA2	36050	38671.2	ЧЗ	Верхний аварийный порог температуры 2-го датчика	СЛОВО	ДА	V5-LA2...302	°C/°F
V5	V5-LA2	36051	38671.3	ЧЗ	Нижний аварийный порог температуры 2-го датчика	СЛОВО	ДА	-58.0...V5-NA2	°C/°F
V5	V5-PAO	36052	38671.4	ЧЗ	Задержка регистрации аварий по пределам от включения прибора	СЛОВО		0...10	часы
V5	V5-dAO	36054	38671.5	ЧЗ	Задержка регистрации аварий по пределам после разморозки	СЛОВО		0...250	мин
V5	V5-OAO	36053	38671.6	ЧЗ	Задержка регистрации аварий по пределам после закрытия двери	СЛОВО		0...10	часы
V5	V5-tdO	36098	38671.7	ЧЗ	Задержка от момента открытия двери до выдачи аварии открытой двери	СЛОВО		0...250	число
V5	V5-tA1	36055	38672.0	ЧЗ	Задержка выдачи аварий по пределам датчика 1 после их нарушения	СЛОВО		0...250	мин
V5	V5-tA2	36056	38672.1	ЧЗ	Задержка выдачи аварий по пределам датчика 2 после их нарушения	СЛОВО		0...250	мин
V5	V5-dAt	36014	38672.2	ЧЗ	Регистрация аварии при завершении разморозки по времени	СЛОВО		0/1	флаг
V5	V5-EAL	36058	38672.3	ЧЗ	Отключение нагрузок Цифровым входом Внешней аварии	СЛОВО		0/1/2	число
V5	V5-tP	36099	38672.4	ЧЗ	"Принятие" аварии нажатием ЛЮБОЙ кнопки	СЛОВО		0/1	флаг
V5	V5-Art	36043	38672.5	ЧЗ	Период проверки подтверждения аварии сети Link ²	СЛОВО		0...250	мин*10
V5	V5-dSd	36040	38672.6	ЧЗ	Разрешить включение Света при открытии двери (реле Двери)	СЛОВО		0/1	флаг
V5	V5-dLt	36041	38672.7	ЧЗ	Задержка выключения реле Света (помещения) после подачи команды	СЛОВО		0...250	мин
V5	V5-OFL	36042	38673.0	ЧЗ	Кнопка Света всегда незамедлительно выключает реле Света	СЛОВО		0/1	флаг
V5	V5-dOd	36057	38673.1	ЧЗ	Отключение нагрузок Цифровым входом реле двери	СЛОВО		0...3	число
V5	V5-dOA	36059	38673.2	ЧЗ	Управление нагрузками Цифровыми входами, выбираемыми РЕА	СЛОВО		0...5	число
V5	V5-PEA	36060	38673.3	ЧЗ	Позволяет выбрать Цифровые входы для действия выбранного по dOA	СЛОВО		0...3	число
V5	V5-dCO	36061	38673.4	ЧЗ	Задержка действия по dOA для Компрессора по команде по dOA	СЛОВО		0...250	мин
V5	V5-dFO	36062	38673.5	ЧЗ	Задержка действия по dOA для Вентилятора по команде по dOA	СЛОВО		0...250	мин
V5	V5-ASb	36088	38673.6	ЧЗ	Кнопки дополнительной нагрузки (AUX) и Света в режиме Ожидания	СЛОВО		0/1	флаг
V5	V5-L00	35840	38673.7	ЧЗ	Выбор датчика, который используется как общий в сети	СЛОВО		0...7	число
V5	V5-L01	35841	38674.0	ЧЗ	Общее отображаемое значение в сети Link ²	СЛОВО		0/1/2	число
V5	V5-L02	35842	38674.1	ЧЗ	Отправлять новое значение Рабочей точки другим приборам сети Link ²	СЛОВО		0/1	флаг
V5	V5-L03	35843	38674.2	ЧЗ	Разрешает давать в сеть Link ² команду на Разморозку	СЛОВО		0/1/2	число
V5	V5-L04	35844	38674.3	ЧЗ	Режим завершения разморозки	СЛОВО		0/1	флаг
V5	V5-L05	35845	38674.4	ЧЗ	Позволяет синхронизацию команды Режим Ожидания	СЛОВО		0/1	флаг
V5	V5-L06	35846	38674.5	ЧЗ	Позволяет синхронизацию команды Свет	СЛОВО		0/1	флаг
V5	V5-L07	35847	38674.6	ЧЗ	Позволяет синхронизацию команды Режим Энергосбережения	СЛОВО		0/1	флаг

ПАПКА	МЕТКА	АДРЕС ПАРАМЕТРА	АДРЕС ВИЗУАЛИЗ.	ЧТ./ЗАП.	ОПИСАНИЕ	РАЗМЕР ДАННЫХ	КОНВЕРТ.	ДИАПАЗОН	ЕДИН. ИЗМ.
V5	V5-L08	35848	38674.7	ЧЗ	Позволяет синхронизацию команды Дополнительная нагрузка	СЛОВО		0/1	флаг
V5	V5-L09	35849	38675.0	ЧЗ	Разрешает использование общего датчика насыщения	СЛОВО		0/1	флаг
V5	V5-L10	36100	38675.1	ЧЗ	Время ожидания конца разморозки на всех приборах (зависимый реж.)	СЛОВО		0...250	мин
V5	V5-L11	35850	38692.2	ЧЗ	Число приборов в сети Link ²	СЛОВО		0...8	мин
V5	V5-L12	35851	38692.3	ЧЗ	Общее реле аварии в сети Link ²	СЛОВО		0/1/2	мин
V5	V5-dcS	36034	38675.4	ЧЗ	Рабочая точка цикла Глубокого охлаждения	СЛОВО	ДА	-58.0...302	°C/°F
V5	V5-tdc	36035	38675.5	ЧЗ	Продолжительность цикла Глубокого охлаждения	СЛОВО		0...250	мин
V5	V5-dcc	36036	38675.6	ЧЗ	Задержка запуска Разморозки после цикла Глубокого охлаждения	СЛОВО		0...250	мин
V5	V5-ESt	35963	38675.7	ЧЗ	Действия, выполняемые по временной таблице событий по часам RTC	СЛОВО		0...4	число
V5	V5-ESF	36031	38676.0	ЧЗ	Разрешение активизации режима Энергосбережения для Вентиляторов	СЛОВО		0/1	флаг
V5	V5-Cdt	36032	38676.1	ЧЗ	Время закрытой двери до ввода режима Динамического смещения	СЛОВО		0...255	мин*10
V5	V5-ESo	36033	38676.2	ЧЗ	Интенсивность открытия двери для выхода из Динамического смещения	СЛОВО		0...10	число
V5	V5-OS1	35980	38676.3	ЧЗ	Смещение рабочей точки регулятора 1 в режиме Энергосбережения	СЛОВО	ДА	-50.0...50.0	°C/°F
V5	V5-OS2	35981	38676.4	ЧЗ	Смещение рабочей точки регулятора 2 в режиме Энергосбережения	СЛОВО	ДА	-50.0...50.0	°C/°F
V5	V5-Od1	35982	38676.5	ЧЗ	Динамическое смещение рабочей точки 1 в установках с дверью	СЛОВО	ДА	-50.0...50.0	°C/°F
V5	V5-Od2	35983	38676.6	ЧЗ	Динамическое смещение рабочей точки 2 в установках с дверью	СЛОВО	ДА	-50.0...50.0	°C/°F
V5	V5-dn1	35971	38676.7	ЧЗ	Дифференциал регулятора 1 в режиме Энергосбережения	СЛОВО	ДА	-58.0...302	°C/°F
V5	V5-dn2	35972	38677.0	ЧЗ	Дифференциал регулятора 2 в режиме Энергосбережения	СЛОВО	ДА	-58.0...302	°C/°F
V5	V5-EdH	35957	38677.1	ЧЗ	Час запуска режима Энергосбережения по "Рабочим" дням	СЛОВО		0...24	часы
V5	V5-Edn	35958	38677.2	ЧЗ	Минуты запуска режима Энергосбережения по "Рабочим" дням	СЛОВО		0...59	мин
V5	V5-Edd	35959	38677.3	ЧЗ	Продолжительность режима Энергосбережения по "Рабочим" дням	СЛОВО		1...72	часы
V5	V5-EFH	35960	38677.4	ЧЗ	Час запуска режима Энергосбережения по "Выходным" дням	СЛОВО		0...24	часы
V5	V5-EFn	35961	38677.5	ЧЗ	Минуты запуска режима Энергосбережения по "Выходным" дням	СЛОВО		0...59	мин
V5	V5-EFd	35962	38677.6	ЧЗ	Продолжительность режима Энергосбережения по "Выходным" дням	СЛОВО		1...72	часы
V5	V5-FH	36063	38677.7	ЧЗ	Выбор типа управления/датчика Рамочного Нагревателя	СЛОВО		0...8	число
V5	V5-FHt	36065	38678.0	ЧЗ	Период ШИМ цикла управления Рамочным Нагревателем	СЛОВО		1...2500	сек*10
V5	V5-FH0	36066	38678.1	ЧЗ	Рабочая точка Рамочного нагревателя по датчику на двери	СЛОВО	ДА	-58.0...302	°C/°F
V5	V5-FH1	36067	38678.2	ЧЗ	Смещение Пропорциональной зоны Рамочного нагревателя	СЛОВО		0.0...25.0	°C/°F
V5	V5-FH2	36068	38678.3	ЧЗ	Пропорциональная зона Рамочного нагревателя по датчику	СЛОВО		-58.0...302	°C/°F
V5	V5-FH3	36069	38678.4	ЧЗ	Минимальный процент выхода Рамочного нагревателя	СЛОВО		0...100	%
V5	V5-FH4	36070	38678.5	ЧЗ	Максимальный % выхода Рамочного нагревателя для Дневного режима	СЛОВО		0...100	%
V5	V5-FH5	36071	38678.6	ЧЗ	Максимальный % выхода Рамочного нагревателя для Дневного режима	СЛОВО		0...100	%

ПАПКА	МЕТКА	АДРЕС ПАРАМЕТРА	АДРЕС ВИЗУАЛИЗ.	ЧТ./ЗАП.	ОПИСАНИЕ	РАЗМЕР ДАННЫХ	КОНВЕРТ.	ДИАПАЗОН	ЕДИН. ИЗМ.
V5	V5-FH6	36072	38678.7	ЧЗ	Фиксированный % выхода Рамочного нагревателя при Разморозке	СЛОВО		0...100	%
V5	V5-LOC	36075	38679.0	ЧЗ	Блокировка изменения Рабочей точки	СЛОВО		0/1	флаг
V5	V5-PS1	36076	38679.1	ЧЗ	Пароль 1	СЛОВО		0...250	число
V5	V5-PS2	36077	38679.2	ЧЗ	Пароль 2	СЛОВО		0...250	число
V5	V5-ndt	36078	38679.3	ЧЗ	Индикация десятичной точки при отображении значений	СЛОВО		0/1	флаг
V5	V5-CA1	35884	38679.4	ЧЗ	Смещение/Калибровка к значению, считываемому с датчика Pb1	СЛОВО	ДА	-30.0...30.0	°C/°F
V5	V5-CA2	35885	38679.5	ЧЗ	Смещение/Калибровка к значению, считываемому с датчика Pb2	СЛОВО	ДА	-30.0...30.0	°C/°F
V5	V5-CA3	35886	38679.6	ЧЗ	Смещение/Калибровка к значению, считываемому с датчика Pb3	СЛОВО	ДА	-30.0...30.0	°C/°F
V5	V5-CA4	35887	38679.7	ЧЗ	Смещение/Калибровка к значению, считываемому с датчика Pb4	СЛОВО	ДА	-30.0...30.0	°C/°F
V5	V5-CA5	35888	38680.0	ЧЗ	Смещение/Калибровка к значению, считываемому с датчика Pb5	СЛОВО	ДА	-30.0...30.0	°C/°F
V5	V5-CA6	35889	38680.1	ЧЗ	Смещение/Калибровка к значению, считываемому с датчика Pb6	СЛОВО	ДА	-30.0...30.0	Бар/Psi
V5	V5-CA7	35890	38680.2	ЧЗ	Смещение/Калибровка к значению, считываемому с датчика Pb7	СЛОВО	ДА	-30.0...30.0	Бар/Psi
V5	V5-LdL	36079	38680.3	ЧЗ	Минимальное, отображаемое на дисплее значение	СЛОВО	ДА	-58.0...V5-HdL	°C/°F
V5	V5-HdL	36080	38680.4	ЧЗ	Максимальное, отображаемое на дисплее значение	СЛОВО	ДА	V5-LdL...302	°C/°F
V5	V5-ddL	36081	38680.5	ЧЗ	Режим дисплея при Разморозке (до достижения Рабочей точки)	СЛОВО		0/1/2	число
V5	V5-Ldd	36082	38680.6	ЧЗ	Максимальное время смены режима дисплея при Разморозке (по ddL)	СЛОВО		0...250	мин
V5	V5-dro	36083	38680.7	ЧЗ	Выбор единицы измерения для отображения температуры	СЛОВО		0/1	флаг
V5	V5-SbP	36084	38681.0	ЧЗ	Выбор единицы измерения давления	СЛОВО		0/1	флаг
V5	V5-ddd	36085	38681.1	ЧЗ	Выбор значения, отображаемого в режиме Основного дисплея	СЛОВО		0...8	число
V5	V5-ddE	36086	38681.2	ЧЗ	Выбор значения, отображаемого на Эхо- дисплее	СЛОВО		0...8	число
V5	V5-rPH	36037	38681.3	ЧЗ	Выбор датчика, по которому регистрируются аварии по протоколу НАССР	СЛОВО		0...5	число
V5	V5-H00	35852	38681.4	ЧЗ	Выбор типа датчиков температуры (Pb1 ... Pb5)	СЛОВО		0/1/2	число
V5	V5-H02	36087	38681.5	ЧЗ	Время удержания нажатой кнопки для запуска функции	СЛОВО		0...250	сек
V5	V5-H08	36089	38681.6	ЧЗ	Выбор состояния прибора в режиме Ожидания	СЛОВО		0/1/2	число
V5	V5-H11	35855	38681.7	ЧЗ	Назначение и полярность Цифрового входа 1 (Pb1)	СЛОВО	ДА	-17...17	число
V5	V5-H12	35856	38682.0	ЧЗ	Назначение и полярность Цифрового входа 2 (Pb2)	СЛОВО	ДА	-17...17	число
V5	V5-H13	35857	38682.1	ЧЗ	Назначение и полярность Цифрового входа 3 (Pb3)	СЛОВО	ДА	-17...17	число
V5	V5-H14	35858	38682.2	ЧЗ	Назначение и полярность Цифрового входа 4 (Pb4)	СЛОВО	ДА	-17...17	число
V5	V5-H15	35859	38682.3	ЧЗ	Назначение и полярность Цифрового входа 5 (Pb5)	СЛОВО	ДА	-17...17	число
V5	V5-H16	35860	38682.4	ЧЗ	Назначение и полярность Цифрового входа 6 (Pb6)	СЛОВО	ДА	-17...17	число
V5	V5-H17	35961	38682.5	ЧЗ	Назначение и полярность Цифрового входа 7 (Pb7)	СЛОВО	ДА	-17...17	число
V5	V5-H18	35962	38682.6	ЧЗ	Назначение и полярность Цифрового входа 8 (DI)	СЛОВО	ДА	-17...17	число
V5	V5-dti	35871	38682.7	ЧЗ	Единица измерения задержки активизации Цифровых входов DI1 и DI2	СЛОВО		0/1	число
V5	V5-d11	35863	38683.0	ЧЗ	Задержка активизации Цифрового входа 1 (Pb1)	СЛОВО		0...255	мин/dti
V5	V5-d12	35864	38683.1	ЧЗ	Задержка активизации Цифрового входа 2 (Pb2)	СЛОВО		0...255	мин/dti
V5	V5-d13	35865	38683.2	ЧЗ	Задержка активизации Цифрового входа 3 (Pb3)	СЛОВО		0...255	мин
V5	V5-d14	35866	38683.3	ЧЗ	Задержка активизации Цифрового входа 4 (Pb4)	СЛОВО		0...255	мин
V5	V5-d15	35867	38683.4	ЧЗ	Задержка активизации Цифрового входа 5 (Pb5)	СЛОВО		0...255	мин
V5	V5-d16	35868	38683.5	ЧЗ	Задержка активизации Цифрового входа 6 (Pb6)	СЛОВО		0...255	мин
V5	V5-d17	35869	38683.6	ЧЗ	Задержка активизации Цифрового входа 7 (Pb7)	СЛОВО		0...255	мин
V5	V5-d18	35870	38683.7	ЧЗ	Задержка активизации Цифрового входа 8 (DI)	СЛОВО		0...255	мин

ПАПКА	МЕТКА	АДРЕС ПАРАМЕТРА	АДРЕС ВИЗУАЛИЗ.	ЧТ./ЗАП.	ОПИСАНИЕ	РАЗМЕР ДАННЫХ	КОНВЕРТ.	ДИАПАЗОН	ЕДИН. ИЗМ.
V5	V5-H21	35892	38684.0	Ч3	Назначение Цифрового выхода/Реле 1 (OUT 1)	СЛОВО		0...17	число
V5	V5-H22	35893	38684.1	Ч3	Назначение Цифрового выхода/Реле 2 (OUT 2)	СЛОВО		0...17	число
V5	V5-H23	35894	38684.2	Ч3	Назначение Цифрового выхода/Реле 3 (OUT 3)	СЛОВО		0...17	число
V5	V5-H24	35895	38684.3	Ч3	Назначение Цифрового выхода/Реле 4 (OUT 4)	СЛОВО		0...17	число
V5	V5-H25	35896	38684.4	Ч3	Назначение Цифрового выхода/Реле 5 (OUT 5)	СЛОВО		0...17	число
V5	V5-H27	35898	38684.6	Ч3	Назначение Цифрового выхода/Открытый коллектор 7	СЛОВО		0...17	число
V5	V5-H29	35899	38684.7	Ч3	Разрешение работы зуммера на клавиатуре	СЛОВО		0/1	флаг
V5	V5-H31	36090	38685.0	Ч3	Назначение кнопки ВВЕРХ	СЛОВО		0...9	число
V5	V5-H32	36091	38685.1	Ч3	Назначение кнопки ВНИЗ	СЛОВО		0...9	число
V5	V5-H33	36092	38685.2	Ч3	Назначение кнопки ESC	СЛОВО		0...9	число
V5	V5-H34	36093	38685.3	Ч3	Назначение кнопки FREE 1	СЛОВО		0...9	число
V5	V5-H35	36094	38685.4	Ч3	Назначение кнопки FREE 2	СЛОВО		0...9	число
V5	V5-H36	36095	38685.5	Ч3	Назначение кнопки FREE 3	СЛОВО		0...9	число
V5	V5-H37	36096	38685.6	Ч3	Назначение кнопки FREE 4	СЛОВО		0...9	число
V5	V5-H41	35872	38685.7	Ч3	Тип использования Аналогового входа 1 (Pb1)	СЛОВО		0/1/2	число
V5	V5-H42	35873	38686.0	Ч3	Тип использования Аналогового входа 2 (Pb2)	СЛОВО		0/1/2	число
V5	V5-H43	35874	38686.1	Ч3	Тип использования Аналогового входа 3 (Pb3)	СЛОВО		0/1/2	число
V5	V5-H44	35875	38686.2	Ч3	Тип использования Аналогового входа 4 (Pb4)	СЛОВО		0/1/2	число
V5	V5-H45	35876	38686.3	Ч3	Тип использования Аналогового входа 5 (Pb5)	СЛОВО		0/1/2	число
V5	V5-H46	35877	38686.4	Ч3	Тип использования Аналогового входа 1 (Pb6)	СЛОВО		0/1/2	число
V5	V5-H47	35878	38686.5	Ч3	Тип использования Аналогового входа 1 (Pb7)	СЛОВО		0/1/2	число
V5	V5-H50	35900	38686.6	Ч3	Выбор типа сигнала Аналогового выхода	СЛОВО		0/1	флаг
V5	V5-H51	35901	38686.7	Ч3	Назначение аналогового выхода	СЛОВО		0/1/2	число
V5	V5-H68	35902	38687.0	Ч3	Наличие/Использование часов реального времени	СЛОВО		0/1	флаг
V5	V5-H70	35880	38687.1	Ч3	Выбор 1-го датчика для расчета значения Виртуального датчика	СЛОВО		0...5	число
V5	V5-H71	35881	38687.2	Ч3	Выбор 2-го датчика для расчета значения Виртуального датчика	СЛОВО		0...5	число
V5	V5-H72	35882	38687.3	Ч3	Весовой % 1-го датчика в Виртуальном датчике в Дневном режиме	СЛОВО		0...100	%
V5	V5-H73	35883	38687.4	Ч3	Весовой % 1-го датчика в Виртуальном датчике в Ночном режиме	СЛОВО		0...100	%
V5	V5-H74	36112	38691.7	Ч3	Выбор датчика в качестве виртуального фильтрованного датчика	СЛОВО		0...6	число
V5	V5-H75	36113	38692.0	Ч3	Процент входного сигнала в тысячных для виртуального фильтрованного датчика	СЛОВО		1...1000	число
V5	V5-H76	36114	38692.1	Ч3	Смещение виртуального фильтрованного датчика	СЛОВО		-999.9...999.9	число
V5	V5-Ety	36097	38687,5	Ч3	Выбор наличия/типа используемого Электронного ТРВ	СЛОВО		0/1/2	число
V5	V5-UL	---	38690.0	Ч3	Выгрузка таблицы настроечных параметров прибора на Unicard/MFK	2 БИТа		0...3	число
V5	V5-dL	---	38690.1	Ч3	Загрузка таблицы настроечных параметров с Unicard/MFK на прибор	2 БИТа		0...3	число
V5	V5-Fr	---	38690.2	Ч3	Очистка Unicard/MFK с ее форматированием под тип прибора	2 БИТа		0...3	число
V5	V5-OHP	36104	38690.6	Ч3	Выбор датчика температуры масла	СЛОВО		0...8	число
V5	V5-OSP	36105	38690.7	Ч3	Рабочая точка нагревателя масла	СЛОВО	ДА	OLS...OHS	°C/°F
V5	V5-OHd	36106	38691.0	Ч3	Дифференциал нагревателя масла	СЛОВО		0.1...25.0	°C/°F
V5	V5-OHS	36108	38691.2	Ч3	Максимальная Рабочая точка нагревателя масла	СЛОВО	ДА	OLS...302	°C/°F
V5	V5-OLS	36109	38691.3	Ч3	Минимальная Рабочая точка нагревателя масла	СЛОВО	ДА	-58.0...OHS	°C/°F
ПАРАМЕТРЫ ПРИЛОЖЕНИЯ 6									
V6	V6-rE	36348	38752.0	Ч3	Выбор типа используемого регулятора	СЛОВО		0...5	число
V6	V6-rP1	36349	38752.1	Ч3	Выбор датчика регулятора 1 (Термостата 1)	СЛОВО		0...8	число
V6	V6-rP2	36350	38752.2	Ч3	Выбор датчика регулятора 2 (Термостата 2)	СЛОВО		0...8	число
V6	V6-SP1	36351	38752.3	Ч3	Рабочая точка регулятора 1 (Термостата 1)	СЛОВО	ДА	V6-LS1...V6-HS1	°C/°F
V6	V6-dF1	36352	38752.4	Ч3	Дифференциал регулятора 1 (абсолютный или относительный)	СЛОВО	ДА	-58.0...302	°C/°F

ПАПКА	МЕТКА	АДРЕС ПАРАМЕТРА	АДРЕС ВИЗУАЛИЗ.	ЧТ./ЗАП.	ОПИСАНИЕ	РАЗМЕР ДАННЫХ	КОНВЕРТ.	ДИАПАЗОН	ЕДИН. ИЗМ.
V6	V6-SP2	36353	38752.5	ЧЗ	Рабочая точка регулятора 2 (Термостата 2)	СЛОВО	ДА	V6-LS2...V6-HS2	°C/°F
V6	V6-dF2	36354	38752.6	ЧЗ	Дифференциал регулятора 2 (абсолютный или относительный)	СЛОВО	ДА	-58.0...302	°C/°F
V6	V6-Stt	36357	38752.7	ЧЗ	Режим задания Дифференциалов dF1 и dF2	СЛОВО		0/1	флаг
V6	V6-HS1	36360	38753.0	ЧЗ	Максимальное значение для изменения Рабочей точки SP1	СЛОВО	ДА	V6-LS1...V6-HdL	°C/°F
V6	V6-LS1	36361	38753.1	ЧЗ	Минимальное значение для изменения Рабочей точки SP1	СЛОВО	ДА	V6-LdL...V6-HS1	°C/°F
V6	V6-HS2	36362	38753.2	ЧЗ	Максимальное значение для изменения Рабочей точки SP2	СЛОВО	ДА	V6-LS2...V6-HdL	°C/°F
V6	V6-LS2	36363	38753.3	ЧЗ	Минимальное значение для изменения Рабочей точки SP2	СЛОВО	ДА	V6-LdL...V6-HS2	°C/°F
V6	V6-HC1	36358	38753.4	ЧЗ	Выбор режима регулятора 1 (Термостата 1)	СЛОВО		0/1	флаг
V6	V6-HC2	36359	38753.5	ЧЗ	Выбор режима регулятора 2 (Термостата 2)	СЛОВО		0/1	флаг
V6	V6-Cit	36368	38753.7	ЧЗ	Минимальное время работы компрессора	СЛОВО		0...250	мин
V6	V6-CAt	36369	38754.0	ЧЗ	Максимальное время непрерывной работы компрессора	СЛОВО		0...250	мин
V6	V6-Ont	36374	38754.1	ЧЗ	Время рабочего состояния регулятора в цикле при отказе датчика	СЛОВО		0...250	мин
V6	V6-OFt	36375	38754.2	ЧЗ	Время выключенного состояния регулятора в цикле при отказе датчика	СЛОВО		0...250	мин
V6	V6-dOn	36370	38754.3	ЧЗ	Задержка от запроса на включение Компрессора до его выполнения	СЛОВО		0...250	сек
V6	V6-dOF	36371	38754.4	ЧЗ	Задержка от выключения компрессора до его последующего включения	СЛОВО		0...250	мин
V6	V6-dbi	36372	38754.5	ЧЗ	Задержка между двумя включениями Компрессорами	СЛОВО		0...250	мин
V6	V6-OdO	36373	38754.6	ЧЗ	Задержка включения выходов после включения прибора	СЛОВО		0...250	мин
V6	V6-OF1	36379	38755.3	ЧЗ	Величина фиксированного смещения по удаленной команде	СЛОВО	ДА	-50.0...50.0	°C/°F
V6	V6-Pot	36485	38786.3	ЧЗ	Время откачки	СЛОВО		0...250	сек
V6	V6-SS1	36486	38786.4	ЧЗ	Плавный запуск Компрессора: предварительное открытие клапана горячего газа	СЛОВО		0...250	сек
V6	V6-SS2	36487	38786.5	ЧЗ	Плавный запуск Компрессора: задержка открытия клапана горячего газа	СЛОВО		0...250	сек
V6	V6-dP1	36380	38755.4	ЧЗ	Выбор датчика для контроля прерывания Разморозки испарителя 1	СЛОВО		0...8	число
V6	V6-dP2	36381	38755.5	ЧЗ	Выбор датчика для контроля прерывания Разморозки испарителя 2	СЛОВО		0...8	число
V6	V6-dtY	36384	38755.6	ЧЗ	Выбор типа режима Разморозки	СЛОВО		0...4	число
V6	V6-dFt	36382	38755.7	ЧЗ	Выбор условия запуска Разморозки при 2 датчиках Разморозки	СЛОВО		0/1/2	число
V6	V6-dit	36385	38756.0	ЧЗ	Интервал между двумя последовательными циклами Разморозки	СЛОВО		0...250	часы/dt1
V6	V6-dt1	36388	38756.1	ЧЗ	Единица измерения интервалов между Разморозками (параметра dit)	СЛОВО		0/1/2	число
V6	V6-dt2	36389	38756.2	ЧЗ	Единица измерения продолжительностей Разморозки (парам. dE1/dE2)	СЛОВО		0/1/2	число
V6	V6-dCt	36383	38756.3	ЧЗ	Выбор режима отсчета интервала между Разморозками	СЛОВО		0...5	число
V6	V6-dOH	36390	38756.4	ЧЗ	Задержка запуска цикла Разморозки от получения запроса регулятора	СЛОВО		0...250	мин
V6	V6-dE1	36386	38756.5	ЧЗ	Максимальная продолжительность цикла Разморозки испарителя 1	СЛОВО		1...250	мин/dt2
V6	V6-dE2	36387	38756.6	ЧЗ	Максимальная продолжительность цикла Разморозки испарителя 2	СЛОВО		1...250	мин/dt2
V6	V6-dS1	36392	38756.7	ЧЗ	Порог температуры, при достижении которого Разморозка 1 прерывается	СЛОВО	ДА	-58.0...302	°C/°F

ПАПКА	МЕТКА	АДРЕС ПАРАМЕТРА	АДРЕС ВИЗУАЛИЗ.	ЧТ./ЗАП.	ОПИСАНИЕ	РАЗМЕР ДАННЫХ	КОНВЕРТ.	ДИАПАЗОН	ЕДИН. ИЗМ.
V6	V6-dS2	36393	38757.0	ЧЗ	Порог температуры, при достижении которого Разморозка 2 прерывается	СЛОВО	ДА	-58.0...302	°C/°F
V6	V6-dSS	36391	38757.1	ЧЗ	Нижний порог запуска разморозки по температуре испарителя	СЛОВО	ДА	-58.0...302	°C/°F
V6	V6-dPO	36394	38757.2	ЧЗ	Разрешение запуска цикла Разморозки сразу после включения прибора	СЛОВО		0/1	флаг
V6	V6-tcd	36395	38757.3	ЧЗ	Время работы (>0) или простоя (<0) Компрессора перед Разморозкой	СЛОВО	ДА	-60...60	мин
V6	V6-ndE	36396	38757.4	ЧЗ	Продолжительность цикла Разморозки с Горячим газом	СЛОВО		0...250	мин
V6	V6-PdC	36397	38757.5	ЧЗ	Время откочки Горячего газа после окончания Разморозки	СЛОВО		0...250	мин
V6	V6-tPd	36399	38757.6	ЧЗ	Минимальное время откочки холодного газа перед запуском Разморозки	СЛОВО		0...255	мин
V6	V6-dPH	36338	38757.7	ЧЗ	Час запуска периодической Разморозки	СЛОВО		0...24	часы
V6	V6-dPn	36339	38758.0	ЧЗ	Минуты запуска периодической Разморозки	СЛОВО		0...59	мин
V6	V6-dPd	36340	38758.1	ЧЗ	Интервал между запусками Разморозки по Периодическому графику	СЛОВО		1...7	День
V6	V6-Fd1	36287	38758.2	ЧЗ	1-й день недели, считающийся "Выходным"	СЛОВО		0...7	число
V6	V6-Fd2	36288	38758.3	ЧЗ	2-й день недели, считающийся "Выходным"	СЛОВО		0...7	число
V6	V6-Edt	36289	38758.4	ЧЗ	Своя продолжительность и температура конца Разморозки для событий	СЛОВО		0/1	флаг
V6	V6-d1H	36290	38758.5	ЧЗ	Час запуска 1-й Разморозки "Рабочих" дней	СЛОВО		0...24	часы
V6	V6-d1n	36291	38758.6	ЧЗ	Минуты запуска 1-й Разморозки "Рабочих" дней	СЛОВО		0...59	мин
V6	V6-d1t	36292	38758.7	ЧЗ	Максимальная продолжительность 1-й Разморозки "Рабочих" дней	СЛОВО		0...250	мин
V6	V6-d1S	36293	38759.0	ЧЗ	Температура прерывания 1-й Разморозки "Рабочих" дней	СЛОВО	ДА	-58.0...302	°C/°F
V6	V6-d2H	36294	38759.1	ЧЗ	Час запуска 2-й Разморозки "Рабочих" дней	СЛОВО	ДА	V6-d1H...24	часы
V6	V6-d2n	36295	38759.2	ЧЗ	Минуты запуска 2-й Разморозки "Рабочих" дней	СЛОВО		0...59	мин
V6	V6-d2t	36296	38759.3	ЧЗ	Максимальная продолжительность 2-й Разморозки "Рабочих" дней	СЛОВО		0...250	мин
V6	V6-d2S	36297	38759.4	ЧЗ	Температура прерывания 2-й Разморозки "Рабочих" дней	СЛОВО	ДА	-58.0...302	°C/°F
V6	V6-d3H	36298	38759.5	ЧЗ	Час запуска 3-й Разморозки "Рабочих" дней	СЛОВО		V6-d2H...24	часы
V6	V6-d3n	36299	38759.6	ЧЗ	Минуты запуска 3-й Разморозки "Рабочих" дней	СЛОВО		0...59	мин
V6	V6-d3t	36300	38759.7	ЧЗ	Максимальная продолжительность 3-й Разморозки "Рабочих" дней	СЛОВО		0...250	мин
V6	V6-d3S	36301	38760.0	ЧЗ	Температура прерывания 3-й Разморозки "Рабочих" дней	СЛОВО	ДА	-58.0...302	°C/°F
V6	V6-d4H	36302	38760.1	ЧЗ	Час запуска 4-й Разморозки "Рабочих" дней	СЛОВО		V6-d3H...24	часы
V6	V6-d4n	36303	38760.2	ЧЗ	Минуты запуска 4-й Разморозки "Рабочих" дней	СЛОВО		0...59	мин
V6	V6-d4t	36304	38760.3	ЧЗ	Максимальная продолжительность 4-й Разморозки "Рабочих" дней	СЛОВО		0...250	мин
V6	V6-d4S	36305	38760.4	ЧЗ	Температура прерывания 4-й Разморозки "Рабочих" дней	СЛОВО	ДА	-58.0...302	°C/°F
V6	V6-d5H	36306	38760.5	ЧЗ	Час запуска 5-й Разморозки "Рабочих" дней	СЛОВО		V6-d4H...24	часы
V6	V6-d5n	36307	38760.6	ЧЗ	Минуты запуска 5-й Разморозки "Рабочих" дней	СЛОВО		0...59	мин
V6	V6-d5t	36308	38760.7	ЧЗ	Максимальная продолжительность 5-й Разморозки "Рабочих" дней	СЛОВО		0...250	мин
V6	V6-d5S	36309	38761.0	ЧЗ	Температура прерывания 5-й Разморозки "Рабочих" дней	СЛОВО	ДА	-58.0...302	°C/°F
V6	V6-d6H	36310	38761.1	ЧЗ	Час запуска 6-й Разморозки "Рабочих" дней	СЛОВО		V6-d5H...24	часы
V6	V6-d6n	36311	38761.2	ЧЗ	Минуты запуска 6-й Разморозки "Рабочих" дней	СЛОВО		0...59	мин
V6	V6-d6t	36312	38761.3	ЧЗ	Максимальная продолжительность 6-й Разморозки "Рабочих" дней	СЛОВО		0...250	мин
V6	V6-d6S	36313	38761.4	ЧЗ	Температура прерывания 6-й Разморозки "Рабочих" дней	СЛОВО	ДА	-58.0...302	°C/°F
V6	V6-F1H	36314	38761.5	ЧЗ	Час запуска 1-й Разморозки "Выходных" дней	СЛОВО		0...24	часы

ПАПКА	МЕТКА	АДРЕС ПАРАМЕТРА	АДРЕС ВИЗУАЛИЗ.	ЧТ./ЗАП.	ОПИСАНИЕ	РАЗМЕР ДАННЫХ	КОНВЕРТ.	ДИАПАЗОН	ЕДИН. ИЗМ.
V6	V6-F1n	36315	38761.6	ЧЗ	Минуты запуска 1-й Разморозки "Выходных" дней	СЛОВО		0...59	мин
V6	V6-F1t	36316	38761.7	ЧЗ	Максимальная продолжительность 1-й Разморозки "Выходных" дней	СЛОВО		0...250	мин
V6	V6-F1S	36317	38762.0	ЧЗ	Температура прерывания 1-й Разморозки "Выходных" дней	СЛОВО	ДА	-58.0...302	°C/°F
V6	V6-F2H	36318	38762.1	ЧЗ	Час запуска 2-й Разморозки "Выходных" дней	СЛОВО		V6-F1H...24	часы
V6	V6-F2n	36319	38762.2	ЧЗ	Минуты запуска 2-й Разморозки "Выходных" дней	СЛОВО		0...59	мин
V6	V6-F2t	36320	38762.3	ЧЗ	Максимальная продолжительность 2-й Разморозки "Выходных" дней	СЛОВО		0...250	мин
V6	V6-F2S	36321	38762.4	ЧЗ	Температура прерывания 2-й Разморозки "Выходных" дней	СЛОВО	ДА	-58.0...302	°C/°F
V6	V6-F3H	36322	38762.5	ЧЗ	Час запуска 3-й Разморозки "Выходных" дней	СЛОВО		V6-F2H...24	часы
V6	V6-F3n	36323	38762.6	ЧЗ	Минуты запуска 3-й Разморозки "Выходных" дней	СЛОВО		0...59	мин
V6	V6-F3t	36324	38762.7	ЧЗ	Максимальная продолжительность 3-й Разморозки "Выходных" дней	СЛОВО		0...250	мин
V6	V6-F3S	36325	38763.0	ЧЗ	Температура прерывания 3-й Разморозки "Выходных" дней	СЛОВО	ДА	-58.0...302	°C/°F
V6	V6-F4H	36326	38763.1	ЧЗ	Час запуска 4-й Разморозки "Выходных" дней	СЛОВО		V6-F3H...24	часы
V6	V6-F4n	36327	38763.2	ЧЗ	Минуты запуска 4-й Разморозки "Выходных" дней	СЛОВО		0...59	мин
V6	V6-F4t	36328	38763.3	ЧЗ	Максимальная продолжительность 4-й Разморозки "Выходных" дней	СЛОВО		0...250	мин
V6	V6-F4S	36329	38763.4	ЧЗ	Температура прерывания 4-й Разморозки "Выходных" дней	СЛОВО	ДА	-58.0...302	°C/°F
V6	V6-F5H	36330	38763.5	ЧЗ	Час запуска 5-й Разморозки "Выходных" дней	СЛОВО		V6-F4H...24	часы
V6	V6-F5n	36331	38763.6	ЧЗ	Минуты запуска 5-й Разморозки "Выходных" дней	СЛОВО		0...59	мин
V6	V6-F5t	36332	38763.7	ЧЗ	Максимальная продолжительность 5-й Разморозки "Выходных" дней	СЛОВО		0...250	мин
V6	V6-F5S	36333	38764.0	ЧЗ	Температура прерывания 5-й Разморозки "Выходных" дней	СЛОВО	ДА	-58.0...302	°C/°F
V6	V6-F6H	36334	38764.1	ЧЗ	Час запуска 6-й Разморозки "Выходных" дней	СЛОВО		V6-F5H...24	часы
V6	V6-F6n	36335	38764.2	ЧЗ	Минуты запуска 6-й Разморозки "Выходных" дней	СЛОВО		0...59	мин
V6	V6-F6t	36336	38764.3	ЧЗ	Максимальная продолжительность 6-й Разморозки "Выходных" дней	СЛОВО		0...250	мин
V6	V6-F6S	36337	38764.4	ЧЗ	Температура прерывания 6-й Разморозки "Выходных" дней	СЛОВО	ДА	-58.0...302	°C/°F
V6	V6-PrH	36494	38787.5	ЧЗ	Время предварительного нагрева поддона	СЛОВО		0...255	мин
V6	V6-FP1	36400	38764.5	ЧЗ	Выбор датчика управления Вентилятором в обычном режиме	СЛОВО		0...8	число
V6	V6-FP2	36401	38764.6	ЧЗ	Выбор датчика управления Вентилятором в режиме Разморозки	СЛОВО		0...8	число
V6	V6-FPt	36402	38764.7	ЧЗ	Режим задания FSt	СЛОВО		0/1	флаг
V6	V6-FSt	36403	38765.0	ЧЗ	Температура испарителя, выше которой вентилятор выключается	СЛОВО	ДА	-58.0...302	°C/°F
V6	V6-FAd	36404	38765.1	ЧЗ	Дифференциал управления вентилятором	СЛОВО		0.1...25.0	°C/°F
V6	V6-Fdt	36405	38765.2	ЧЗ	Задержка запуска вентилятора испарителя после разморозки	СЛОВО		0...250	мин
V6	V6-dt	36410	38765.3	ЧЗ	Время дренажа теплообменника или время стекания капель	СЛОВО		0...250	мин
V6	V6-dFd	36408	38765.4	ЧЗ	Разрешение управления вентилятором во время Разморозки	СЛОВО		0/1	флаг
V6	V6-FCO	36407	38765.5	ЧЗ	Выбор режима управления вентилятором испарителя	СЛОВО		0...3	число
V6	V6-FdC	36406	38765.7	ЧЗ	Задержка от выключения компрессора до выключения вентилятора	СЛОВО		0...250	мин
V6	V6-FOn	36411	38766.0	ЧЗ	Время Включенного состояния вентилятора в Дневном ШИМ цикле	СЛОВО		0...250	мин
V6	V6-FOF	36412	38766.1	ЧЗ	Время выключенного состояния вентилятора в Дневном ШИМ цикле	СЛОВО		0...250	мин

ПАПКА	МЕТКА	АДРЕС ПАРАМЕТРА	АДРЕС ВИЗУАЛИЗ.	ЧТ./ЗАП.	ОПИСАНИЕ	РАЗМЕР ДАННЫХ	КОНВЕРТ.	ДИАПАЗОН	ЕДИН. ИЗМ.
V6	V6-Fnn	36413	38766.2	ЧЗ	Время Включенного состояния вентилятора в Ночном ШИМ цикле	СЛОВО		0...250	мин
V6	V6-FnF	36414	38766.3	ЧЗ	Время выключенного состояния вентилятора в Ночном ШИМ цикле	СЛОВО		0...250	мин
V6	V6-rA1	36428	38766.4	ЧЗ	Выбор 1-го датчика для регистрации Аварий по пределам	СЛОВО		0...7	число
V6	V6-rA2	36429	38766.5	ЧЗ	Выбор 2-го датчика для регистрации Аварий по пределам	СЛОВО		0...7	число
V6	V6-Att	36430	38766.6	ЧЗ	Режим задания параметров температурных аварийных пределов	СЛОВО		0/1	флаг
V6	V6-AFd	36431	38766.7	ЧЗ	Дифференциал снятия аварий по температурным пределам	СЛОВО		0.1...25.0	°C/°F
V6	V6-NA1	36432	38767.0	ЧЗ	Верхний аварийный порог температуры 1-го датчика	СЛОВО	ДА	V6-LA1...302	°C/°F
V6	V6-LA1	36433	38767.1	ЧЗ	Нижний аварийный порог температуры 1-го датчика	СЛОВО	ДА	-58.0...V6-NA1	°C/°F
V6	V6-NA2	36434	38767.2	ЧЗ	Верхний аварийный порог температуры 2-го датчика	СЛОВО	ДА	V6-LA2...302	°C/°F
V6	V6-LA2	36345	38767.3	ЧЗ	Нижний аварийный порог температуры 2-го датчика	СЛОВО	ДА	-58.0...V6-NA2	°C/°F
V6	V6-PAO	36436	38767.4	ЧЗ	Задержка регистрации аварий по пределам от включения прибора	СЛОВО		0...10	часы
V6	V6-dAO	36438	38767.5	ЧЗ	Задержка регистрации аварий по пределам после разморозки	СЛОВО		0...250	мин
V6	V6-OAO	36437	38767.6	ЧЗ	Задержка регистрации аварий по пределам после закрытия двери	СЛОВО		0...10	часы
V6	V6-tdO	36482	38767.7	ЧЗ	Задержка от момента открытия двери до выдачи аварии открытой двери	СЛОВО		0...250	число
V6	V6-tA1	36439	38768.0	ЧЗ	Задержка выдачи аварий по пределам датчика 1 после их нарушения	СЛОВО		0...250	мин
V6	V6-tA2	36440	38768.1	ЧЗ	Задержка выдачи аварий по пределам датчика 2 после их нарушения	СЛОВО		0...250	мин
V6	V6-dAt	36398	38768.2	ЧЗ	Регистрация аварии при завершении разморозки по времени	СЛОВО		0/1	флаг
V6	V6-EAL	36442	38768.3	ЧЗ	Отключение нагрузок Цифровым входом Внешней аварии	СЛОВО		0/1/2	число
V6	V6-tP	36483	38768.4	ЧЗ	"Принятие" аварии нажатием ЛЮБОЙ кнопки	СЛОВО		0/1	флаг
V6	V6-Art	36427	38768.5	ЧЗ	Период проверки подтверждения аварии сети Link ²	СЛОВО		0...250	мин*10
V6	V6-dSd	36424	38768.6	ЧЗ	Разрешить включение Света при открытии двери (реле Двери)	СЛОВО		0/1	флаг
V6	V6-dLt	36425	38768.7	ЧЗ	Задержка выключения реле Света (помещения) после подачи команды	СЛОВО		0...250	мин
V6	V6-OFL	36426	38769.0	ЧЗ	Кнопка Света всегда незамедлительно выключает реле Света	СЛОВО		0/1	флаг
V6	V6-dOd	36441	38769.1	ЧЗ	Отключение нагрузок Цифровым входом реле двери	СЛОВО		0...3	число
V6	V6-dOA	36443	38769.2	ЧЗ	Управление нагрузками Цифровыми входами, выбираемыми РЕА	СЛОВО		0...5	число
V6	V6-PEA	36444	38769.3	ЧЗ	Позволяет выбрать Цифровые входы для действия выбранного по dOA	СЛОВО		0...3	число
V6	V6-dCO	36445	38769.4	ЧЗ	Задержка действия по dOA для Компрессора по команде по dOA	СЛОВО		0...250	мин
V6	V6-dFO	36446	38769.5	ЧЗ	Задержка действия по dOA для Вентилятора по команде по dOA	СЛОВО		0...250	мин
V6	V6-ASb	36472	38769.6	ЧЗ	Кнопки дополнительной нагрузки (AUX) и Света в режиме Ожидания	СЛОВО		0/1	флаг
V6	V6-L00	36224	38769.7	ЧЗ	Выбор датчика, который используется как общий в сети	СЛОВО		0...7	число
V6	V6-L01	36225	38770.0	ЧЗ	Общее отображаемое значение в сети Link ²	СЛОВО		0/1/2	число
V6	V6-L02	36226	38770.1	ЧЗ	Отправлять новое значение Рабочей точки другим приборам сети Link ²	СЛОВО		0/1	флаг

ПАПКА	МЕТКА	АДРЕС ПАРАМЕТРА	АДРЕС ВИЗУАЛИЗ.	ЧТ./ЗАП.	ОПИСАНИЕ	РАЗМЕР ДАННЫХ	КОНВЕРТ.	ДИАПАЗОН	ЕДИН. ИЗМ.
V6	V6-L03	36227	38770.2	ЧЗ	Разрешает давать в сеть Link ² команду на Разморозку	СЛОВО		0/1/2	число
V6	V6-L04	36228	38770.3	ЧЗ	Режим завершения разморозки	СЛОВО		0/1	флаг
V6	V6-L05	36229	38770.4	ЧЗ	Позволяет синхронизацию команды Режимы Ожидания	СЛОВО		0/1	флаг
V6	V6-L06	36230	38770.5	ЧЗ	Позволяет синхронизацию команды Свет	СЛОВО		0/1	флаг
V6	V6-L07	36231	38770.6	ЧЗ	Позволяет синхронизацию команды Режимы Энергосбережения	СЛОВО		0/1	флаг
V6	V6-L08	36232	38770.7	ЧЗ	Позволяет синхронизацию команды Дополнительная нагрузка	СЛОВО		0/1	флаг
V6	V6-L09	36233	38771.0	ЧЗ	Разрешает использование общего датчика насыщения	СЛОВО		0/1	флаг
V6	V6-L10	36484	38771.1	ЧЗ	Время ожидания конца разморозки на всех приборах (зависимый реж.)	СЛОВО		0...250	мин
V6	V6-L11	36234	38788.2	ЧЗ	Число приборов в сети Link ²	СЛОВО		0...8	мин
V6	V6-L12	36235	38788.3	ЧЗ	Общее реле аварии в сети Link ²	СЛОВО		0/1/2	мин
V6	V6-dcS	36418	38771.4	ЧЗ	Рабочая точка цикла Глубокого охлаждения	СЛОВО	ДА	-58.0...302	°C/°F
V6	V6-tdc	36419	38771.5	ЧЗ	Продолжительность цикла Глубокого охлаждения	СЛОВО		0...250	мин
V6	V6-dcc	36420	38771.6	ЧЗ	Задержка запуска Разморозки после цикла Глубокого охлаждения	СЛОВО		0...250	мин
V6	V6-ESt	36347	38771.7	ЧЗ	Действия, выполняемые по временной таблице событий по часам RTC	СЛОВО		0...4	число
V6	V6-ESF	36415	38772.0	ЧЗ	Разрешение активизации режима Энергосбережения для Вентиляторов	СЛОВО		0/1	флаг
V6	V6-Cdt	36416	38772.1	ЧЗ	Время закрытой двери до ввода режима Динамического смещения	СЛОВО		0...255	мин*10
V6	V6-ESo	36417	38772.2	ЧЗ	Интенсивность открытия двери для выхода из Динамического смещения	СЛОВО		0...10	число
V6	V6-OS1	36364	38772.3	ЧЗ	Смещение рабочей точки регулятора 1 в режиме Энергосбережения	СЛОВО	ДА	-50.0...50.0	°C/°F
V6	V6-OS2	36365	38772.4	ЧЗ	Смещение рабочей точки регулятора 2 в режиме Энергосбережения	СЛОВО	ДА	-50.0...50.0	°C/°F
V6	V6-Od1	36366	38772.5	ЧЗ	Динамическое смещение рабочей точки 1 в установках с дверью	СЛОВО	ДА	-50.0...50.0	°C/°F
V6	V6-Od2	36367	38772.6	ЧЗ	Динамическое смещение рабочей точки 2 в установках с дверью	СЛОВО	ДА	-50.0...50.0	°C/°F
V6	V6-dn1	36355	38772.7	ЧЗ	Дифференциал регулятора 1 в режиме Энергосбережения	СЛОВО	ДА	-58.0...302	°C/°F
V6	V6-dn2	36356	38773.0	ЧЗ	Дифференциал регулятора 2 в режиме Энергосбережения	СЛОВО	ДА	-58.0...302	°C/°F
V6	V6-EdH	36341	38773.1	ЧЗ	Час запуска режима Энергосбережения по "Рабочим" дням	СЛОВО		0...24	часы
V6	V6-Edn	36342	38773.2	ЧЗ	Минуты запуска режима Энергосбережения по "Рабочим" дням	СЛОВО		0...59	мин
V6	V6-Edd	36343	38773.3	ЧЗ	Продолжительность режима Энергосбережения по "Рабочим" дням	СЛОВО		1...72	часы
V6	V6-EFH	36344	38773.4	ЧЗ	Час запуска режима Энергосбережения по "Выходным" дням	СЛОВО		0...24	часы
V6	V6-EFn	36345	38773.5	ЧЗ	Минуты запуска режима Энергосбережения по "Выходным" дням	СЛОВО		0...59	мин
V6	V6-EFd	36346	38773.6	ЧЗ	Продолжительность режима Энергосбережения по "Выходным" дням	СЛОВО		1...72	часы
V6	V6-FH	36447	38773.7	ЧЗ	Выбор типа управления/датчика Рамочного Нагревателя	СЛОВО		0...8	число
V6	V6-FHt	36449	38774.0	ЧЗ	Период ШИМ цикла управления Рамочным Нагревателем	СЛОВО		1...2500	сек*10
V6	V6-FH0	36450	38774.1	ЧЗ	Рабочая точка Рамочного нагревателя по датчику на двери	СЛОВО	ДА	-58.0...302	°C/°F

ПАПКА	МЕТКА	АДРЕС ПАРАМЕТРА	АДРЕС ВИЗУАЛИЗ.	ЧТ./ЗАП.	ОПИСАНИЕ	РАЗМЕР ДАННЫХ	КОНВЕРТ.	ДИАПАЗОН	ЕДИН. ИЗМ.
V6	V6-FH1	36451	38774.2	ЧЗ	Смещение Пропорциональной зоны Рамочного нагревателя	СЛОВО		0.0...25.0	°C/°F
V6	V6-FH2	36452	38774.3	ЧЗ	Пропорциональная зона Рамочного нагревателя по датчику	СЛОВО		-58.0...302	°C/°F
V6	V6-FH3	36453	38774.4	ЧЗ	Минимальный процент выхода Рамочного нагревателя	СЛОВО		0...100	%
V6	V6-FH4	36454	38774.5	ЧЗ	Максимальный % выхода Рамочного нагревателя для Дневного режима	СЛОВО		0...100	%
V6	V6-FH5	36455	38774.6	ЧЗ	Максимальный % выхода Рамочного нагревателя для Дневного режима	СЛОВО		0...100	%
V6	V6-FH6	36456	38774.7	ЧЗ	Фиксированный % выхода Рамочного нагревателя при Разморозке	СЛОВО		0...100	%
V6	V6-LOC	36459	38775.0	ЧЗ	Блокировка изменения Рабочей точки	СЛОВО		0/1	флаг
V6	V6-PS1	36460	38775.1	ЧЗ	Пароль 1	СЛОВО		0...250	число
V6	V6-PS2	36461	38775.2	ЧЗ	Пароль 2	СЛОВО		0...250	число
V6	V6-ndt	36462	38775.3	ЧЗ	Индикация десятичной точки при отображении значений	СЛОВО		0/1	флаг
V6	V6-CA1	36268	38775.4	ЧЗ	Смещение/Калибровка к значению, считываемому с датчика Pb1	СЛОВО	ДА	-30.0...30.0	°C/°F
V6	V6-CA2	36269	38775.5	ЧЗ	Смещение/Калибровка к значению, считываемому с датчика Pb2	СЛОВО	ДА	-30.0...30.0	°C/°F
V6	V6-CA3	36270	38775.6	ЧЗ	Смещение/Калибровка к значению, считываемому с датчика Pb3	СЛОВО	ДА	-30.0...30.0	°C/°F
V6	V6-CA4	36271	38775.7	ЧЗ	Смещение/Калибровка к значению, считываемому с датчика Pb4	СЛОВО	ДА	-30.0...30.0	°C/°F
V6	V6-CA5	36272	38776.0	ЧЗ	Смещение/Калибровка к значению, считываемому с датчика Pb5	СЛОВО	ДА	-30.0...30.0	°C/°F
V6	V6-CA6	36273	38776.1	ЧЗ	Смещение/Калибровка к значению, считываемому с датчика Pb6	СЛОВО	ДА	-30.0...30.0	Бар/Psi
V6	V6-CA7	36274	38776.2	ЧЗ	Смещение/Калибровка к значению, считываемому с датчика Pb7	СЛОВО	ДА	-30.0...30.0	Бар/Psi
V6	V6-LdL	36463	38776.3	ЧЗ	Минимальное, отображаемое на дисплее значение	СЛОВО	ДА	-58.0...V6-HdL	°C/°F
V6	V6-HdL	36464	38776.4	ЧЗ	Максимальное, отображаемое на дисплее значение	СЛОВО	ДА	V6-LdL...302	°C/°F
V6	V6-ddL	36465	38776.5	ЧЗ	Режим дисплея при Разморозке (до достижения Рабочей точки)	СЛОВО		0/1/2	число
V6	V6-Ldd	36466	38776.6	ЧЗ	Максимальное время смены режима дисплея при Разморозке (по ddL)	СЛОВО		0...250	мин
V6	V6-dro	36467	38776.7	ЧЗ	Выбор единицы измерения для отображения температуры	СЛОВО		0/1	флаг
V6	V6-SbP	36468	38777.0	ЧЗ	Выбор единицы измерения давления	СЛОВО		0/1	флаг
V6	V6-ddd	36469	38777.1	ЧЗ	Выбор значения, отображаемого в режиме Основного дисплея	СЛОВО		0...8	число
V6	V6-ddE	36470	38777.2	ЧЗ	Выбор значения, отображаемого на Эхо- дисплее	СЛОВО		0...8	число
V6	V6-rPH	36421	38777.3	ЧЗ	Выбор датчика, по которому регистрируются аварии по протоколу НАССР	СЛОВО		0...5	число
V6	V6-H00	36236	38777.4	ЧЗ	Выбор типа датчиков температуры (Pb1 ... Pb5)	СЛОВО		0/1/2	число
V6	V6-H02	36471	38777.5	ЧЗ	Время удержания нажатой кнопки для запуска функции	СЛОВО		0...250	сек
V6	V6-H08	36473	38777.6	ЧЗ	Выбор состояния прибора в режиме Ожидания	СЛОВО		0/1/2	число
V6	V6-H11	36239	38777.7	ЧЗ	Назначение и полярность Цифрового входа 1 (Pb1)	СЛОВО	ДА	-17...17	число
V6	V6-H12	36240	38778.0	ЧЗ	Назначение и полярность Цифрового входа 2 (Pb2)	СЛОВО	ДА	-17...17	число
V6	V6-H13	36241	38778.1	ЧЗ	Назначение и полярность Цифрового входа 3 (Pb3)	СЛОВО	ДА	-17...17	число
V6	V6-H14	36242	38778.2	ЧЗ	Назначение и полярность Цифрового входа 4 (Pb4)	СЛОВО	ДА	-17...17	число
V6	V6-H15	36243	38778.3	ЧЗ	Назначение и полярность Цифрового входа 5 (Pb5)	СЛОВО	ДА	-17...17	число
V6	V6-H16	36244	38778.4	ЧЗ	Назначение и полярность Цифрового входа 6 (Pb6)	СЛОВО	ДА	-17...17	число
V6	V6-H17	36245	38778.5	ЧЗ	Назначение и полярность Цифрового входа 7 (Pb7)	СЛОВО	ДА	-17...17	число
V6	V6-H18	36246	38778.6	ЧЗ	Назначение и полярность Цифрового входа 8 (DI)	СЛОВО	ДА	-17...17	число

ПАПКА	МЕТКА	АДРЕС ПАРАМЕТРА	АДРЕС ВИЗУАЛИЗ.	ЧТ./ЗАП.	ОПИСАНИЕ	РАЗМЕР ДАННЫХ	КОНВЕРТ.	ДИАПАЗОН	ЕДИН. ИЗМ.
V6	V6-dti	36255	38778.7	ЧЗ	Единица измерения задержки активизации Цифровых входов DI1 и DI2	СЛОВО		0...1	число
V6	V6-d11	36247	38779.0	ЧЗ	Задержка активизации Цифрового входа 1 (Pb1)	СЛОВО		0...255	мин/dti
V6	V6-d12	36248	38779.1	ЧЗ	Задержка активизации Цифрового входа 2 (Pb2)	СЛОВО		0...255	мин/dti
V6	V6-d13	36249	38779.2	ЧЗ	Задержка активизации Цифрового входа 3 (Pb3)	СЛОВО		0...255	мин
V6	V6-d14	36250	38779.3	ЧЗ	Задержка активизации Цифрового входа 4 (Pb4)	СЛОВО		0...255	мин
V6	V6-d15	36251	38779.4	ЧЗ	Задержка активизации Цифрового входа 5 (Pb5)	СЛОВО		0...255	мин
V6	V6-d16	36252	38779.5	ЧЗ	Задержка активизации Цифрового входа 6 (Pb6)	СЛОВО		0...255	мин
V6	V6-d17	36253	38779.6	ЧЗ	Задержка активизации Цифрового входа 7 (Pb7)	СЛОВО		0...255	мин
V6	V6-d18	36254	38779.7	ЧЗ	Задержка активизации Цифрового входа 8 (DI)	СЛОВО		0...255	мин
V6	V6-H21	36276	38780.0	ЧЗ	Назначение Цифрового выхода/Реле 1 (OUT 1)	СЛОВО		0...17	число
V6	V6-H22	36277	38780.1	ЧЗ	Назначение Цифрового выхода/Реле 2 (OUT 2)	СЛОВО		0...17	число
V6	V6-H23	36278	38780.2	ЧЗ	Назначение Цифрового выхода/Реле 3 (OUT 3)	СЛОВО		0...17	число
V6	V6-H24	36279	38780.3	ЧЗ	Назначение Цифрового выхода/Реле 4 (OUT 4)	СЛОВО		0...17	число
V6	V6-H25	36280	38780.4	ЧЗ	Назначение Цифрового выхода/Реле 5 (OUT 5)	СЛОВО		0...17	число
V6	V6-H27	36282	38780.6	ЧЗ	Назначение Цифрового выхода/Открытый коллектор 7	СЛОВО		0...17	число
V6	V6-H29	36283	38780.7	ЧЗ	Разрешение работы зуммера на клавиатуре	СЛОВО		0/1	флаг
V6	V6-H31	36474	38781.0	ЧЗ	Назначение кнопки ВВЕРХ	СЛОВО		0...9	число
V6	V6-H32	36475	38781.1	ЧЗ	Назначение кнопки ВНИЗ	СЛОВО		0...9	число
V6	V6-H33	36476	38781.2	ЧЗ	Назначение кнопки ESC	СЛОВО		0...9	число
V6	V6-H34	36477	38781.3	ЧЗ	Назначение кнопки FREE 1	СЛОВО		0...9	число
V6	V6-H35	36478	38781.4	ЧЗ	Назначение кнопки FREE 2	СЛОВО		0...9	число
V6	V6-H36	36479	38781.5	ЧЗ	Назначение кнопки FREE 3	СЛОВО		0...9	число
V6	V6-H37	36480	38781.6	ЧЗ	Назначение кнопки FREE 4	СЛОВО		0...9	число
V6	V6-H41	36256	38781.7	ЧЗ	Тип использования Аналогового входа 1 (Pb1)	СЛОВО		0/1/2	число
V6	V6-H42	36257	38782.0	ЧЗ	Тип использования Аналогового входа 2 (Pb2)	СЛОВО		0/1/2	число
V6	V6-H43	36258	38782.1	ЧЗ	Тип использования Аналогового входа 3 (Pb3)	СЛОВО		0/1/2	число
V6	V6-H44	36259	38782.2	ЧЗ	Тип использования Аналогового входа 4 (Pb4)	СЛОВО		0/1/2	число
V6	V6-H45	36260	38782.3	ЧЗ	Тип использования Аналогового входа 5 (Pb5)	СЛОВО		0/1/2	число
V6	V6-H46	36261	38782.4	ЧЗ	Тип использования Аналогового входа 1 (Pb6)	СЛОВО		0/1/2	число
V6	V6-H47	36262	38782.5	ЧЗ	Тип использования Аналогового входа 1 (Pb7)	СЛОВО		0/1/2	число
V6	V6-H50	36284	38782.6	ЧЗ	Выбор типа сигнала Аналогового выхода	СЛОВО		0/1	флаг
V6	V6-H51	36285	38782.7	ЧЗ	Назначение аналогового выхода	СЛОВО		0/1/2	число
V6	V6-H68	36286	38783.0	ЧЗ	Наличие/Использование часов реального времени	СЛОВО		0/1	флаг
V6	V6-H70	36264	38783.1	ЧЗ	Выбор 1-го датчика для расчета значения Виртуального датчика	СЛОВО		0...5	число
V6	V6-H71	36265	38783.2	ЧЗ	Выбор 2-го датчика для расчета значения Виртуального датчика	СЛОВО		0...5	число
V6	V6-H72	36266	38783.3	ЧЗ	Весовой % 1-го датчика в Виртуальном датчике в Дневном режиме	СЛОВО		0...100	%
V6	V6-H73	36267	38783.4	ЧЗ	Весовой % 1-го датчика в Виртуальном датчике в Ночном режиме	СЛОВО		0...100	%
V6	V6-H74	36496	38787.7	ЧЗ	Выбор датчика в качестве виртуального фильтрованного датчика	СЛОВО		0...6	число
V6	V6-H75	36497	38788.0	ЧЗ	Процент входного сигнала в тысячных для виртуального фильтрованного датчика	СЛОВО		1...1000	число
V6	V6-H76	36498	38788.1	ЧЗ	Смещение виртуального фильтрованного датчика	СЛОВО		-999.9...999.9	число
V6	V6-Ety	36481	38783.5	ЧЗ	Выбор наличия/типа используемого Электронного ТРВ	СЛОВО		0/1/2	число
V6	V6-UL	---	38786.0	ЧЗ	Выгрузка таблицы настроечных параметров прибора на Unicard/MFK	2 БИТа		0...3	число
V6	V6-dL	---	38786.1	ЧЗ	Загрузка таблицы настроечных параметров с Unicard/MFK на прибор	2 БИТа		0...3	число
V6	V6-Fr	---	38786.2	ЧЗ	Очистка Unicard/MFK с ее форматированием под тип прибора	2 БИТа		0...3	число
V6	V6-OHP	36488	38786.6	ЧЗ	Выбор датчика температуры масла	СЛОВО		0...8	число
V6	V6-OSP	36489	38786.7	ЧЗ	Рабочая точка нагревателя масла	СЛОВО	ДА	OLS...OHS	°C/°F

ПАПКА	МЕТКА	АДРЕС ПАРАМЕТРА	АДРЕС ВИЗУАЛИЗ.	ЧТ./ЗАП.	ОПИСАНИЕ	РАЗМЕР ДАННЫХ	КОНВЕРТ.	ДИАПАЗОН	ЕДИН. ИЗМ.
V6	V6-OHd	36490	38787.0	ЧЗ	Дифференциал нагревателя масла	СЛОВО		0.1...25.0	°C/°F
V6	V6-OHS	36492	38787.2	ЧЗ	Максимальная Рабочая точка нагревателя масла	СЛОВО	ДА	OLS...302	°C/°F
V6	V6-OLS	36493	38787.3	ЧЗ	Минимальная Рабочая точка нагревателя масла	СЛОВО	ДА	-58.0...OHS	°C/°F
ПАРАМЕТРЫ ПРИЛОЖЕНИЯ 7									
V7	V7-rE	36732	38848.0	ЧЗ	Выбор типа используемого регулятора	СЛОВО		0...5	число
V7	V7-rP1	36733	38848.1	ЧЗ	Выбор датчика регулятора 1 (Термостата 1)	СЛОВО		0...8	число
V7	V7-rP2	36734	38848.2	ЧЗ	Выбор датчика регулятора 2 (Термостата 2)	СЛОВО		0...8	число
V7	V7-SP1	36735	38848.3	ЧЗ	Рабочая точка регулятора 1 (Термостата 1)	СЛОВО	ДА	V7-LS1...V7-HS1	°C/°F
V7	V7-dF1	36736	38848.4	ЧЗ	Дифференциал регулятора 1 (абсолютный или относительный)	СЛОВО	ДА	-58.0...302	°C/°F
V7	V7-SP2	36737	38848.5	ЧЗ	Рабочая точка регулятора 2 (Термостата 2)	СЛОВО	ДА	V7-LS2...V7-HS2	°C/°F
V7	V7-dF2	36738	38848.6	ЧЗ	Дифференциал регулятора 2 (абсолютный или относительный)	СЛОВО	ДА	-58.0...302	°C/°F
V7	V7-Stt	36741	38848.7	ЧЗ	Режим задания Дифференциалов dF1 и dF2	СЛОВО		0/1	флаг
V7	V7-HS1	36744	38849.0	ЧЗ	Максимальное значение для изменения Рабочей точки SP1	СЛОВО	ДА	V7-LS1...V7-HdL	°C/°F
V7	V7-LS1	36745	38849.1	ЧЗ	Минимальное значение для изменения Рабочей точки SP1	СЛОВО	ДА	V7-LdL...V7-HS1	°C/°F
V7	V7-HS2	36746	38849.2	ЧЗ	Максимальное значение для изменения Рабочей точки SP2	СЛОВО	ДА	V7-LS2...V7-HdL	°C/°F
V7	V7-LS2	36747	38849.3	ЧЗ	Минимальное значение для изменения Рабочей точки SP2	СЛОВО	ДА	V7-LdL...V7-HS2	°C/°F
V7	V7-HC1	36742	38849.4	ЧЗ	Выбор режима регулятора 1 (Термостата 1)	СЛОВО		0/1	флаг
V7	V7-HC2	36743	38849.5	ЧЗ	Выбор режима регулятора 2 (Термостата 2)	СЛОВО		0/1	флаг
V7	V7-Cit	36752	38849.7	ЧЗ	Минимальное время работы компрессора	СЛОВО		0...250	мин
V7	V7-CAt	36753	38850.0	ЧЗ	Максимальное время непрерывной работы компрессора	СЛОВО		0...250	мин
V7	V7-Ont	36758	38850.1	ЧЗ	Время рабочего состояния регулятора в цикле при отказе датчика	СЛОВО		0...250	мин
V7	V7-OFt	36759	38850.2	ЧЗ	Время выключенного состояния регулятора в цикле при отказе датчика	СЛОВО		0...250	мин
V7	V7-dOn	36754	38850.3	ЧЗ	Задержка от запроса на включение Компрессора до его выполнения	СЛОВО		0...250	сек
V7	V7-dOF	36755	38850.4	ЧЗ	Задержка от выключения компрессора до его последующего включения	СЛОВО		0...250	мин
V7	V7-dbi	36756	38850.5	ЧЗ	Задержка между двумя включениями Компрессорами	СЛОВО		0...250	мин
V7	V7-OdO	36757	38850.6	ЧЗ	Задержка включения выходов после включения прибора	СЛОВО		0...250	мин
V7	V7-OF1	36763	38851.3	ЧЗ	Величина фиксированного смещения по удаленной команде	СЛОВО	ДА	-50.0...50.0	°C/°F
V7	V7-Pot	36869	38882.3	ЧЗ	Время откачки	СЛОВО		0...250	сек
V7	V7-SS1	36870	38882.4	ЧЗ	Плавный запуск Компрессора: предварительное открытие клапана горячего газа	СЛОВО		0...250	сек
V7	V7-SS2	36871	38882.5	ЧЗ	Плавный запуск Компрессора: задержка открытия клапана горячего газа	СЛОВО		0...250	сек
V7	V7-dP1	36764	38851.4	ЧЗ	Выбор датчика для контроля прерывания Разморозки испарителя 1	СЛОВО		0...8	число
V7	V7-dP2	36765	38851.5	ЧЗ	Выбор датчика для контроля прерывания Разморозки испарителя 2	СЛОВО		0...8	число
V7	V7-dtY	36768	38851.6	ЧЗ	Выбор типа режима Разморозки	СЛОВО		0...4	число
V7	V7-dFt	36766	38851.7	ЧЗ	Выбор условия запуска Разморозки при 2 датчиках Разморозки	СЛОВО		0/1/2	число
V7	V7-dit	36769	38852.0	ЧЗ	Интервал между двумя последовательными циклами Разморозки	СЛОВО		0...250	часы/dt1
V7	V7-dt1	36772	38852.1	ЧЗ	Единица измерения интервалов между Разморозками (параметра dit)	СЛОВО		0/1/2	число
V7	V7-dt2	36773	38852.2	ЧЗ	Единица измерения продолжительностей Разморозки (парам. dE1/dE2)	СЛОВО		0/1/2	число

ПАПКА	МЕТКА	АДРЕС ПАРАМЕТРА	АДРЕС ВИЗУАЛИЗ.	ЧТ./ЗАП.	ОПИСАНИЕ	РАЗМЕР ДАННЫХ	КОНВЕРТ.	ДИАПАЗОН	ЕДИН. ИЗМ.
V7	V7-dCt	36767	38852.3	ЧЗ	Выбор режима отсчета интервала между Разморозками	СЛОВО		0...5	число
V7	V7-dOH	36774	38852.4	ЧЗ	Задержка запуска цикла Разморозки от получения запроса регулятора	СЛОВО		0...250	мин
V7	V7-dE1	36770	38852.5	ЧЗ	Максимальная продолжительность цикла Разморозки испарителя 1	СЛОВО		1...250	мин/dt2
V7	V7-dE2	36771	38852.6	ЧЗ	Максимальная продолжительность цикла Разморозки испарителя 2	СЛОВО		1...250	мин/dt2
V7	V7-dS1	36776	38852.7	ЧЗ	Порог температуры, при достижении которого Разморозка 1 прерывается	СЛОВО	ДА	-58.0...302	°C/°F
V7	V7-dS2	36777	38853.0	ЧЗ	Порог температуры, при достижении которого Разморозка 2 прерывается	СЛОВО	ДА	-58.0...302	°C/°F
V7	V7-dSS	36775	38853.1	ЧЗ	Нижний порог запуска разморозки по температуре испарителя	СЛОВО	ДА	-58.0...302	°C/°F
V7	V7-dPO	36778	38853.2	ЧЗ	Разрешение запуска цикла Разморозки сразу после включения прибора	СЛОВО		0/1	флаг
V7	V7-tcd	36779	38853.3	ЧЗ	Время работы (>0) или простоя (<0) Компрессора перед Разморозкой	СЛОВО	ДА	-60...60	мин
V7	V7-ndE	36780	38853.4	ЧЗ	Продолжительность цикла Разморозки с Горячим газом	СЛОВО		0...250	мин
V7	V7-PdC	36781	38853.5	ЧЗ	Время откачки Горячего газа после окончания Разморозки	СЛОВО		0...250	мин
V7	V7-tPd	36783	38853.6	ЧЗ	Минимальное время откачки холодного газа перед запуском Разморозки	СЛОВО		0...255	мин
V7	V7-dPH	36722	38853.7	ЧЗ	Час запуска периодической Разморозки	СЛОВО		0...24	часы
V7	V7-dPn	36723	38854.0	ЧЗ	Минуты запуска периодической Разморозки	СЛОВО		0...59	мин
V7	V7-dPd	36724	38854.1	ЧЗ	Интервал между запусками Разморозки по Периодическому графику	СЛОВО		1...7	День
V7	V7-Fd1	36671	38854.2	ЧЗ	1-й день недели, считающийся "Выходным"	СЛОВО		0...7	число
V7	V7-Fd2	36672	38854.3	ЧЗ	2-й день недели, считающийся "Выходным"	СЛОВО		0...7	число
V7	V7-Edt	36673	38854.4	ЧЗ	Своя продолжительность и температура конца Разморозки для событий	СЛОВО		0/1	флаг
V7	V7-d1H	36674	38854.5	ЧЗ	Час запуска 1-й Разморозки "Рабочих" дней	СЛОВО		0...24	часы
V7	V7-d1n	36675	38854.6	ЧЗ	Минуты запуска 1-й Разморозки "Рабочих" дней	СЛОВО		0...59	мин
V7	V7-d1t	36676	38854.7	ЧЗ	Максимальная продолжительность 1-й Разморозки "Рабочих" дней	СЛОВО		0...250	мин
V7	V7-d1S	36677	38855.0	ЧЗ	Температура прерывания 1-й Разморозки "Рабочих" дней	СЛОВО	ДА	-58.0...302	°C/°F
V7	V7-d2H	36678	38855.1	ЧЗ	Час запуска 2-й Разморозки "Рабочих" дней	СЛОВО	ДА	V7-d1H...24	часы
V7	V7-d2n	36679	38855.2	ЧЗ	Минуты запуска 2-й Разморозки "Рабочих" дней	СЛОВО		0...59	мин
V7	V7-d2t	36680	38855.3	ЧЗ	Максимальная продолжительность 2-й Разморозки "Рабочих" дней	СЛОВО		0...250	мин
V7	V7-d2S	36681	38855.4	ЧЗ	Температура прерывания 2-й Разморозки "Рабочих" дней	СЛОВО	ДА	-58.0...302	°C/°F
V7	V7-d3H	36682	38855.5	ЧЗ	Час запуска 3-й Разморозки "Рабочих" дней	СЛОВО		V7-d2H...24	часы
V7	V7-d3n	36683	38855.6	ЧЗ	Минуты запуска 3-й Разморозки "Рабочих" дней	СЛОВО		0...59	мин
V7	V7-d3t	36684	38855.7	ЧЗ	Максимальная продолжительность 3-й Разморозки "Рабочих" дней	СЛОВО		0...250	мин
V7	V7-d3S	36685	38856.0	ЧЗ	Температура прерывания 3-й Разморозки "Рабочих" дней	СЛОВО	ДА	-58.0...302	°C/°F
V7	V7-d4H	36686	38856.1	ЧЗ	Час запуска 4-й Разморозки "Рабочих" дней	СЛОВО		V7-d3H...24	часы
V7	V7-d4n	36687	38856.2	ЧЗ	Минуты запуска 4-й Разморозки "Рабочих" дней	СЛОВО		0...59	мин
V7	V7-d4t	36688	38856.3	ЧЗ	Максимальная продолжительность 4-й Разморозки "Рабочих" дней	СЛОВО		0...250	мин
V7	V7-d4S	36689	38856.4	ЧЗ	Температура прерывания 4-й Разморозки "Рабочих" дней	СЛОВО	ДА	-58.0...302	°C/°F
V7	V7-d5H	36690	38856.5	ЧЗ	Час запуска 5-й Разморозки "Рабочих" дней	СЛОВО		V7-d4H...24	часы
V7	V7-d5n	36691	38856.6	ЧЗ	Минуты запуска 5-й Разморозки "Рабочих" дней	СЛОВО		0...59	мин

ПАПКА	МЕТКА	АДРЕС ПАРАМЕТРА	АДРЕС ВИЗУАЛИЗ.	ЧТ./ЗАП.	ОПИСАНИЕ	РАЗМЕР ДАННЫХ	КОНВЕРТ.	ДИАПАЗОН	ЕДИН. ИЗМ.
V7	V7-d5t	36692	38856.7	ЧЗ	Максимальная продолжительность 5-й Разморозки "Рабочих" дней	СЛОВО		0...250	мин
V7	V7-d5S	36693	38857.0	ЧЗ	Температура прерывания 5-й Разморозки "Рабочих" дней	СЛОВО	ДА	-58.0...302	°C/°F
V7	V7-d6H	36694	38857.1	ЧЗ	Час запуска 6-й Разморозки "Рабочих" дней	СЛОВО		V7-d5H...24	часы
V7	V7-d6n	36695	38857.2	ЧЗ	Минуты запуска 6-й Разморозки "Рабочих" дней	СЛОВО		0...59	мин
V7	V7-d6t	36696	38857.3	ЧЗ	Максимальная продолжительность 6-й Разморозки "Рабочих" дней	СЛОВО		0...250	мин
V7	V7-d6S	36697	38857.4	ЧЗ	Температура прерывания 6-й Разморозки "Рабочих" дней	СЛОВО	ДА	-58.0...302	°C/°F
V7	V7-F1H	36698	38857.5	ЧЗ	Час запуска 1-й Разморозки "Выходных" дней	СЛОВО		0...24	часы
V7	V7-F1n	36699	38857.6	ЧЗ	Минуты запуска 1-й Разморозки "Выходных" дней	СЛОВО		0...59	мин
V7	V7-F1t	36700	38857.7	ЧЗ	Максимальная продолжительность 1-й Разморозки "Выходных" дней	СЛОВО		0...250	мин
V7	V7-F1S	36701	38858.0	ЧЗ	Температура прерывания 1-й Разморозки "Выходных" дней	СЛОВО	ДА	-58.0...302	°C/°F
V7	V7-F2H	36702	38858.1	ЧЗ	Час запуска 2-й Разморозки "Выходных" дней	СЛОВО		V7-F1H...24	часы
V7	V7-F2n	36703	38858.2	ЧЗ	Минуты запуска 2-й Разморозки "Выходных" дней	СЛОВО		0...59	мин
V7	V7-F2t	36704	38858.3	ЧЗ	Максимальная продолжительность 2-й Разморозки "Выходных" дней	СЛОВО		0...250	мин
V7	V7-F2S	36705	38858.4	ЧЗ	Температура прерывания 2-й Разморозки "Выходных" дней	СЛОВО	ДА	-58.0...302	°C/°F
V7	V7-F3H	36706	38858.5	ЧЗ	Час запуска 3-й Разморозки "Выходных" дней	СЛОВО		V7-F2H...24	часы
V7	V7-F3n	36707	38858.6	ЧЗ	Минуты запуска 3-й Разморозки "Выходных" дней	СЛОВО		0...59	мин
V7	V7-F3t	36708	38858.7	ЧЗ	Максимальная продолжительность 3-й Разморозки "Выходных" дней	СЛОВО		0...250	мин
V7	V7-F3S	36709	38859.0	ЧЗ	Температура прерывания 3-й Разморозки "Выходных" дней	СЛОВО	ДА	-58.0...302	°C/°F
V7	V7-F4H	36710	38859.1	ЧЗ	Час запуска 4-й Разморозки "Выходных" дней	СЛОВО		V7-F3H...24	часы
V7	V7-F4n	36711	38859.2	ЧЗ	Минуты запуска 4-й Разморозки "Выходных" дней	СЛОВО		0...59	мин
V7	V7-F4t	36712	38859.3	ЧЗ	Максимальная продолжительность 4-й Разморозки "Выходных" дней	СЛОВО		0...250	мин
V7	V7-F4S	36713	38859.4	ЧЗ	Температура прерывания 4-й Разморозки "Выходных" дней	СЛОВО	ДА	-58.0...302	°C/°F
V7	V7-F5H	36714	38859.5	ЧЗ	Час запуска 5-й Разморозки "Выходных" дней	СЛОВО		V7-F4H...24	часы
V7	V7-F5n	36715	38859.6	ЧЗ	Минуты запуска 5-й Разморозки "Выходных" дней	СЛОВО		0...59	мин
V7	V7-F5t	36716	38859.7	ЧЗ	Максимальная продолжительность 5-й Разморозки "Выходных" дней	СЛОВО		0...250	мин
V7	V7-F5S	36717	38860.0	ЧЗ	Температура прерывания 5-й Разморозки "Выходных" дней	СЛОВО	ДА	-58.0...302	°C/°F
V7	V7-F6H	36718	38860.1	ЧЗ	Час запуска 6-й Разморозки "Выходных" дней	СЛОВО		V7-F5H...24	часы
V7	V7-F6n	36719	38860.2	ЧЗ	Минуты запуска 6-й Разморозки "Выходных" дней	СЛОВО		0...59	мин
V7	V7-F6t	36720	38860.3	ЧЗ	Максимальная продолжительность 6-й Разморозки "Выходных" дней	СЛОВО		0...250	мин
V7	V7-F6S	36721	38860.4	ЧЗ	Температура прерывания 6-й Разморозки "Выходных" дней	СЛОВО	ДА	-58.0...302	°C/°F
V7	V7-PrH	36878	38883.5	ЧЗ	Время предварительного нагрева поддона	СЛОВО		0...255	мин
V7	V7-FP1	36784	38860.5	ЧЗ	Выбор датчика управления Вентилятором в обычном режиме	СЛОВО		0...8	число
V7	V7-FP2	36785	38860.6	ЧЗ	Выбор датчика управления Вентилятором в режиме Разморозки	СЛОВО		0...8	число
V7	V7-FPt	36786	38860.7	ЧЗ	Режим задания FSt	СЛОВО		0/1	флаг
V7	V7-FSt	36787	38861.0	ЧЗ	Температура испарителя, выше которой вентилятор выключается	СЛОВО	ДА	-58.0...302	°C/°F
V7	V7-FAd	36788	38861.1	ЧЗ	Дифференциал управления вентилятором	СЛОВО		0.1...25.0	°C/°F
V7	V7-Fdt	36789	38861.2	ЧЗ	Задержка запуска вентилятора испарителя после разморозки	СЛОВО		0...250	мин
V7	V7-dt	36794	38861.3	ЧЗ	Время дренажа теплообменника или время стекания капель	СЛОВО		0...250	мин

ПАПКА	МЕТКА	АДРЕС ПАРАМЕТРА	АДРЕС ВИЗУАЛИЗ.	ЧТ./ЗАП.	ОПИСАНИЕ	РАЗМЕР ДАННЫХ	КОНВЕРТ.	ДИАПАЗОН	ЕДИН. ИЗМ.
V7	V7-dFd	36792	38861.4	ЧЗ	Разрешение управления вентилятором во время Разморозки	СЛОВО		0/1	флаг
V7	V7-FCO	36791	38861.5	ЧЗ	Выбор режима управления вентилятором испарителя	СЛОВО		0...3	число
V7	V7-FdC	36790	38861.7	ЧЗ	Задержка от выключения компрессора до выключения вентилятора	СЛОВО		0...250	мин
V7	V7-FOn	36795	38862.0	ЧЗ	Время Включенного состояния вентилятора в Дневном ШИМ цикле	СЛОВО		0...250	мин
V7	V7-FOF	36796	38862.1	ЧЗ	Время выключенного состояния вентилятора в Дневном ШИМ цикле	СЛОВО		0...250	мин
V7	V7-Fnn	36797	38862.2	ЧЗ	Время Включенного состояния вентилятора в Ночном ШИМ цикле	СЛОВО		0...250	мин
V7	V7-FnF	36798	38862.3	ЧЗ	Время выключенного состояния вентилятора в Ночном ШИМ цикле	СЛОВО		0...250	мин
V7	V7-rA1	36812	38862.4	ЧЗ	Выбор 1-го датчика для регистрации Аварий по пределам	СЛОВО		0...7	число
V7	V7-rA2	36813	38862.5	ЧЗ	Выбор 2-го датчика для регистрации Аварий по пределам	СЛОВО		0...7	число
V7	V7-Att	36814	38862.6	ЧЗ	Режим задания параметров температурных аварийных пределов	СЛОВО		0/1	флаг
V7	V7-AFd	36815	38862.7	ЧЗ	Дифференциал снятия аварий по температурным пределам	СЛОВО		0.1...25.0	°C/°F
V7	V7-NA1	36816	38863.0	ЧЗ	Верхний аварийны порог температуры 1-го датчика	СЛОВО	ДА	V7-LA1...302	°C/°F
V7	V7-LA1	36817	38863.1	ЧЗ	Нижний аварийны порог температуры 1-го датчика	СЛОВО	ДА	-58.0...V7-NA1	°C/°F
V7	V7-NA2	36818	38863.2	ЧЗ	Верхний аварийны порог температуры 2-го датчика	СЛОВО	ДА	V7-LA2...302	°C/°F
V7	V7-LA2	36819	38863.3	ЧЗ	Нижний аварийны порог температуры 2-го датчика	СЛОВО	ДА	-58.0...V7-NA2	°C/°F
V7	V7-PAO	36820	38863.4	ЧЗ	Задержка регистрации аварий по пределам от включения прибора	СЛОВО		0...10	часы
V7	V7-dAO	36822	38863.5	ЧЗ	Задержка регистрации аварий по пределам после разморозки	СЛОВО		0...250	мин
V7	V7-OAO	36821	38863.6	ЧЗ	Задержка регистрации аварий по пределам после закрытия двери	СЛОВО		0...10	часы
V7	V7-tdO	36866	38863.7	ЧЗ	Задержка от момента открытия двери до выдачи аварии открытой двери	СЛОВО		0...250	число
V7	V7-tA1	36823	38864.0	ЧЗ	Задержка выдачи аварий по пределам датчика 1 после их нарушения	СЛОВО		0...250	мин
V7	V7-tA2	36824	38864.1	ЧЗ	Задержка выдачи аварий по пределам датчика 2 после их нарушения	СЛОВО		0...250	мин
V7	V7-dAt	36782	38864.2	ЧЗ	Регистрация аварии при завершении разморозки по времени	СЛОВО		0/1	флаг
V7	V7-EAL	36826	38864.3	ЧЗ	Отключение нагрузок Цифровым входом Внешней аварии	СЛОВО		0/1/2	число
V7	V7-tP	36867	38864.4	ЧЗ	"Принятие" аварии нажатием ЛЮБОЙ кнопки	СЛОВО		0/1	флаг
V7	V7-Art	36811	38864.5	ЧЗ	Период проверки подтверждения аварии сети Link ²	СЛОВО		0...250	мин*10
V7	V7-dSd	36808	38864.6	ЧЗ	Разрешить включение Света при открытии двери (реле Двери)	СЛОВО		0/1	флаг
V7	V7-dLt	36809	38864.7	ЧЗ	Задержка выключения реле Света (помещения) после подачи команды	СЛОВО		0...250	мин
V7	V7-OFL	36810	38865.0	ЧЗ	Кнопка Света всегда незамедлительно выключает реле Света	СЛОВО		0/1	флаг
V7	V7-dOd	36825	38865.1	ЧЗ	Отключение нагрузок Цифровым входом реле двери	СЛОВО		0...3	число
V7	V7-dOA	36827	38865.2	ЧЗ	Управление нагрузками Цифровыми входами, выбираемыми РЕА	СЛОВО		0...5	число
V7	V7-PEA	36828	38865.3	ЧЗ	Позволяет выбрать Цифровые входы для действия выбранного по dOA	СЛОВО		0...3	число
V7	V7-dCO	36829	38865.4	ЧЗ	Задержка действия по dOA для Компрессора по команде по dOA	СЛОВО		0...250	мин

ПАПКА	МЕТКА	АДРЕС ПАРАМЕТРА	АДРЕС ВИЗУАЛИЗ.	ЧТ./ЗАП.	ОПИСАНИЕ	РАЗМЕР ДАННЫХ	КОНВЕРТ.	ДИАПАЗОН	ЕДИН. ИЗМ.
V7	V7-dFO	36830	38865.5	ЧЗ	Задержка действия по dOA для Вентилятора по команде по dOA	СЛОВО		0...250	мин
V7	V7-ASb	36856	38865.6	ЧЗ	Кнопки дополнительной нагрузки (AUX) и Света в режиме Ожидания	СЛОВО		0/1	флаг
V7	V7-L00	36608	38865.7	ЧЗ	Выбор датчика, который используется как общий в сети	СЛОВО		0...7	число
V7	V7-L01	36609	38866.0	ЧЗ	Общее отображаемое значение в сети LAN	СЛОВО		0/1/2	число
V7	V7-L02	36610	38866.1	ЧЗ	Отправлять новое значение Рабочей точки другим приборам сети LAN	СЛОВО		0/1	флаг
V7	V7-L03	36611	38866.2	ЧЗ	Разрешает давать в сеть LINK ² команду на Разморозку	СЛОВО		0/1/2	число
V7	V7-L04	36612	38866.3	ЧЗ	Режим завершения разморозки	СЛОВО		0/1	флаг
V7	V7-L05	36613	38866.4	ЧЗ	Позволяет синхронизацию команды Режим Ожидания	СЛОВО		0/1	флаг
V7	V7-L06	36614	38866.5	ЧЗ	Позволяет синхронизацию команды Свет	СЛОВО		0/1	флаг
V7	V7-L07	36615	38866.6	ЧЗ	Позволяет синхронизацию команды Режим Энергосбережения	СЛОВО		0/1	флаг
V7	V7-L08	36616	38866.7	ЧЗ	Позволяет синхронизацию команды Дополнительная нагрузка	СЛОВО		0/1	флаг
V7	V7-L09	36617	38867.0	ЧЗ	Разрешает использование общего датчика насыщения	СЛОВО		0/1	флаг
V7	V7-L10	36868	38867.1	ЧЗ	Время ожидания конца разморозки на всех приборах (зависимый реж.)	СЛОВО		0...250	мин
V7	V7-L11	36618	38884.2	ЧЗ	Число приборов в сети Link ²	СЛОВО		0...8	мин
V7	V7-L12	36619	38884.3	ЧЗ	Общее реле аварии в сети Link ²	СЛОВО		0/1/2	мин
V7	V7-dcS	36802	38867.4	ЧЗ	Рабочая точка цикла Глубокого охлаждения	СЛОВО	ДА	-58.0...302	°C/°F
V7	V7-tdc	36803	38867.5	ЧЗ	Продолжительность цикла Глубокого охлаждения	СЛОВО		0...250	мин
V7	V7-dcc	36804	38867.6	ЧЗ	Задержка запуска Разморозки после цикла Глубокого охлаждения	СЛОВО		0...250	мин
V7	V7-ESt	36731	38867.7	ЧЗ	Действия, выполняемые по временной таблице событий по часам RTC	СЛОВО		0...4	число
V7	V7-ESF	36799	38868.0	ЧЗ	Разрешение активизации режима Энергосбережения для Вентиляторов	СЛОВО		0/1	флаг
V7	V7-Cdt	36800	38868.1	ЧЗ	Время закрытой двери до ввода режима Динамического смещения	СЛОВО		0...255	мин*10
V7	V7-ESo	36801	38868.2	ЧЗ	Интенсивность открытия двери для выхода из Динамического смещения	СЛОВО		0...10	число
V7	V7-OS1	36748	38868.3	ЧЗ	Смещение рабочей точки регулятора 1 в режиме Энергосбережения	СЛОВО	ДА	-50.0...50.0	°C/°F
V7	V7-OS2	36749	38868.4	ЧЗ	Смещение рабочей точки регулятора 2 в режиме Энергосбережения	СЛОВО	ДА	-50.0...50.0	°C/°F
V7	V7-Od1	36750	38868.5	ЧЗ	Динамическое смещение рабочей точки 1 в установках с дверью	СЛОВО	ДА	-50.0...50.0	°C/°F
V7	V7-Od2	36751	38868.6	ЧЗ	Динамическое смещение рабочей точки 2 в установках с дверью	СЛОВО	ДА	-50.0...50.0	°C/°F
V7	V7-dn1	36739	38868.7	ЧЗ	Дифференциал регулятора 1 в режиме Энергосбережения	СЛОВО	ДА	-58.0...302	°C/°F
V7	V7-dn2	36740	38869.0	ЧЗ	Дифференциал регулятора 2 в режиме Энергосбережения	СЛОВО	ДА	-58.0...302	°C/°F
V7	V7-EdH	36725	38869.1	ЧЗ	Час запуска режима Энергосбережения по "Рабочим" дням	СЛОВО		0...24	часы
V7	V7-Edn	36726	38869.2	ЧЗ	Минуты запуска режима Энергосбережения по "Рабочим" дням	СЛОВО		0...59	мин
V7	V7-Edd	36727	38869.3	ЧЗ	Продолжительность режима Энергосбережения по "Рабочим" дням	СЛОВО		1...72	часы
V7	V7-EFH	36728	38869.4	ЧЗ	Час запуска режима Энергосбережения по "Выходным" дням	СЛОВО		0...24	часы
V7	V7-EFn	36729	38869.5	ЧЗ	Минуты запуска режима Энергосбережения по "Выходным" дням	СЛОВО		0...59	мин

ПАПКА	МЕТКА	АДРЕС ПАРАМЕТРА	АДРЕС ВИЗУАЛИЗ.	ЧТ./ЗАП.	ОПИСАНИЕ	РАЗМЕР ДАННЫХ	КОНВЕРТ.	ДИАПАЗОН	ЕДИН. ИЗМ.
V7	V7-EFd	36730	38869.6	ЧЗ	Продолжительность режима Энергосбережения по "Выходным" дням	СЛОВО		1...72	часы
V7	V7-FH	36831	38869.7	ЧЗ	Выбор типа управления/датчика Рамочного Нагревателя	СЛОВО		0...8	число
V7	V7-FHt	36833	38870.0	ЧЗ	Период ШИМ цикла управления Рамочным Нагревателем	СЛОВО		1...2500	сек*10
V7	V7-FH0	36834	38870.1	ЧЗ	Рабочая точка Рамочного нагревателя по датчику на двери	СЛОВО	ДА	-58.0...302	°C/°F
V7	V7-FH1	36835	38870.2	ЧЗ	Смещение Пропорциональной зоны Рамочного нагревателя	СЛОВО		0.0...25.0	°C/°F
V7	V7-FH2	36836	38870.3	ЧЗ	Пропорциональная зона Рамочного нагревателя по датчику	СЛОВО		-58.0...302	°C/°F
V7	V7-FH3	36837	38870.4	ЧЗ	Минимальный процент выхода Рамочного нагревателя	СЛОВО		0...100	%
V7	V7-FH4	36838	38870.5	ЧЗ	Максимальный % выхода Рамочного нагревателя для Дневного режима	СЛОВО		0...100	%
V7	V7-FH5	36839	38870.6	ЧЗ	Максимальный % выхода Рамочного нагревателя для Дневного режима	СЛОВО		0...100	%
V7	V7-FH6	36840	38870.7	ЧЗ	Фиксированный % выхода Рамочного нагревателя при Разморозке	СЛОВО		0...100	%
V7	V7-LOC	36843	38871.0	ЧЗ	Блокировка изменения Рабочей точки	СЛОВО		0/1	флаг
V7	V7-PS1	36844	38871.1	ЧЗ	Пароль 1	СЛОВО		0...250	число
V7	V7-PS2	36845	38871.2	ЧЗ	Пароль 2	СЛОВО		0...250	число
V7	V7-ndt	36846	38871.3	ЧЗ	Индикация десятичной точки при отображении значений	СЛОВО		0/1	флаг
V7	V7-CA1	36652	38871.4	ЧЗ	Смещение/Калибровка к значению, считываемому с датчика Pb1	СЛОВО	ДА	-30.0...30.0	°C/°F
V7	V7-CA2	36653	38871.5	ЧЗ	Смещение/Калибровка к значению, считываемому с датчика Pb2	СЛОВО	ДА	-30.0...30.0	°C/°F
V7	V7-CA3	36654	38871.6	ЧЗ	Смещение/Калибровка к значению, считываемому с датчика Pb3	СЛОВО	ДА	-30.0...30.0	°C/°F
V7	V7-CA4	36655	38871.7	ЧЗ	Смещение/Калибровка к значению, считываемому с датчика Pb4	СЛОВО	ДА	-30.0...30.0	°C/°F
V7	V7-CA5	36656	38872.0	ЧЗ	Смещение/Калибровка к значению, считываемому с датчика Pb5	СЛОВО	ДА	-30.0...30.0	°C/°F
V7	V7-CA6	36657	38872.1	ЧЗ	Смещение/Калибровка к значению, считываемому с датчика Pb6	СЛОВО	ДА	-30.0...30.0	Бар/Psi
V7	V7-CA7	36658	38872.2	ЧЗ	Смещение/Калибровка к значению, считываемому с датчика Pb7	СЛОВО	ДА	-30.0...30.0	Бар/Psi
V7	V7-LdL	36847	38872.3	ЧЗ	Минимальное, отображаемое на дисплее значение	СЛОВО	ДА	-58.0...V7-HdL	°C/°F
V7	V7-HdL	36848	38872.4	ЧЗ	Максимальное, отображаемое на дисплее значение	СЛОВО	ДА	V7-LdL...302	°C/°F
V7	V7-ddL	36849	38872.5	ЧЗ	Режим дисплея при Разморозке (до достижения Рабочей точки)	СЛОВО		0/1/2	число
V7	V7-Ldd	36850	38872.6	ЧЗ	Максимальное время смены режима дисплея при Разморозке (по ddL)	СЛОВО		0...250	мин
V7	V7-dro	36851	38872.7	ЧЗ	Выбор единицы измерения для отображения температуры	СЛОВО		0/1	флаг
V7	V7-SbP	36852	38873.0	ЧЗ	Выбор единицы измерения давления	СЛОВО		0/1	флаг
V7	V7-ddd	36853	38873.1	ЧЗ	Выбор значения, отображаемого в режиме Основного дисплея	СЛОВО		0...8	число
V7	V7-ddE	36854	38873.2	ЧЗ	Выбор значения, отображаемого на Эхо- дисплее	СЛОВО		0...8	число
V7	V7-rPH	36805	38873.3	ЧЗ	Выбор датчика, по которому регистрируются аварии по протоколу НАССР	СЛОВО		0...5	число
V7	V7-H00	36620	38873.4	ЧЗ	Выбор типа датчиков температуры (Pb1 ... Pb5)	СЛОВО		0/1/2	число
V7	V7-H02	36855	38873.5	ЧЗ	Время удержания нажатой кнопки для запуска функции	СЛОВО		0...250	сек
V7	V7-H08	36857	38873.6	ЧЗ	Выбор состояния прибора в режиме Ожидания	СЛОВО		0/1/2	число

ПАПКА	МЕТКА	АДРЕС ПАРАМЕТРА	АДРЕС ВИЗУАЛИЗ.	ЧТ./ЗАП.	ОПИСАНИЕ	РАЗМЕР ДАННЫХ	КОНВЕРТ.	ДИАПАЗОН	ЕДИН. ИЗМ.
V7	V7-H11	36623	38873.7	Ч3	Назначение и полярность Цифрового входа 1 (Pb1)	СЛОВО	ДА	-17...17	число
V7	V7-H12	36624	38874.0	Ч3	Назначение и полярность Цифрового входа 2 (Pb2)	СЛОВО	ДА	-17...17	число
V7	V7-H13	36625	38874.1	Ч3	Назначение и полярность Цифрового входа 3 (Pb3)	СЛОВО	ДА	-17...17	число
V7	V7-H14	36626	38874.2	Ч3	Назначение и полярность Цифрового входа 4 (Pb4)	СЛОВО	ДА	-17...17	число
V7	V7-H15	36627	38874.3	Ч3	Назначение и полярность Цифрового входа 5 (Pb5)	СЛОВО	ДА	-17...17	число
V7	V7-H16	36628	38874.4	Ч3	Назначение и полярность Цифрового входа 6 (Pb6)	СЛОВО	ДА	-17...17	число
V7	V7-H17	36629	38874.5	Ч3	Назначение и полярность Цифрового входа 7 (Pb7)	СЛОВО	ДА	-17...17	число
V7	V7-H18	36630	38874.6	Ч3	Назначение и полярность Цифрового входа 8 (DI)	СЛОВО	ДА	-17...17	число
V7	V7-dti	36639	38874.7	Ч3	Единица измерения задержки активизации Цифровых входов DI1 и DI2	СЛОВО		0/1	число
V7	V7-d11	36631	38875.0	Ч3	Задержка активизации Цифрового входа 1 (Pb1)	СЛОВО		0...255	мин/dti
V7	V7-d12	36632	38875.1	Ч3	Задержка активизации Цифрового входа 2 (Pb2)	СЛОВО		0...255	мин/dti
V7	V7-d13	36633	38875.2	Ч3	Задержка активизации Цифрового входа 3 (Pb3)	СЛОВО		0...255	мин
V7	V7-d14	36634	38875.3	Ч3	Задержка активизации Цифрового входа 4 (Pb4)	СЛОВО		0...255	мин
V7	V7-d15	36635	38875.4	Ч3	Задержка активизации Цифрового входа 5 (Pb5)	СЛОВО		0...255	мин
V7	V7-d16	36636	38875.5	Ч3	Задержка активизации Цифрового входа 6 (Pb6)	СЛОВО		0...255	мин
V7	V7-d17	36637	38875.6	Ч3	Задержка активизации Цифрового входа 7 (Pb7)	СЛОВО		0...255	мин
V7	V7-d18	36638	38875.7	Ч3	Задержка активизации Цифрового входа 8 (DI)	СЛОВО		0...255	мин
V7	V7-H21	36660	38876.0	Ч3	Назначение Цифрового выхода/Реле 1 (OUT 1)	СЛОВО		0...17	число
V7	V7-H22	36661	38876.1	Ч3	Назначение Цифрового выхода/Реле 2 (OUT 2)	СЛОВО		0...17	число
V7	V7-H23	36662	38876.2	Ч3	Назначение Цифрового выхода/Реле 3 (OUT 3)	СЛОВО		0...17	число
V7	V7-H24	36663	38876.3	Ч3	Назначение Цифрового выхода/Реле 4 (OUT 4)	СЛОВО		0...17	число
V7	V7-H25	36664	38876.4	Ч3	Назначение Цифрового выхода/Реле 5 (OUT 5)	СЛОВО		0...17	число
V7	V7-H27	36666	38876.6	Ч3	Назначение Цифрового выхода/Открытый коллектор 7	СЛОВО		0...17	число
V7	V7-H29	36667	38876.7	Ч3	Разрешение работы зуммера на клавиатуре	СЛОВО		0/1	флаг
V7	V7-H31	36858	38877.0	Ч3	Назначение кнопки ВВЕРХ	СЛОВО		0...9	число
V7	V7-H32	36859	38877.1	Ч3	Назначение кнопки ВНИЗ	СЛОВО		0...9	число
V7	V7-H33	36860	38877.2	Ч3	Назначение кнопки ESC	СЛОВО		0...9	число
V7	V7-H34	36861	38877.3	Ч3	Назначение кнопки FREE 1	СЛОВО		0...9	число
V7	V7-H35	36862	38877.4	Ч3	Назначение кнопки FREE 2	СЛОВО		0...9	число
V7	V7-H36	36863	38877.5	Ч3	Назначение кнопки FREE 3	СЛОВО		0...9	число
V7	V7-H37	36864	38877.6	Ч3	Назначение кнопки FREE 4	СЛОВО		0...9	число
V7	V7-H41	36640	38877.7	Ч3	Тип использования Аналогового входа 1 (Pb1)	СЛОВО		0/1/2	число
V7	V7-H42	36641	38878.0	Ч3	Тип использования Аналогового входа 2 (Pb2)	СЛОВО		0/1/2	число
V7	V7-H43	36642	38878.1	Ч3	Тип использования Аналогового входа 3 (Pb3)	СЛОВО		0/1/2	число
V7	V7-H44	36643	38878.2	Ч3	Тип использования Аналогового входа 4 (Pb4)	СЛОВО		0/1/2	число
V7	V7-H45	36644	38878.3	Ч3	Тип использования Аналогового входа 5 (Pb5)	СЛОВО		0/1/2	число
V7	V7-H46	36645	38878.4	Ч3	Тип использования Аналогового входа 1 (Pb6)	СЛОВО		0/1/2	число
V7	V7-H47	36646	38878.5	Ч3	Тип использования Аналогового входа 1 (Pb7)	СЛОВО		0/1/2	число
V7	V7-H50	36668	38878.6	Ч3	Выбор типа сигнала Аналогового выхода	СЛОВО		0/1	флаг
V7	V7-H51	36669	38878.7	Ч3	Назначение аналогового выхода	СЛОВО		0/1/2	число
V7	V7-H68	36670	38879.0	Ч3	Наличие/Использование часов реального времени	СЛОВО		0/1	флаг
V7	V7-H70	36648	38879.1	Ч3	Выбор 1-го датчика для расчета значения Виртуального датчика	СЛОВО		0...5	число
V7	V7-H71	36649	38879.2	Ч3	Выбор 2-го датчика для расчета значения Виртуального датчика	СЛОВО		0...5	число
V7	V7-H72	36650	38879.3	Ч3	Весовой % 1-го датчика в Виртуальном датчике в Дневном режиме	СЛОВО		0...100	%
V7	V7-H73	36651	38879.4	Ч3	Весовой % 1-го датчика в Виртуальном датчике в Ночном режиме	СЛОВО		0...100	%
V7	V7-H74	36880	38883.7	Ч3	Выбор датчика в качестве виртуального фильтрованного датчика	СЛОВО		0...6	число
V7	V7-H75	36881	38884.0	Ч3	Процент входного сигнала в тысячных для виртуального фильтрованного датчика	СЛОВО		1...1000	число
V7	V7-H76	36882	38884.1	Ч3	Смещение виртуального фильтрованного датчика	СЛОВО		-999.9...999.9	число
V7	V7-Ety	36865	38879.5	Ч3	Выбор наличия/типа используемого Электронного ТРВ	СЛОВО		0/1/2	число

ПАПКА	МЕТКА	АДРЕС ПАРАМЕТРА	АДРЕС ВИЗУАЛИЗ.	ЧТ./ЗАП.	ОПИСАНИЕ	РАЗМЕР ДАННЫХ	КОНВЕРТ.	ДИАПАЗОН	ЕДИН. ИЗМ.
V7	V7-UL	---	38882.0	ЧЗ	Выгрузка таблицы настроечных параметров прибора на Unicard/MFK	2 БИТа		0...3	число
V7	V7-dL	---	38882.1	ЧЗ	Загрузка таблицы настроечных параметров с Unicard/MFK на прибор	2 БИТа		0...3	число
V7	V7-Fr	---	38882.2	ЧЗ	Очистка Unicard/MFK с ее форматированием под тип прибора	2 БИТа		0...3	число
V7	V7-OHP	36872	38882.6	ЧЗ	Выбор датчика температуры масла	СЛОВО		0...8	число
V7	V7-OSP	36873	38882.7	ЧЗ	Рабочая точка нагревателя масла	СЛОВО	ДА	OLS...OHS	°C/°F
V7	V7-OHd	36874	38883.0	ЧЗ	Дифференциал нагревателя масла	СЛОВО		0.1...25.0	°C/°F
V7	V7-OHS	36876	38883.2	ЧЗ	Максимальная Рабочая точка нагревателя масла	СЛОВО	ДА	OLS...302	°C/°F
V7	V7-OLS	36877	38883.3	ЧЗ	Минимальная Рабочая точка нагревателя масла	СЛОВО	ДА	-58.0...OHS	°C/°F
ПАРАМЕТРЫ ПРИЛОЖЕНИЯ 8									
V8	V8-rE	37116	38944.0	ЧЗ	Выбор типа используемого регулятора	СЛОВО		0...5	число
V8	V8-rP1	37117	38944.1	ЧЗ	Выбор датчика регулятора 1 (Термостата 1)	СЛОВО		0...8	число
V8	V8-rP2	37118	38944.2	ЧЗ	Выбор датчика регулятора 2 (Термостата 2)	СЛОВО		0...8	число
V8	V8-SP1	37119	38944.3	ЧЗ	Рабочая точка регулятора 1 (Термостата 1)	СЛОВО	ДА	V8-LS1...V8-HS1	°C/°F
V8	V8-dF1	37120	38944.4	ЧЗ	Дифференциал регулятора 1 (абсолютный или относительный)	СЛОВО	ДА	-58.0...302	°C/°F
V8	V8-SP2	37121	38944.5	ЧЗ	Рабочая точка регулятора 2 (Термостата 2)	СЛОВО	ДА	V8-LS2...V8-HS2	°C/°F
V8	V8-dF2	37122	38944.6	ЧЗ	Дифференциал регулятора 2 (абсолютный или относительный)	СЛОВО	ДА	-58.0...302	°C/°F
V8	V8-Stt	37125	38944.7	ЧЗ	Режим задания Дифференциалов dF1 и dF2	СЛОВО		0/1	флаг
V8	V8-HS1	37128	38945.0	ЧЗ	Максимальное значение для изменения Рабочей точки SP1	СЛОВО	ДА	V8-LS1...V8-HdL	°C/°F
V8	V8-LS1	37129	38945.1	ЧЗ	Минимальное значение для изменения Рабочей точки SP1	СЛОВО	ДА	V8-LdL...V8-HS1	°C/°F
V8	V8-HS2	37130	38945.2	ЧЗ	Максимальное значение для изменения Рабочей точки SP2	СЛОВО	ДА	V8-LS2...V8-HdL	°C/°F
V8	V8-LS2	37131	38945.3	ЧЗ	Минимальное значение для изменения Рабочей точки SP2	СЛОВО	ДА	V8-LdL...V8-HS2	°C/°F
V8	V8-HC1	37126	38945.4	ЧЗ	Выбор режима регулятора 1 (Термостата 1)	СЛОВО		0/1	флаг
V8	V8-HC2	37127	38945.5	ЧЗ	Выбор режима регулятора 2 (Термостата 2)	СЛОВО		0/1	флаг
V8	V8-Cit	37136	38945.7	ЧЗ	Минимальное время работы компрессора	СЛОВО		0...250	мин
V8	V8-CAt	37137	38946.0	ЧЗ	Максимальное время непрерывной работы компрессора	СЛОВО		0...250	мин
V8	V8-Ont	37142	38946.1	ЧЗ	Время рабочего состояния регулятора в цикле при отказе датчика	СЛОВО		0...250	мин
V8	V8-OfT	37143	38946.2	ЧЗ	Время выключенного состояния регулятора в цикле при отказе датчика	СЛОВО		0...250	мин
V8	V8-dOn	37138	38946.3	ЧЗ	Задержка от запроса на включение Компрессора до его выполнения	СЛОВО		0...250	сек
V8	V8-dOF	37139	38946.4	ЧЗ	Задержка от выключения компрессора до его последующего включения	СЛОВО		0...250	мин
V8	V8-dbi	37140	38946.5	ЧЗ	Задержка между двумя включениями Компрессорами	СЛОВО		0...250	мин
V8	V8-OdO	37141	38946.6	ЧЗ	Задержка включения выходов после включения прибора	СЛОВО		0...250	мин
V8	V8-OF1	37147	38947.3	ЧЗ	Величина фиксированного смещения по удаленной команде	СЛОВО	ДА	-50.0...50.0	°C/°F
V8	V8-Pot	37253	38978.3	ЧЗ	Время откачки	СЛОВО		0...250	сек
V8	V8-SS1	37254	38978.4	ЧЗ	Плавный запуск Компрессора: предварительное открытие клапана горячего газа	СЛОВО		0...250	сек
V8	V8-SS2	37255	38978.5	ЧЗ	Плавный запуск Компрессора: задержка открытия клапана горячего газа	СЛОВО		0...250	сек
V8	V8-dP1	37148	38947.4	ЧЗ	Выбор датчика для контроля прерывания Разморозки испарителя 1	СЛОВО		0...8	число
V8	V8-dP2	37149	38947.5	ЧЗ	Выбор датчика для контроля прерывания Разморозки испарителя 2	СЛОВО		0...8	число
V8	V8-dtY	37152	38947.6	ЧЗ	Выбор типа режима Разморозки	СЛОВО		0...4	число

ПАПКА	МЕТКА	АДРЕС ПАРАМЕТРА	АДРЕС ВИЗУАЛИЗ.	ЧТ./ЗАП.	ОПИСАНИЕ	РАЗМЕР ДАННЫХ	КОНВЕРТ.	ДИАПАЗОН	ЕДИН. ИЗМ.
V8	V8-dFt	37150	38947.7	ЧЗ	Выбор условия запуска Разморозки при 2 датчиках Разморозки	СЛОВО		0/1/2	число
V8	V8-dit	37153	38948.0	ЧЗ	Интервал между двумя последовательными циклами Разморозки	СЛОВО		0...250	часы/dt1
V8	V8-dt1	37156	38948.1	ЧЗ	Единица измерения интервалов между Разморозками (параметра dit)	СЛОВО		0/1/2	число
V8	V8-dt2	37157	38948.2	ЧЗ	Единица измерения продолжительностей Разморозки (парам. dE1/dE2)	СЛОВО		0/1/2	число
V8	V8-dCt	37151	38948.3	ЧЗ	Выбор режима отсчета интервала между Разморозками	СЛОВО		0...5	число
V8	V8-dOH	37158	38948.4	ЧЗ	Задержка запуска цикла Разморозки от получения запроса регулятора	СЛОВО		0...250	мин
V8	V8-dE1	37154	38948.5	ЧЗ	Максимальная продолжительность цикла Разморозки испарителя 1	СЛОВО		1...250	мин/dt2
V8	V8-dE2	37155	38948.6	ЧЗ	Максимальная продолжительность цикла Разморозки испарителя 2	СЛОВО		1...250	мин/dt2
V8	V8-dS1	37160	38948.7	ЧЗ	Порог температуры, при достижении которого Разморозка 1 прерывается	СЛОВО	ДА	-58.0...302	°C/°F
V8	V8-dS2	37161	38949.0	ЧЗ	Порог температуры, при достижении которого Разморозка 2 прерывается	СЛОВО	ДА	-58.0...302	°C/°F
V8	V8-dSS	37159	38949.1	ЧЗ	Нижний порог запуска разморозки по температуре испарителя	СЛОВО	ДА	-58.0...302	°C/°F
V8	V8-dPO	37162	38949.2	ЧЗ	Разрешение запуска цикла Разморозки сразу после включения прибора	СЛОВО		0/1	флаг
V8	V8-tcd	37163	38949.3	ЧЗ	Время работы (>0) или простоя (<0) Компрессора перед Разморозкой	СЛОВО	ДА	-60...60	мин
V8	V8-ndE	37164	38949.4	ЧЗ	Продолжительность цикла Разморозки с Горячим газом	СЛОВО		0...250	мин
V8	V8-PdC	37165	38949.5	ЧЗ	Время откачки Горячего газа после окончания Разморозки	СЛОВО		0...250	мин
V8	V8-tPd	37167	38949.6	ЧЗ	Минимальное время откачки холодного газа перед запуском Разморозки	СЛОВО		0...255	мин
V8	V8-dPH	37106	38949.7	ЧЗ	Час запуска периодической Разморозки	СЛОВО		0...24	часы
V8	V8-dPn	37107	38950.0	ЧЗ	Минуты запуска периодической Разморозки	СЛОВО		0...59	мин
V8	V8-dPd	37108	38950.1	ЧЗ	Интервал между запусками Разморозки по Периодическому графику	СЛОВО		1...7	День
V8	V8-Fd1	37055	38950.2	ЧЗ	1-й день недели, считающийся "Выходным"	СЛОВО		0...7	число
V8	V8-Fd2	37056	38950.3	ЧЗ	2-й день недели, считающийся "Выходным"	СЛОВО		0...7	число
V8	V8-Edt	37057	38950.4	ЧЗ	Своя продолжительность и температура конца Разморозки для событий	СЛОВО		0/1	флаг
V8	V8-d1H	37058	38950.5	ЧЗ	Час запуска 1-й Разморозки "Рабочих" дней	СЛОВО		0...24	часы
V8	V8-d1n	37059	38950.6	ЧЗ	Минуты запуска 1-й Разморозки "Рабочих" дней	СЛОВО		0...59	мин
V8	V8-d1t	37060	38950.7	ЧЗ	Максимальная продолжительность 1-й Разморозки "Рабочих" дней	СЛОВО		0...250	мин
V8	V8-d1S	37061	38951.0	ЧЗ	Температура прерывания 1-й Разморозки "Рабочих" дней	СЛОВО	ДА	-58.0...302	°C/°F
V8	V8-d2H	37062	38951.1	ЧЗ	Час запуска 2-й Разморозки "Рабочих" дней	СЛОВО	ДА	V8-d1H...24	часы
V8	V8-d2n	37063	38951.2	ЧЗ	Минуты запуска 2-й Разморозки "Рабочих" дней	СЛОВО		0...59	мин
V8	V8-d2t	37064	38951.3	ЧЗ	Максимальная продолжительность 2-й Разморозки "Рабочих" дней	СЛОВО		0...250	мин
V8	V8-d2S	37065	38951.4	ЧЗ	Температура прерывания 2-й Разморозки "Рабочих" дней	СЛОВО	ДА	-58.0...302	°C/°F
V8	V8-d3H	37066	38951.5	ЧЗ	Час запуска 3-й Разморозки "Рабочих" дней	СЛОВО		V8-d2H...24	часы
V8	V8-d3n	37067	38951.6	ЧЗ	Минуты запуска 3-й Разморозки "Рабочих" дней	СЛОВО		0...59	мин
V8	V8-d3t	37068	38951.7	ЧЗ	Максимальная продолжительность 3-й Разморозки "Рабочих" дней	СЛОВО		0...250	мин
V8	V8-d3S	37069	38952.0	ЧЗ	Температура прерывания 3-й Разморозки "Рабочих" дней	СЛОВО	ДА	-58.0...302	°C/°F
V8	V8-d4H	37070	38952.1	ЧЗ	Час запуска 4-й Разморозки "Рабочих" дней	СЛОВО		V8-d3H...24	часы

ПАПКА	МЕТКА	АДРЕС ПАРАМЕТРА	АДРЕС ВИЗУАЛИЗ.	ЧТ./ЗАП.	ОПИСАНИЕ	РАЗМЕР ДАННЫХ	КОНВЕРТ.	ДИАПАЗОН	ЕДИН. ИЗМ.
V8	V8-d4n	37071	38952.2	ЧЗ	Минуты запуска 4-й Разморозки "Рабочих" дней	СЛОВО		0...59	мин
V8	V8-d4t	37072	38952.3	ЧЗ	Максимальная продолжительность 4-й Разморозки "Рабочих" дней	СЛОВО		0...250	мин
V8	V8-d4S	37073	38952.4	ЧЗ	Температура прерывания 4-й Разморозки "Рабочих" дней	СЛОВО	ДА	-58.0...302	°C/°F
V8	V8-d5H	37074	38952.5	ЧЗ	Час запуска 5-й Разморозки "Рабочих" дней	СЛОВО		V8-d4H...24	часы
V8	V8-d5n	37075	38952.6	ЧЗ	Минуты запуска 5-й Разморозки "Рабочих" дней	СЛОВО		0...59	мин
V8	V8-d5t	37076	38952.7	ЧЗ	Максимальная продолжительность 5-й Разморозки "Рабочих" дней	СЛОВО		0...250	мин
V8	V8-d5S	37077	38953.0	ЧЗ	Температура прерывания 5-й Разморозки "Рабочих" дней	СЛОВО	ДА	-58.0...302	°C/°F
V8	V8-d6H	37078	38953.1	ЧЗ	Час запуска 6-й Разморозки "Рабочих" дней	СЛОВО		V8-d5H...24	часы
V8	V8-d6n	37079	38953.2	ЧЗ	Минуты запуска 6-й Разморозки "Рабочих" дней	СЛОВО		0...59	мин
V8	V8-d6t	37080	38953.3	ЧЗ	Максимальная продолжительность 6-й Разморозки "Рабочих" дней	СЛОВО		0...250	мин
V8	V8-d6S	37081	38953.4	ЧЗ	Температура прерывания 6-й Разморозки "Рабочих" дней	СЛОВО	ДА	-58.0...302	°C/°F
V8	V8-F1H	37082	38953.5	ЧЗ	Час запуска 1-й Разморозки "Выходных" дней	СЛОВО		0...24	часы
V8	V8-F1n	37083	38953.6	ЧЗ	Минуты запуска 1-й Разморозки "Выходных" дней	СЛОВО		0...59	мин
V8	V8-F1t	37084	38953.7	ЧЗ	Максимальная продолжительность 1-й Разморозки "Выходных" дней	СЛОВО		0...250	мин
V8	V8-F1S	37085	38954.0	ЧЗ	Температура прерывания 1-й Разморозки "Выходных" дней	СЛОВО	ДА	-58.0...302	°C/°F
V8	V8-F2H	37086	38954.1	ЧЗ	Час запуска 2-й Разморозки "Выходных" дней	СЛОВО		V8-F1H...24	часы
V8	V8-F2n	37087	38954.2	ЧЗ	Минуты запуска 2-й Разморозки "Выходных" дней	СЛОВО		0...59	мин
V8	V8-F2t	37088	38954.3	ЧЗ	Максимальная продолжительность 2-й Разморозки "Выходных" дней	СЛОВО		0...250	мин
V8	V8-F2S	37089	38954.4	ЧЗ	Температура прерывания 2-й Разморозки "Выходных" дней	СЛОВО	ДА	-58.0...302	°C/°F
V8	V8-F3H	37090	38954.5	ЧЗ	Час запуска 3-й Разморозки "Выходных" дней	СЛОВО		V8-F2H...24	часы
V8	V8-F3n	37091	38954.6	ЧЗ	Минуты запуска 3-й Разморозки "Выходных" дней	СЛОВО		0...59	мин
V8	V8-F3t	37092	38954.7	ЧЗ	Максимальная продолжительность 3-й Разморозки "Выходных" дней	СЛОВО		0...250	мин
V8	V8-F3S	37093	38955.0	ЧЗ	Температура прерывания 3-й Разморозки "Выходных" дней	СЛОВО	ДА	-58.0...302	°C/°F
V8	V8-F4H	37094	38955.1	ЧЗ	Час запуска 4-й Разморозки "Выходных" дней	СЛОВО		V8-F3H...24	часы
V8	V8-F4n	37095	38955.2	ЧЗ	Минуты запуска 4-й Разморозки "Выходных" дней	СЛОВО		0...59	мин
V8	V8-F4t	37096	38955.3	ЧЗ	Максимальная продолжительность 4-й Разморозки "Выходных" дней	СЛОВО		0...250	мин
V8	V8-F4S	37097	38955.4	ЧЗ	Температура прерывания 4-й Разморозки "Выходных" дней	СЛОВО	ДА	-58.0...302	°C/°F
V8	V8-F5H	37098	38955.5	ЧЗ	Час запуска 5-й Разморозки "Выходных" дней	СЛОВО		F4H...24	часы
V8	V8-F5n	37099	38955.6	ЧЗ	Минуты запуска 5-й Разморозки "Выходных" дней	СЛОВО		0...59	мин
V8	V8-F5t	37100	38955.7	ЧЗ	Максимальная продолжительность 5-й Разморозки "Выходных" дней	СЛОВО		0...250	мин
V8	V8-F5S	37101	38956.0	ЧЗ	Температура прерывания 5-й Разморозки "Выходных" дней	СЛОВО	ДА	-58.0...302	°C/°F
V8	V8-F6H	37102	38956.1	ЧЗ	Час запуска 6-й Разморозки "Выходных" дней	СЛОВО		F5H...24	часы
V8	V8-F6n	37103	38956.2	ЧЗ	Минуты запуска 6-й Разморозки "Выходных" дней	СЛОВО		0...59	мин
V8	V8-F6t	37104	38956.3	ЧЗ	Максимальная продолжительность 6-й Разморозки "Выходных" дней	СЛОВО		0...250	мин
V8	V8-F6S	37105	38956.4	ЧЗ	Температура прерывания 6-й Разморозки "Выходных" дней	СЛОВО	ДА	-58.0...302	°C/°F
V8	V8-PrH	37262	38979.5	ЧЗ	Время предварительного нагрева поддона	СЛОВО		0...255	мин
V8	V8-FP1	37168	38956.5	ЧЗ	Выбор датчика управления Вентилятором в обычном режиме	СЛОВО		0...8	число
V8	V8-FP2	37169	38956.6	ЧЗ	Выбор датчика управления Вентилятором в режиме Разморозки	СЛОВО		0...8	число
V8	V8-FPt	37170	38956.7	ЧЗ	Режим задания FSt	СЛОВО		0/1	флаг

ПАПКА	МЕТКА	АДРЕС ПАРАМЕТРА	АДРЕС ВИЗУАЛИЗ.	ЧТ./ЗАП.	ОПИСАНИЕ	РАЗМЕР ДАННЫХ	КОНВЕРТ.	ДИАПАЗОН	ЕДИН. ИЗМ.
V8	V8-FSt	37171	38957.0	ЧЗ	Температура испарителя, выше которой вентилятор выключается	СЛОВО	ДА	-58.0...302	°C/°F
V8	V8-FAd	37172	38957.1	ЧЗ	Дифференциал управления вентилятором	СЛОВО		0.1...25.0	°C/°F
V8	V8-Fdt	37173	38957.2	ЧЗ	Задержка запуска вентилятора испарителя после разморозки	СЛОВО		0...250	мин
V8	V8-dt	37178	38957.3	ЧЗ	Время дренажа теплообменника или время стекания капель	СЛОВО		0...250	мин
V8	V8-dFd	37176	38957.4	ЧЗ	Разрешение управления вентилятором во время Разморозки	СЛОВО		0/1	флаг
V8	V8-FCO	37175	38957.5	ЧЗ	Выбор режима управления вентилятором испарителя	СЛОВО		0...3	число
V8	V8-FdC	37174	38957.7	ЧЗ	Задержка от выключения компрессора до выключения вентилятора	СЛОВО		0...250	мин
V8	V8-FOn	37179	38958.0	ЧЗ	Время Включенного состояния вентилятора в Дневном ШИМ цикле	СЛОВО		0...250	мин
V8	V8-FOF	37180	38958.1	ЧЗ	Время выключенного состояния вентилятора в Дневном ШИМ цикле	СЛОВО		0...250	мин
V8	V8-Fnn	37181	38958.2	ЧЗ	Время Включенного состояния вентилятора в Ночном ШИМ цикле	СЛОВО		0...250	мин
V8	V8-FnF	37182	38958.3	ЧЗ	Время выключенного состояния вентилятора в Ночном ШИМ цикле	СЛОВО		0...250	мин
V8	V8-rA1	37196	38958.4	ЧЗ	Выбор 1-го датчика для регистрации Аварий по пределам	СЛОВО		0...7	число
V8	V8-rA2	37197	38958.5	ЧЗ	Выбор 2-го датчика для регистрации Аварий по пределам	СЛОВО		0...7	число
V8	V8-Att	37198	38958.6	ЧЗ	Режим задания параметров температурных аварийных пределов	СЛОВО		0/1	флаг
V8	V8-AFd	37199	38958.7	ЧЗ	Дифференциал снятия аварий по температурным пределам	СЛОВО		0.1...25.0	°C/°F
V8	V8-NA1	37200	38959.0	ЧЗ	Верхний аварийный порог температуры 1-го датчика	СЛОВО	ДА	V8-LA1...302	°C/°F
V8	V8-LA1	37201	38959.1	ЧЗ	Нижний аварийный порог температуры 1-го датчика	СЛОВО	ДА	-58.0...V8-NA1	°C/°F
V8	V8-NA2	37202	38959.2	ЧЗ	Верхний аварийный порог температуры 2-го датчика	СЛОВО	ДА	V8-LA2...302	°C/°F
V8	V8-LA2	37203	38959.3	ЧЗ	Нижний аварийный порог температуры 2-го датчика	СЛОВО	ДА	-58.0...V8-NA2	°C/°F
V8	V8-PAO	37204	38959.4	ЧЗ	Задержка регистрации аварий по пределам от включения прибора	СЛОВО		0...10	часы
V8	V8-dAO	37206	38959.5	ЧЗ	Задержка регистрации аварий по пределам после разморозки	СЛОВО		0...250	мин
V8	V8-OAO	37205	38959.6	ЧЗ	Задержка регистрации аварий по пределам после закрытия двери	СЛОВО		0...10	часы
V8	V8-tdO	37250	38959.7	ЧЗ	Задержка от момента открытия двери до выдачи аварии открытой двери	СЛОВО		0...250	число
V8	V8-tA1	37207	38960.0	ЧЗ	Задержка выдачи аварий по пределам датчика 1 после их нарушения	СЛОВО		0...250	мин
V8	V8-tA2	37208	38960.1	ЧЗ	Задержка выдачи аварий по пределам датчика 2 после их нарушения	СЛОВО		0...250	мин
V8	V8-dAt	37166	38960.2	ЧЗ	Регистрация аварии при завершении разморозки по времени	СЛОВО		0/1	флаг
V8	V8-EAL	37210	38960.3	ЧЗ	Отключение нагрузок Цифровым входом Внешней аварии	СЛОВО		0/1/2	число
V8	V8-tP	37251	38960.4	ЧЗ	"Принятие" аварии нажатием ЛЮБОЙ кнопки	СЛОВО		0/1	флаг
V8	V8-Art	37195	38960.5	ЧЗ	Период проверки подтверждения аварии сети Link ²	СЛОВО		0...250	мин*10
V8	V8-dSd	37192	38960.6	ЧЗ	Разрешить включение Света при открытии двери (реле Двери)	СЛОВО		0/1	флаг
V8	V8-dLt	37193	38960.7	ЧЗ	Задержка выключения реле Света (помещения) после подачи команды	СЛОВО		0...250	мин
V8	V8-OFL	37194	38961.0	ЧЗ	Кнопка Света всегда незамедлительно выключает реле Света	СЛОВО		0/1	флаг

ПАПКА	МЕТКА	АДРЕС ПАРАМЕТРА	АДРЕС ВИЗУАЛИЗ.	ЧТ./ЗАП.	ОПИСАНИЕ	РАЗМЕР ДАННЫХ	КОНВЕРТ.	ДИАПАЗОН	ЕДИН. ИЗМ.
V8	V8-dOd	37209	38961.1	ЧЗ	Отключение нагрузок Цифровым входом реле двери	СЛОВО		0...3	число
V8	V8-dOA	37211	38961.2	ЧЗ	Управление нагрузками Цифровыми входами, выбираемыми РЕА	СЛОВО		0...5	число
V8	V8-PEA	37212	38961.3	ЧЗ	Позволяет выбрать Цифровые входы для действия выбранного по dOA	СЛОВО		0...3	число
V8	V8-dCO	37213	38961.4	ЧЗ	Задержка действия по dOA для Компрессора по команде по dOA	СЛОВО		0...250	мин
V8	V8-dFO	37214	38961.5	ЧЗ	Задержка действия по dOA для Вентилятора по команде по dOA	СЛОВО		0...250	мин
V8	V8-ASb	37240	38961.6	ЧЗ	Кнопки дополнительной нагрузки (AUX) и Света в режиме Ожидания	СЛОВО		0/1	флаг
V8	V8-L00	36992	38961.7	ЧЗ	Выбор датчика, который используется как общий в сети	СЛОВО		0...7	число
V8	V8-L01	36993	38962.0	ЧЗ	Общее отображаемое значение в сети Link ²	СЛОВО		0/1/2	число
V8	V8-L02	36994	38962.1	ЧЗ	Отправлять новое значение Рабочей точки другим приборам сети Link ²	СЛОВО		0/1	флаг
V8	V8-L03	36995	38962.2	ЧЗ	Разрешает давать в сеть Link ² команду на Разморозку	СЛОВО		0/1/2	число
V8	V8-L04	36996	38962.3	ЧЗ	Режим завершения разморозки	СЛОВО		0/1	флаг
V8	V8-L05	36997	38962.4	ЧЗ	Позволяет синхронизацию команды Режимы Ожидания	СЛОВО		0/1	флаг
V8	V8-L06	36998	38962.5	ЧЗ	Позволяет синхронизацию команды Свет	СЛОВО		0/1	флаг
V8	V8-L07	36999	38962.6	ЧЗ	Позволяет синхронизацию команды Режимы Энергосбережения	СЛОВО		0/1	флаг
V8	V8-L08	37000	38962.7	ЧЗ	Позволяет синхронизацию команды Дополнительная нагрузка	СЛОВО		0/1	флаг
V8	V8-L09	37001	38963.0	ЧЗ	Разрешает использование общего датчика насыщения	СЛОВО		0/1	флаг
V8	V8-L10	37252	38963.1	ЧЗ	Время ожидания конца разморозки на всех приборах (зависимый реж.)	СЛОВО		0...250	мин
V8	V8-L11	37002	38980.2	ЧЗ	Число приборов в сети Link ²	СЛОВО		0...8	мин
V8	V8-L12	37003	38980.3	ЧЗ	Общее реле аварии в сети Link ²	СЛОВО		0/1/2	мин
V8	V8-dcS	37186	38963.4	ЧЗ	Рабочая точка цикла Глубокого охлаждения	СЛОВО	ДА	-58.0...302	°C/°F
V8	V8-tdc	37187	38963.5	ЧЗ	Продолжительность цикла Глубокого охлаждения	СЛОВО		0...250	мин
V8	V8-dcc	37188	38963.6	ЧЗ	Задержка запуска Разморозки после цикла Глубокого охлаждения	СЛОВО		0...250	мин
V8	V8-ESt	37115	38963.7	ЧЗ	Действия, выполняемые по временной таблице событий по часам RTC	СЛОВО		0...4	число
V8	V8-ESF	37183	38964.0	ЧЗ	Разрешение активизации режима Энергосбережения для Вентиляторов	СЛОВО		0/1	флаг
V8	V8-Cdt	37184	38964.1	ЧЗ	Время закрытой двери до ввода режима Динамического смещения	СЛОВО		0...255	мин*10
V8	V8-ESo	37185	38964.2	ЧЗ	Интенсивность открытия двери для выхода из Динамического смещения	СЛОВО		0...10	число
V8	V8-OS1	37132	38964.3	ЧЗ	Смещение рабочей точки регулятора 1 в режиме Энергосбережения	СЛОВО	ДА	-50.0...50.0	°C/°F
V8	V8-OS2	37133	38964.4	ЧЗ	Смещение рабочей точки регулятора 2 в режиме Энергосбережения	СЛОВО	ДА	-50.0...50.0	°C/°F
V8	V8-Od1	37134	38964.5	ЧЗ	Динамическое смещение рабочей точки 1 в установках с дверью	СЛОВО	ДА	-50.0...50.0	°C/°F
V8	V8-Od2	37135	38964.6	ЧЗ	Динамическое смещение рабочей точки 2 в установках с дверью	СЛОВО	ДА	-50.0...50.0	°C/°F
V8	V8-dn1	37123	38964.7	ЧЗ	Дифференциал регулятора 1 в режиме Энергосбережения	СЛОВО	ДА	-58.0...302	°C/°F
V8	V8-dn2	37124	38965.0	ЧЗ	Дифференциал регулятора 2 в режиме Энергосбережения	СЛОВО	ДА	-58.0...302	°C/°F
V8	V8-EdH	37109	38965.1	ЧЗ	Час запуска режима Энергосбережения по "Рабочим" дням	СЛОВО		0...24	часы

ПАПКА	МЕТКА	АДРЕС ПАРАМЕТРА	АДРЕС ВИЗУАЛИЗ.	ЧТ./ЗАП.	ОПИСАНИЕ	РАЗМЕР ДАННЫХ	КОНВЕРТ.	ДИАПАЗОН	ЕДИН. ИЗМ.
V8	V8-Edn	37110	38965.2	ЧЗ	Минуты запуска режима Энергосбережения по "Рабочим" дням	СЛОВО		0...59	мин
V8	V8-Edd	37111	38965.3	ЧЗ	Продолжительность режима Энергосбережения по "Рабочим" дням	СЛОВО		1...72	часы
V8	V8-EFH	37112	38965.4	ЧЗ	Час запуска режима Энергосбережения по "Выходным" дням	СЛОВО		0...24	часы
V8	V8-EFn	37113	38965.5	ЧЗ	Минуты запуска режима Энергосбережения по "Выходным" дням	СЛОВО		0...59	мин
V8	V8-EFd	37114	38965.6	ЧЗ	Продолжительность режима Энергосбережения по "Выходным" дням	СЛОВО		1...72	часы
V8	V8-FH	37215	38965.7	ЧЗ	Выбор типа управления/датчика Рамочного Нагревателя	СЛОВО		0...8	число
V8	V8-FHt	37217	38966.0	ЧЗ	Период ШИМ цикла управления Рамочным Нагревателем	СЛОВО		1...2500	сек*10
V8	V8-FH0	37218	38966.1	ЧЗ	Рабочая точка Рамочного нагревателя по датчику на двери	СЛОВО	ДА	-58.0...302	°C/°F
V8	V8-FH1	37219	38966.2	ЧЗ	Смещение Пропорциональной зоны Рамочного нагревателя	СЛОВО		0.0...25.0	°C/°F
V8	V8-FH2	37220	38966.3	ЧЗ	Пропорциональная зона Рамочного нагревателя по датчику	СЛОВО		-58.0...302	°C/°F
V8	V8-FH3	37221	38966.4	ЧЗ	Минимальный процент выхода Рамочного нагревателя	СЛОВО		0...100	%
V8	V8-FH4	37222	38966.5	ЧЗ	Максимальный % выхода Рамочного нагревателя для Дневного режима	СЛОВО		0...100	%
V8	V8-FH5	37223	38966.6	ЧЗ	Максимальный % выхода Рамочного нагревателя для Дневного режима	СЛОВО		0...100	%
V8	V8-FH6	37224	38966.7	ЧЗ	Фиксированный % выхода Рамочного нагревателя при Разморозке	СЛОВО		0...100	%
V8	V8-LOC	37227	38967.0	ЧЗ	Блокировка изменения Рабочей точки	СЛОВО		0/1	флаг
V8	V8-PS1	37228	38967.1	ЧЗ	Пароль 1	СЛОВО		0...250	число
V8	V8-PS2	37229	38967.2	ЧЗ	Пароль 2	СЛОВО		0...250	число
V8	V8-ndt	37230	38967.3	ЧЗ	Индикация десятичной точки при отображении значений	СЛОВО		0/1	флаг
V8	V8-CA1	37036	38967.4	ЧЗ	Смещение/Калибровка к значению, считываемому с датчика P _{b1}	СЛОВО	ДА	-30.0...30.0	°C/°F
V8	V8-CA2	37037	38967.5	ЧЗ	Смещение/Калибровка к значению, считываемому с датчика P _{b2}	СЛОВО	ДА	-30.0...30.0	°C/°F
V8	V8-CA3	37038	38967.6	ЧЗ	Смещение/Калибровка к значению, считываемому с датчика P _{b3}	СЛОВО	ДА	-30.0...30.0	°C/°F
V8	V8-CA4	37039	38967.7	ЧЗ	Смещение/Калибровка к значению, считываемому с датчика P _{b4}	СЛОВО	ДА	-30.0...30.0	°C/°F
V8	V8-CA5	37040	38968.0	ЧЗ	Смещение/Калибровка к значению, считываемому с датчика P _{b5}	СЛОВО	ДА	-30.0...30.0	°C/°F
V8	V8-CA6	37041	38968.1	ЧЗ	Смещение/Калибровка к значению, считываемому с датчика P _{b6}	СЛОВО	ДА	-30.0...30.0	Бар/Psi
V8	V8-CA7	37042	38968.2	ЧЗ	Смещение/Калибровка к значению, считываемому с датчика P _{b7}	СЛОВО	ДА	-30.0...30.0	Бар/Psi
V8	V8-LdL	37231	38968.3	ЧЗ	Минимальное, отображаемое на дисплее значение	СЛОВО	ДА	-58.0...V8-HdL	°C/°F
V8	V8-HdL	37232	38968.4	ЧЗ	Максимальное, отображаемое на дисплее значение	СЛОВО	ДА	V8-LdL...302	°C/°F
V8	V8-ddL	37233	38968.5	ЧЗ	Режим дисплея при Разморозке (до достижения Рабочей точки)	СЛОВО		0/1/2	число
V8	V8-Ldd	37234	38968.6	ЧЗ	Максимальное время смены режима дисплея при Разморозке (по ddL)	СЛОВО		0...250	мин
V8	V8-dro	37235	38968.7	ЧЗ	Выбор единицы измерения для отображения температуры	СЛОВО		0/1	флаг
V8	V8-SbP	37236	38969.0	ЧЗ	Выбор единицы измерения давления	СЛОВО		0/1	флаг
V8	V8-ddd	37237	38969.1	ЧЗ	Выбор значения, отображаемого в режиме Основного дисплея	СЛОВО		0...8	число

ПАПКА	МЕТКА	АДРЕС ПАРАМЕТРА	АДРЕС ВИЗУАЛИЗ.	ЧТ./ЗАП.	ОПИСАНИЕ	РАЗМЕР ДАННЫХ	КОНВЕРТ.	ДИАПАЗОН	ЕДИН. ИЗМ.
V8	V8-ddE	37238	38969.2	ЧЗ	Выбор значения, отображаемого на Эхо- дисплее	СЛОВО		0...8	число
V8	V8-rPH	37189	38969.3	ЧЗ	Выбор датчика, по которому регистрируются аварии по протоколу НАССР	СЛОВО		0...5	число
V8	V8-H00	37004	38969.4	ЧЗ	Выбор типа датчиков температуры (Pb1 ... Pb5)	СЛОВО		0/1/2	число
V8	V8-H02	37239	38969.5	ЧЗ	Время удержания нажатой кнопки для запуска функции	СЛОВО		0...250	сек
V8	V8-H08	37241	38969.6	ЧЗ	Выбор состояния прибора в режиме Ожидания	СЛОВО		0/1/2	число
V8	V8-H11	37007	38969.7	ЧЗ	Назначение и полярность Цифрового входа 1 (Pb1)	СЛОВО	ДА	-17...17	число
V8	V8-H12	37008	38970.0	ЧЗ	Назначение и полярность Цифрового входа 2 (Pb2)	СЛОВО	ДА	-17...17	число
V8	V8-H13	37009	38970.1	ЧЗ	Назначение и полярность Цифрового входа 3 (Pb3)	СЛОВО	ДА	-17...17	число
V8	V8-H14	37010	38970.2	ЧЗ	Назначение и полярность Цифрового входа 4 (Pb4)	СЛОВО	ДА	-17...17	число
V8	V8-H15	37011	38970.3	ЧЗ	Назначение и полярность Цифрового входа 5 (Pb5)	СЛОВО	ДА	-17...17	число
V8	V8-H16	37012	38970.4	ЧЗ	Назначение и полярность Цифрового входа 6 (Pb6)	СЛОВО	ДА	-17...17	число
V8	V8-H17	37013	38970.5	ЧЗ	Назначение и полярность Цифрового входа 7 (Pb7)	СЛОВО	ДА	-17...17	число
V8	V8-H18	37014	38970.6	ЧЗ	Назначение и полярность Цифрового входа 8 (DI)	СЛОВО	ДА	-17...17	число
V8	V8-dti	37023	38970.7	ЧЗ	Единица измерения задержки активизации Цифровых входов DI1 и DI2	СЛОВО		0/1	число
V8	V8-d11	37015	38971.0	ЧЗ	Задержка активизации Цифрового входа 1 (Pb1)	СЛОВО		0...255	мин/dti
V8	V8-d12	37016	38971.1	ЧЗ	Задержка активизации Цифрового входа 2 (Pb2)	СЛОВО		0...255	мин/dti
V8	V8-d13	37017	38971.2	ЧЗ	Задержка активизации Цифрового входа 3 (Pb3)	СЛОВО		0...255	мин
V8	V8-d14	37018	38971.3	ЧЗ	Задержка активизации Цифрового входа 4 (Pb4)	СЛОВО		0...255	мин
V8	V8-d15	37019	38971.4	ЧЗ	Задержка активизации Цифрового входа 5 (Pb5)	СЛОВО		0...255	мин
V8	V8-d16	37020	38971.5	ЧЗ	Задержка активизации Цифрового входа 6 (Pb6)	СЛОВО		0...255	мин
V8	V8-d17	37021	38971.6	ЧЗ	Задержка активизации Цифрового входа 7 (Pb7)	СЛОВО		0...255	мин
V8	V8-d18	37022	38971.7	ЧЗ	Задержка активизации Цифрового входа 8 (DI)	СЛОВО		0...255	мин
V8	V8-H21	37044	38972.0	ЧЗ	Назначение Цифрового выхода/Реле 1 (OUT 1)	СЛОВО		0...17	число
V8	V8-H22	37045	38972.1	ЧЗ	Назначение Цифрового выхода/Реле 2 (OUT 2)	СЛОВО		0...17	число
V8	V8-H23	37046	38972.2	ЧЗ	Назначение Цифрового выхода/Реле 3 (OUT 3)	СЛОВО		0...17	число
V8	V8-H24	37047	38972.3	ЧЗ	Назначение Цифрового выхода/Реле 4 (OUT 4)	СЛОВО		0...17	число
V8	V8-H25	37048	38972.4	ЧЗ	Назначение Цифрового выхода/Реле 5 (OUT 5)	СЛОВО		0...17	число
V8	V8-H27	37050	38972.6	ЧЗ	Назначение Цифрового выхода/Открытый коллектор 7	СЛОВО		0...17	число
V8	V8-H29	37051	38972.7	ЧЗ	Разрешение работы зуммера на клавиатуре	СЛОВО		0/1	флаг
V8	V8-H31	37242	38973.0	ЧЗ	Назначение кнопки ВВЕРХ	СЛОВО		0...9	число
V8	V8-H32	37243	38973.1	ЧЗ	Назначение кнопки ВНИЗ	СЛОВО		0...9	число
V8	V8-H33	37244	38973.2	ЧЗ	Назначение кнопки ESC	СЛОВО		0...9	число
V8	V8-H34	37245	38973.3	ЧЗ	Назначение кнопки FREE 1	СЛОВО		0...9	число
V8	V8-H35	37246	38973.4	ЧЗ	Назначение кнопки FREE 2	СЛОВО		0...9	число
V8	V8-H36	37247	38973.5	ЧЗ	Назначение кнопки FREE 3	СЛОВО		0...9	число
V8	V8-H37	37248	38973.6	ЧЗ	Назначение кнопки FREE 4	СЛОВО		0...9	число
V8	V8-H41	37024	38973.7	ЧЗ	Тип использования Аналогового входа 1 (Pb1)	СЛОВО		0/1/2	число
V8	V8-H42	37025	38974.0	ЧЗ	Тип использования Аналогового входа 2 (Pb2)	СЛОВО		0/1/2	число
V8	V8-H43	37026	38974.1	ЧЗ	Тип использования Аналогового входа 3 (Pb3)	СЛОВО		0/1/2	число
V8	V8-H44	37027	38974.2	ЧЗ	Тип использования Аналогового входа 4 (Pb4)	СЛОВО		0/1/2	число
V8	V8-H45	37028	38974.3	ЧЗ	Тип использования Аналогового входа 5 (Pb5)	СЛОВО		0/1/2	число
V8	V8-H46	37029	38974.4	ЧЗ	Тип использования Аналогового входа 1 (Pb6)	СЛОВО		0/1/2	число
V8	V8-H47	37030	38974.5	ЧЗ	Тип использования Аналогового входа 1 (Pb7)	СЛОВО		0/1/2	число
V8	V8-H50	37052	38974.6	ЧЗ	Выбор типа сигнала Аналогового выхода	СЛОВО		0/1	флаг
V8	V8-H51	37053	38974.7	ЧЗ	Назначение аналогового выхода	СЛОВО		0/1/2	число
V8	V8-H68	37054	38975.0	ЧЗ	Наличие/Использование часов реального времени	СЛОВО		0/1	флаг
V8	V8-H70	37032	38975.1	ЧЗ	Выбор 1-го датчика для расчета значения Виртуального датчика	СЛОВО		0...5	число
V8	V8-H71	37033	38975.2	ЧЗ	Выбор 2-го датчика для расчета значения Виртуального датчика	СЛОВО		0...5	число
V8	V8-H72	37034	38975.3	ЧЗ	Весовой % 1-го датчика в Виртуальном датчике в Дневном режиме	СЛОВО		0...100	%
V8	V8-H73	37035	38975.4	ЧЗ	Весовой % 1-го датчика в Виртуальном датчике в Ночном режиме	СЛОВО		0...100	%

ПАПКА	МЕТКА	АДРЕС ПАРАМЕТРА	АДРЕС ВИЗУАЛИЗ.	ЧТ./ЗАП.	ОПИСАНИЕ	РАЗМЕР ДАННЫХ	КОНВЕРТ.	ДИАПАЗОН	ЕДИН. ИЗМ.
V8	V8-H74	37264	38979.7	ЧЗ	Выбор датчика в качестве виртуального фильтрованного датчика	СЛОВО		0...6	число
V8	V8-H75	37265	38980.0	ЧЗ	Процент входного сигнала в тысячных для виртуального фильтрованного датчика	СЛОВО		1...1000	число
V8	V8-H76	37266	38980.1	ЧЗ	Смещение виртуального фильтрованного датчика	СЛОВО		-999.9...999.9	число
V8	V8-Ety	37249	38975.5	ЧЗ	Выбор наличия/типа используемого Электронного ТРВ	СЛОВО		0/1/2	число
V8	V8-UL	---	38978.0	ЧЗ	Выгрузка таблицы настроечных параметров прибора на Unicard/MFK	2 БИТа		0...3	число
V8	V8-dL	---	38978.1	ЧЗ	Загрузка таблицы настроечных параметров с Unicard/MFK на прибор	2 БИТа		0...3	число
V8	V8-Fr	---	38978.2	ЧЗ	Очистка Unicard/MFK с ее форматированием под тип прибора	2 БИТа		0...3	число
V8	V8-ONP	37256	38978.6	ЧЗ	Выбор датчика температуры масла	СЛОВО		0...8	число
V8	V8-OSP	37257	38978.7	ЧЗ	Рабочая точка нагревателя масла	СЛОВО	ДА	OLS...OHS	°C/°F
V8	V8-ONd	37258	38979.0	ЧЗ	Дифференциал нагревателя масла	СЛОВО		0.1...25.0	°C/°F
V8	V8-OHS	37260	38979.2	ЧЗ	Максимальная Рабочая точка нагревателя масла	СЛОВО	ДА	OLS...302	°C/°F
V8	V8-OLS	37261	38979.3	ЧЗ	Минимальная Рабочая точка нагревателя масла	СЛОВО	ДА	-58.0...OHS	°C/°F

11.2.2. Таблица визуализации папок

МЕТКА	АДРЕС ВИЗУАЛИЗ.	Ч/З	ОПИСАНИЕ	РАЗМЕР ДАННЫХ	ДИАПАЗОН	АДРЕСА ВИЗУАЛИЗАЦИИ ПАПКОК ПРИЛОЖЕНИЙ								ЕД. ИЗМ.
						AP1	AP2	AP3	AP4	AP5	AP6	AP7	AP8	
CP	38175.6	ЧЗ	Визуализация папки CP (Компрессор)	2 БИТа	0...3	38303.6	38399.6	38495.6	38591.6	38687.6	38783.6	38879.6	38975.6	число
dEF	37175.7	ЧЗ	Визуализация папки dEF (Разморозка)	2 БИТа	0...3	38303.7	38399.7	38495.7	38591.7	38687.7	38783.7	38879.7	38975.7	число
FAn	38176.0	ЧЗ	Визуализация папки FAn (Вентилятор)	2 БИТа	0...3	38304.0	38400.0	38496.0	38592.0	38688.0	38784.0	38880.0	38976.0	число
AL	38176.1	ЧЗ	Визуализация папки AL (Аварии)	2 БИТа	0...3	38304.1	38400.1	38496.1	38592.1	38688.1	38784.1	38880.1	38976.1	число
Lit	38176.2	ЧЗ	Визуализация папки Lit (Свет и Цифровые входы)	2 БИТа	0...3	38304.2	38400.2	38496.2	38592.2	38688.2	38784.2	38880.2	38976.2	число
Lin	38176.3	ЧЗ	Визуализация папки Lin (сеть Link ²)	2 БИТа	0...3	38304.3	38400.3	38496.3	38592.3	38688.3	38784.3	38880.3	38976.3	число
dEC	38176.6	ЧЗ	Визуализация папки dEC (Глубокое охлаждение)	2 БИТа	0...3	38304.6	38400.6	38496.6	38592.6	38688.6	38784.6	38880.6	38976.6	число
EnS	38176.7	ЧЗ	Визуализация папки EnS (Энергосбережение)	2 БИТа	0...3	38304.7	38400.7	38496.7	38592.7	38688.7	38784.7	38880.7	38976.7	число
FrH	38177.0	ЧЗ	Визуализация папки FrH (Рамочный нагреватель)	2 БИТа	0...3	38305.0	38401.0	38497.0	38593.0	38689.0	38785.0	38881.0	38977.0	число
Add	38177.1	ЧЗ	Визуализация папки Add (Связь)	2 БИТа	0...3	38305.1	38401.1	38497.1	38593.1	38689.1	38785.1	38881.1	38977.1	число
diS	38177.2	ЧЗ	Визуализация папки diS (Дисплей)	2 БИТа	0...3	38305.2	38401.2	38497.2	38593.2	38689.2	38785.2	38881.2	38977.2	число
HCP	38177.3	ЧЗ	Визуализация папки HCP (Аварии по НАССР)	2 БИТа	0...3	38305.3	38401.3	38497.3	38593.3	38689.3	38785.3	38881.3	38977.3	число
CnF	38177.4	ЧЗ	Визуализация папки CnF (Конфигурация)	2 БИТа	0...3	38305.4	38401.4	38497.4	38593.4	38689.4	38785.4	38881.4	38977.4	число
EE0	38177.5	ЧЗ	Визуализация папки EE0 (Электронный TPV)	2 БИТа	0...3	38305.5	38401.5	38497.5	38593.5	38689.5	38785.5	38881.5	38977.5	число
FPr	38177.6	ЧЗ	Визуализация папки FPr (Карточка копирования)	2 БИТа	0...3	38305.6	38401.6	38497.6	38593.6	38689.6	38785.6	38881.6	38977.6	число
FnC	38177.7	ЧЗ	Визуализация папки FnC (Функции)	2 БИТа	0...3	38305.7	38401.7	38497.7	38593.7	38689.7	38785.7	38881.7	38977.7	число
OiL	38179.4	ЧЗ	Визуализация папки OiL (Масло компрессора)	2 БИТа	0...3	38307.4	38403.4	38499.4	38595.4	38691.4	38787.4	38883.4	38979.4	число

11.2.3. Клиентская таблица

МЕТКА	АДРЕС ПЕРЕМЕННОЙ	Ч/З	ОПИСАНИЕ	РАЗМЕР ДАННЫХ	ДИАПАЗОН	ЕД.ИЗМ.
A1	513	Ч	Значение датчика регулятора 1	СЛОВО	-67.0...320	°C/°F
A2	514	Ч	Значение датчика регулятора 2	СЛОВО	-67.0...320	°C/°F
A3	515	Ч	Значение датчика аварий 1	СЛОВО	-67.0...320	°C/°F
A4	516	Ч	Значение датчика аварий 2	СЛОВО	-67.0...320	°C/°F
A5	517	Ч	Значение датчика контроля разморозки испарителя 1	СЛОВО	-67.0...320	°C/°F
A6	518	Ч	Значение датчика контроля разморозки испарителя 2	СЛОВО	-67.0...320	°C/°F
A7	519	Ч	Значение датчика контроля вентилятора испарителя	СЛОВО	-67.0...320	°C/°F
A8	520	Ч	Значение датчика рамочного нагревателя	СЛОВО	-67.0...320	°C/°F
A9	521	Ч	Значение датчика давления испарения (клапан)	СЛОВО	-67.0...320	Бар/Psi
A10	522	Ч	Значение датчика температуры для расчета перегрева клапана	СЛОВО	-67.0...320	°C/°F
A11	523	Ч	Значение датчика аварий по HACCP	СЛОВО	-67.0...320	°C/°F
A12	544	Ч	Температура насыщения клапана	СЛОВО	-67.0...320	°C/°F
SP1	524	Ч	Значение рабочей точки регулятора 1	СЛОВО	-67.0...320	°C/°F
SP2	525	Ч	Значение рабочей точки регулятора 2	СЛОВО	-67.0...320	°C/°F
OH1	526	Ч	Значение перегрева	СЛОВО	-67.0...320	°C/°F
BKP_bar	542	Ч	Резервный датчик насыщения (Бар)	СЛОВО	-6.7...32.0	Бар
BKP_Psi	542	Ч	Резервный датчик насыщения (Psi)	СЛОВО	-67.0...320	Psi
rDP	543	Ч	Значение точки росы	СЛОВО	-67.0...320	°C/°F
dis	527	Ч	Значение, отображаемое на дисплее	СЛОВО	-67.0...320	°C/°F
vr1	528	Ч	Виртуального датчика 1	СЛОВО	-67.0...320	°C/°F
vr2	529	Ч	Виртуального датчика 2	СЛОВО	-67.0...320	°C/°F
EEVdrv	1027	Ч	процентное отношение открытия клапана	СЛОВО	100.0	%
EEVreal	1028	Ч	Процент открытия шагового клапана	СЛОВО	100.0	%
EEVmean	1029	Ч	Средний процент открытия клапана за последние 10 минут	СЛОВО	100.0	%
FrH	1026	Ч	Значение выхода рамочного нагревателя	СЛОВО	100.0	%
E1	1537	Ч	Ошибка датчика A11	СЛОВО	0...1	flag
E2	1538	Ч	Ошибка датчика A12	СЛОВО	0...1	flag
E3	1539	Ч	Ошибка датчика A13	СЛОВО	0...1	flag
E4	1540	Ч	Ошибка датчика A14	СЛОВО	0...1	flag
E5	1541	Ч	Ошибка датчика A15	СЛОВО	0...1	flag
E6	1542	Ч	Ошибка датчика A16	СЛОВО	0...1	flag
E7	1543	Ч	Ошибка датчика A17	СЛОВО	0...1	flag
AL1	1544	Ч	Авария нижнего предела датчика температурных аварий 1	СЛОВО	0...1	flag
AN1	1545	Ч	Авария верхнего предела датчика температурных аварий 1	СЛОВО	0...1	flag
AL2	1546	Ч	Авария нижнего предела датчика температурных аварий 2	СЛОВО	0...1	flag
AN2	1547	Ч	Авария верхнего предела датчика температурных аварий 2	СЛОВО	0...1	flag
OPd	1548	Ч	Авария долго открытой двери	СЛОВО	0...1	flag
EA	1549	Ч	Внешняя авария по цифровому входу	СЛОВО	0...1	flag
Prr	1550	Ч	Авария цифрового входа регулятора предварительного нагрева	СЛОВО	0...1	flag
Ad2	1551	Ч	Авария завершения разморозки по максимальной продолжительности	СЛОВО	0...1	flag
nPA	1552	Ч	Авария реле давления	СЛОВО	0...1	flag
LPA	1554	Ч	Авария реле низкого давления	СЛОВО	0...1	flag
HPA	1556	Ч	Авария реле высокого давления	СЛОВО	0...1	flag
E10	1558	Ч	Авария низкого заряда батарейки часов RTC	СЛОВО	0...1	flag
AtS	1559	Ч	Авария проверки связи	СЛОВО	0...1	flag
HOt	1560	Ч	Авария максимального рабочего давления (MOP) клапана	СЛОВО	0...1	flag
tHA	1561	Ч	Авария максимального открытия клапана	СЛОВО	0...1	flag
EES	1564	Ч	Ошибка датчика насыщения	СЛОВО	0...1	flag
Eli	1565	Ч	Авария потери прибора в сети LINK	СЛОВО	0...1	flag
E11	1566	Ч	Авария резервного блока питания	СЛОВО	0...1	flag
E12	1567	Ч	Ошибка шагового клапана	СЛОВО	0...1	flag
E13	1568	Ч	Ошибка шагового драйвера	СЛОВО	0...1	flag
E14	1568	Ч	Ошибка связи с шаговым клапаном	СЛОВО	0...1	flag

МЕТКА	АДРЕС ПЕРЕМЕННОЙ	Ч/З	ОПИСАНИЕ	РАЗМЕР ДАННЫХ	ДИАПАЗОН	ЕД.ИЗМ.
E15	1570	Ч	Ошибка закрытия клапана при аварии	СЛОВО	0...1	flag
OFF	5121	Ч	Режим Ожидания	СЛОВО	0...1	flag
C1	5122	Ч	Состояние выхода регулятора 1 (Компрессор)	СЛОВО	0...1	flag
C2	5123	Ч	Состояние выхода регулятора 2 (Дополнительный регулятор)	СЛОВО	0...1	flag
RegAUX	5124	Ч	Состояние регулятора дополнительной нагрузки	СЛОВО	0...1	flag
Def1	5125	Ч	Состояние режима Разморозки 1	СЛОВО	0...1	flag
Def2	5126	Ч	Состояние режима Разморозки 2	СЛОВО	0...1	flag
FEv	5127	Ч	Состояние вентилятора испарителя	СЛОВО	0...1	flag
FCo	5128	Ч	Вентил. Конд.	СЛОВО	0...1	flag
ALM	5129	Ч	Аварийное состояние	СЛОВО	0...1	flag
AUX	5130	Ч	Состояние выхода дополнительной нагрузки (AUX)	СЛОВО	0...1	flag
Lig	5131	Ч	Состояние выхода управления светом	СЛОВО	0...1	flag
DP	5132	Ч	Состояние цикла Глубокого охлаждения	СЛОВО	0...1	flag
FH	5133	Ч	Состояние рамочного нагревателя	СЛОВО	0...1	flag
SeR	5134	Ч	Состояние регулятора смещения рабочих точек	СЛОВО	0...1	flag
ES	5135	Ч	Состояние режима энергосбережения	СЛОВО	0...1	flag
do	5136	Ч	Состояние двери	СЛОВО	0...1	flag
dyS	5137	Ч	Состояние регулятора динамического смещения рабочих точек	СЛОВО	0...1	flag
gDI	5138	Ч	Состояние общего цифрового входа	СЛОВО	0...1	flag
LAN	5139	Ч	Число приборов, найденных в сети LAN	СЛОВО	0...255	num
МОРac	5140	Ч	Работа с МРД (МОР)	СЛОВО	0...1	flag
DeadRack	5141	Ч	Работа в режиме DeadRack	СЛОВО	0...1	flag
ConMod	5142	Ч	Непрерывная работа клапана с модуляцией	СЛОВО	0...1	flag
nAU	2561	Ч/З	Команда на Включение реле Дополнительной нагрузки (AUX)	СЛОВО	0...1	flag
oAU	2562	Ч/З	Команда на выключение реле Дополнительной нагрузки (AUX)	СЛОВО	0...1	flag
nSB	2563	Ч/З	Команда на Включение прибора	СЛОВО	0...1	flag
oSB	2564	Ч/З	Команда на выключение прибора	СЛОВО	0...1	flag
nES	2565	Ч/З	Команда на Включение режима Энергосбережения	СЛОВО	0...1	flag
oNS	2566	Ч/З	Команда на выключение режима Энергосбережения	СЛОВО	0...1	flag
nSR	2567	Ч/З	Команда на Включение режима Удаленного смещения Рабочей точки	СЛОВО	0...1	flag
oSR	2568	Ч/З	Команда на выключение режима Удаленного смещения Рабочей точки	СЛОВО	0...1	flag
nLI	2569	Ч/З	Команда на Включение света	СЛОВО	0...1	flag
oLI	2570	Ч/З	Команда на выключение света	СЛОВО	0...1	flag
nBT	2571	Ч/З	Команда на Блокирование клавиатуры	СЛОВО	0...1	flag
oBT	2572	Ч/З	Команда на Разблокирование клавиатуры	СЛОВО	0...1	flag
nDM	2573	Ч/З	Команда на Запуск ручной разморозки	СЛОВО	0...1	flag
oPV	2574	Ч/З	Команда на Открытие клапана	СЛОВО	0...1	flag
nPV	2575	Ч/З	Команда на Закрытие клапана	СЛОВО	0...1	flag
nOS	2576	Ч/З	Команда на Ввод смещения рабочей точки	СЛОВО	0...1	flag
oOS	2577	Ч/З	Команда на Снятие смещения рабочей точки	СЛОВО	0...1	flag
dEC	2578	Ч/З	Команда на Запуск глубокого охлаждения	СЛОВО	0...1	flag
ClkUp	2579	Ч/З	Сброс часов реального времени	СЛОВО	0...1	flag
FDRackON	2580	Ч/З	Включение режима DeadRack	СЛОВО	0...1	flag
FDRackOFF	2580	Ч/З	Выключение режима DeadRack	СЛОВО	0...1	flag

ПРИМЕЧАНИЯ:

- Если задано время блокирования, игнорирования или задержки регистрации Аварий (смотри параметры папки AL), то соответствующие аварии не регистрируются до конца их отсчета.
- Все Аварии кроме аварий неисправностей датчиков при регистрации добавляют соответствующую метку в папку **ALr** в меню **“СОСТОЯНИЕ УСТАНОВКИ”** (смотрите раздел **“6.6.7. Меню состояния установки”** на странице 59).
- Метки Аварий неисправностей датчиков E1, E2, E3, E4, E5, E6, E7, EL и Ei соответствуют датчикам Pb1, Pb2, Pb3, Pb4, Pb5, Pb6, Pb7, Link² и Виртуальному и отображаются на основном дисплее.

Eliwell Controls s.r.l.

Via dell'Industria, 15 • Z.I. Paludi

32016 Alpago (BL) - ITALY

T: +39 0437 986 111

F: +39 0437 989 066

www.eliwell.com

Техническая поддержка клиентов:

T: : +39 0437 986 300

E: Techsuppeliwell@schneider-electric.com

Отдел продаж:

T: +39 0437 986 100 (Италия)

T: +39 0437 986 200 (другие остраны)

E: saleseliwell@schneider-electric.com

Московский офис

115230, г. Москва,

ул. Нагатинская д. 2/2

подъезд 2, этаж 4, офис 402

тел./факс +7 499 611 79 75

+7 499 611 78 29

отдел продаж:

michael@mosinv.ru

техническая поддержка: **leonid@mosinv.ru**

www.mosinv.ru

СДЕЛАНО В ИТАЛИИ



ISO 9001



EAC

код 9MA10275.03 • RTX 600 /VS DOMINO • версия 06/17 • RU

© Eliwell Controls s.r.l. 2017 • Все права защищены